

# TOPTUL®

THE MARK OF PROFESSIONAL TOOLS



2023 **NEW**

CATÁLOGO DE FERRAMENTAS PROFISSIONAIS









# UMA MARCA MUNDIAL

*NA INDÚSTRIA DE FERRAMENTAS  
MANUAIS PROFISSIONAIS*

**TOPTUL®**  
THE MARK OF PROFESSIONAL TOOLS

Catálogo Versão 8.0 - Este catálogo anula e substitui todas as versões anteriores.

A TOPTUL® está em constante desenvolvimento dos seus produtos, portanto, os modelos, composições, características técnicas, físicas, design e preços podem ser alterados, substituídos ou mesmo retirados deste catálogo sem aviso prévio e sem obrigação de efetuar qualquer alteração nas ferramentas e /ou equipamentos vendidos anteriormente. As capacidades indicadas para os produtos, são as que resultaram dos ensaios realizados nos laboratórios da TOPTUL®, não sendo portanto contratuais.

# ÍNDICE

PÁG.

## 11

CARROS, COMPOSIÇÕES  
SISTEMAS MODULARES E  
TABULEIROS DE FERRAMENTAS



PÁG.

## 85

CHAVES DE  
APERTO E CHAVES  
DINAMOMÉTRICAS



PÁG.

## 117

CHAVES DE CAIXA, BITS  
E ACESSÓRIOS



PÁG.

## 185

MÁQUINAS PNEUMÁTICAS,  
BATERIAS E ACESSÓRIOS



PÁG.

## 209

CHAVES SEXTAVADAS  
MACHO E TORX



PÁG.

## 219

CHAVES PARA  
PARAFUSOS, BITS E PONTAS  
/ KITS DE REPARAÇÃO



# OS SEUS MELHORES PARCEIROS DE TRABALHO

PÁG.

## 249

ALICATES



PÁG.

## 265

MARTELOS E  
FERRAMENTAS DE PANCADA



PÁG.

## 271

FERRAMENTAS AUTO  
/ MOTOR / CARROÇARIA



PÁG.

## 335

CHAVES VDE &  
FERRAMENTAS ELECTRICISTA



PÁG.

## 355

OUTRAS FERRAMENTAS



PÁG.

## 393

MERCHANDISING





# NOSSA VISÃO

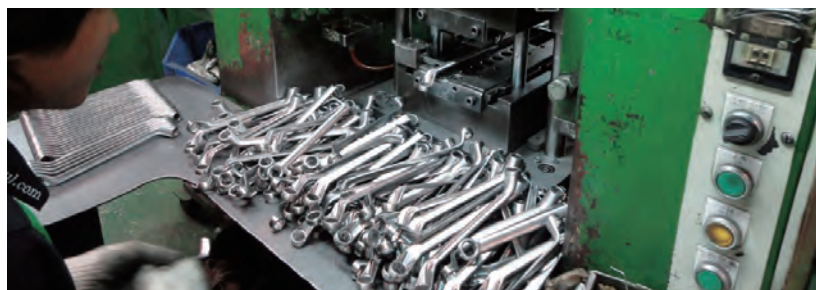

## DESIGN E ERGONOMIA

A Toptul é uma marca de referência, que revitalizou o mercado das ferramentas profissionais. A marca alia a qualidade dos materiais à alta performance do mundo automóvel e industrial. A Toptul concebe e fabrica uma vasta gama de ferramentas profissionais de alto rendimento no melhor centro produtivo mundial de ferro e aço. A aposta na certificação é um dos aspetos diferenciadores da marca, contando com a distinção das principais entidades mundiais - ISO 9001, DIN, ANSI E TUV.

A Toptul assenta na sua estratégia uma clara aposta em I&D, com uma melhoria constante dos seus procedimentos de teste e análise, garantindo assim produtos de elevada qualidade aliados a um excelente design, tornando-a numa marca premium no mundo das ferramentas.

## FERRAMENTAS DE ALTA PERFORMANCE DO MUNDO AUTOMÓVEL E INDUSTRIAL

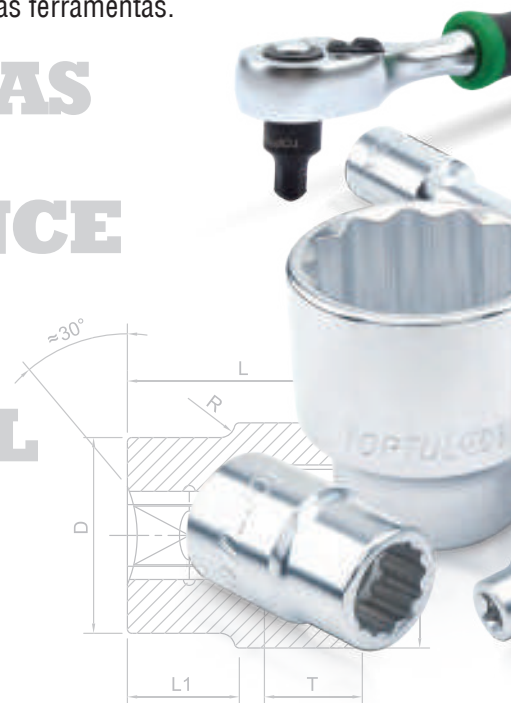
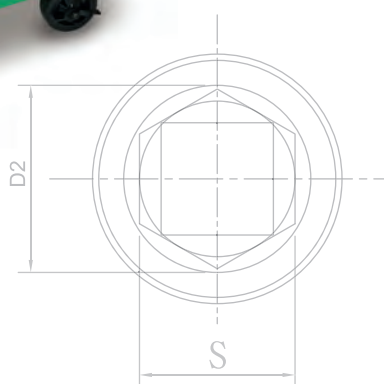



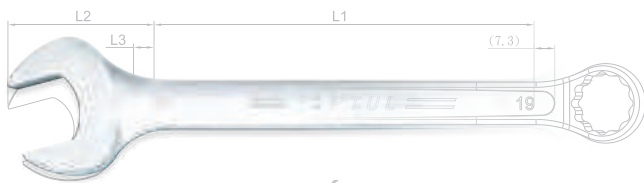
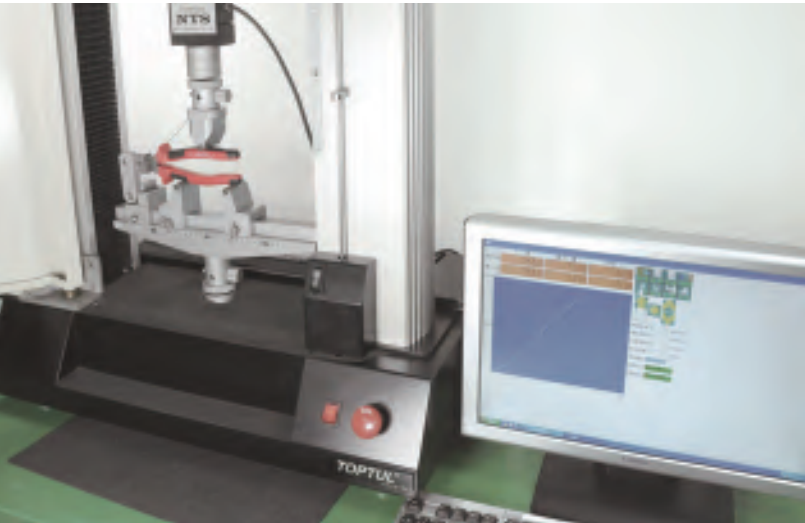

CATÁLOGO 2015  
COM 800 REFERÊNCIAS

**CATÁLOGO 2023  
COM MAIS DE  
4000  
REFERÊNCIAS**



**DESDE  
2015 EM  
CONSTANTE  
EVOLUÇÃO**





# UM CONTROLO DE QUALIDADE RIGOROSO

O Departamento de C.Q. e os Engenheiros de I&D da **TOPTUL®** reveem e melhoram constantemente os procedimentos de teste dos produtos e controlo de qualidade e as normas com base em feedbacks positivos ou negativos dos utilizadores globais finais.

## O CONCEITO PRINCIPAL DO CONTROLO DE PRODUÇÃO DA TOPTUL

As ferramentas profissionais **TOPTUL®** são fabricadas nas instalações de produção **TOPTUL®** e cadeias de fornecimento baseadas nas Especificações de Qualidade e Design **TOPTUL®**, na Edição de Gestão de Qualidade ISO-9001:2008. Para assegurar uma elevada precisão nas medidas e dimensões, as ferramentas **TOPTUL®** são produzidas de acordo com as normas internacionais DIN, ANSI, sempre que aplicável.



ROTAR GROUP Since 1981



DIN | ANSI | ISO9001



### DISTRIBUIÇÃO GLOBAL





# NOVIDADES 2023

JOGO DE CHAVES DE CAIXA 1/2" E ALICATES VDE



REF.: GED2764

PAG. 338

JOGO CHAVES TORX PLUS EPR - 1/4",  
3/8" E 1/2"



REF.: GABF1601

PAG. 145

COMPRESSOR DE MOLAS DE VÁLVULAS



REF.: JDAN0330

PAG. 300

MACACOS DE GARRAFA HIDRÁULICA  
SERVIÇO PESADO - 2-20 TONELADAS



REF.: JHAB0210

PAG. 332

GARRAFA DE ENCHIMENTO PARA FLUIDO  
DE TRAVÕES



REF.: JEFF01A0

PAG. 272

CHAVE PARA PARAFUSOS TORX - PRO-PLUS



REF.: FFAF1008

PAG. 223

CHAVES DE LUNETAS 45° IMPACTO



REF.: AAAS1717

PAG. 86

KIT DE LIMPEZA DE PERNOS E CUBOS DE RODAS



REF.: JGAT0802

PAG. 279

CHAVE DE IMPACTO - 6 FACES EXTRA CURTA



REF.: KABR1208

PAG. 166

CHAVE DE IMPACTO - 6 FACES PAREDES FINAS



REF.: KABU3224

PAG. 180

JOGO CHAVES MISTAS BOCA/LUNETAS 15°



REF.: GSAB1001

PAG. 90

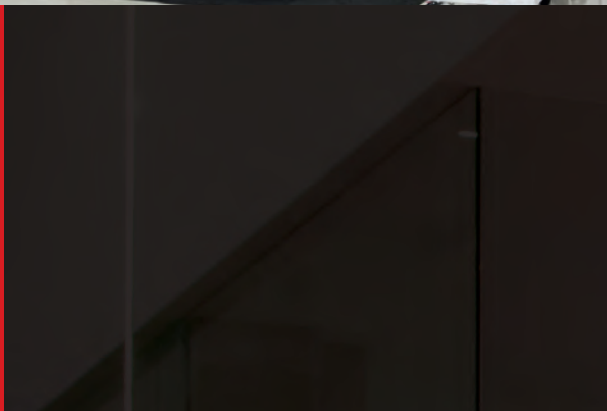

**Modular System TOPTUL®**



QUCAAN®  
MARCA DE  
CAMPEÕES

# PROJETOS DE CAMPEÕES

A Toptul Portugal desenvolveu, em parceria com a equipa de automobilismo de alta competição **Sports & You**, um projeto único e inovador em Portugal, composto por mais de **100 sistemas modulares individuais**, concebidos de acordo com os parâmetros de qualidade e exigência do nosso parceiro. **Este é um projeto disruptivo e diferenciador**, demonstrativo da capacidade de resposta e flexibilidade da Marca Toptul.

O conjunto modular desenvolvido para a Sport & You, apresenta um **recorte fino e moderno**, com **acabamentos de excelência**, mantendo, naturalmente, uma **elevada performance** da marca, mesmo em condições extremas de trabalho! Este extenso Modular System é igualmente **destacável pela sua cor em Branco Marfim**, tão característico dos laboratórios automobilísticos!

Este é um projeto que tanto orgulha a equipa Toptul Portugal, e que tão bem representa aqueles que são os valores pendulares da marca: **Qualidade, Performance e Design!**



**TOPTUL**<sup>®</sup>  
since 1991

TOPTUL

TOPTUL

TOPTUL

TOPTUL

TOPTUL

TOPTUL

TOPTUL

**TOPTUL**<sup>®</sup>  
THE MARK OF PROFESSIONAL TOOLS

**SPORTS**  
& **YOU**<sup>®</sup>



# COMO LER O CATÁLOGO?

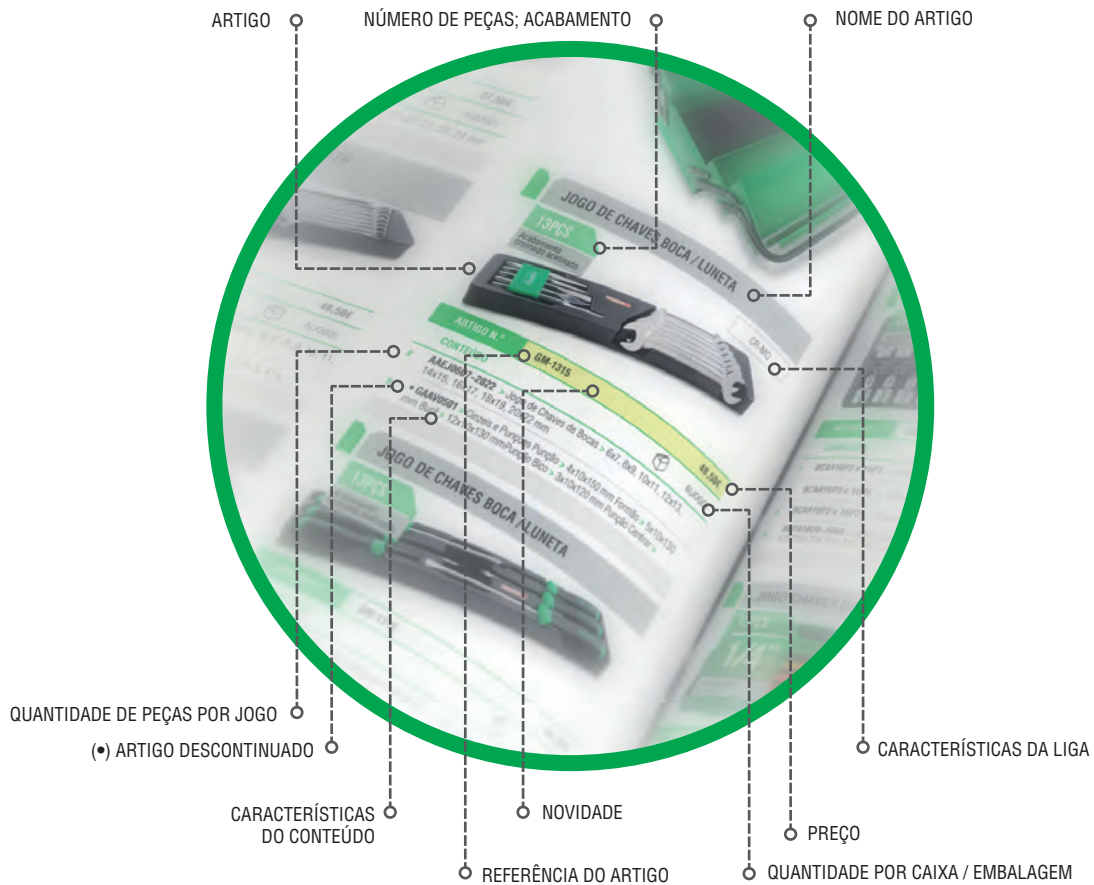

## SIMBOLOGIA

CAIXA PARA EMBALAGENS	EMBALAGENS	SERVIÇO PESADO
CHAVE PHILLIPS	CHAVE FENDA	CHAVE HEXAGONAL
CHAVE TORX	CHAVE TORX TAMPERPROOF	CHAVE PONTA ESFÉRICA
CHAVE XZN 12 FACES	CHAVE SEIS CANELADOS	CHAVE PHILLIPS POZI
FORMA QUADRADA	FORMA QUADRADA	CHAVE PENTÁGONO
CHAVE CAIXA BUJÕES	EXTRATOR DE PARAFUSO FLAUTA ESPIRAL	
<b>CR-MO</b> CROMO - MOLIBDÊNIO	<b>CR-V</b> CROMO - VANÁDIO	
<b>CR-V+S2</b> AÇO CROMO - VANÁDIO	<b>SNCM+V</b> LIGA DE AÇO	



USE SEMPRE ÓCULOS E LUVAS DE SEGURANÇA QUANDO MANUSEAR ESTAS FERRAMENTAS

## TABELA DE CONVERSÃO DE UNIDADES

POLEGADAS PÉS

1mm > 0,03937 0,003281

1mt > 39,3701 3,28084

# OS SEUS MELHORES PARCEIROS DE TRABALHO

PARA MAIS INFORMAÇÕES CONTACTE-NOS:

**(+351) 229 605 437**



# CARROS COMPOSIÇÕES SISTEMAS MODULARES E TABULEIROS DE FERRAMENTAS

Jogos de Ferramentas  
Mecânicas Profissionais

# 11



# SISTEMA MODULAR

Por fim, um sistema de armazenamento modular para atender a qualquer local de trabalho. Comece com uma simples unidade básica ou crie um sistema moderno e completo de armazenamento.

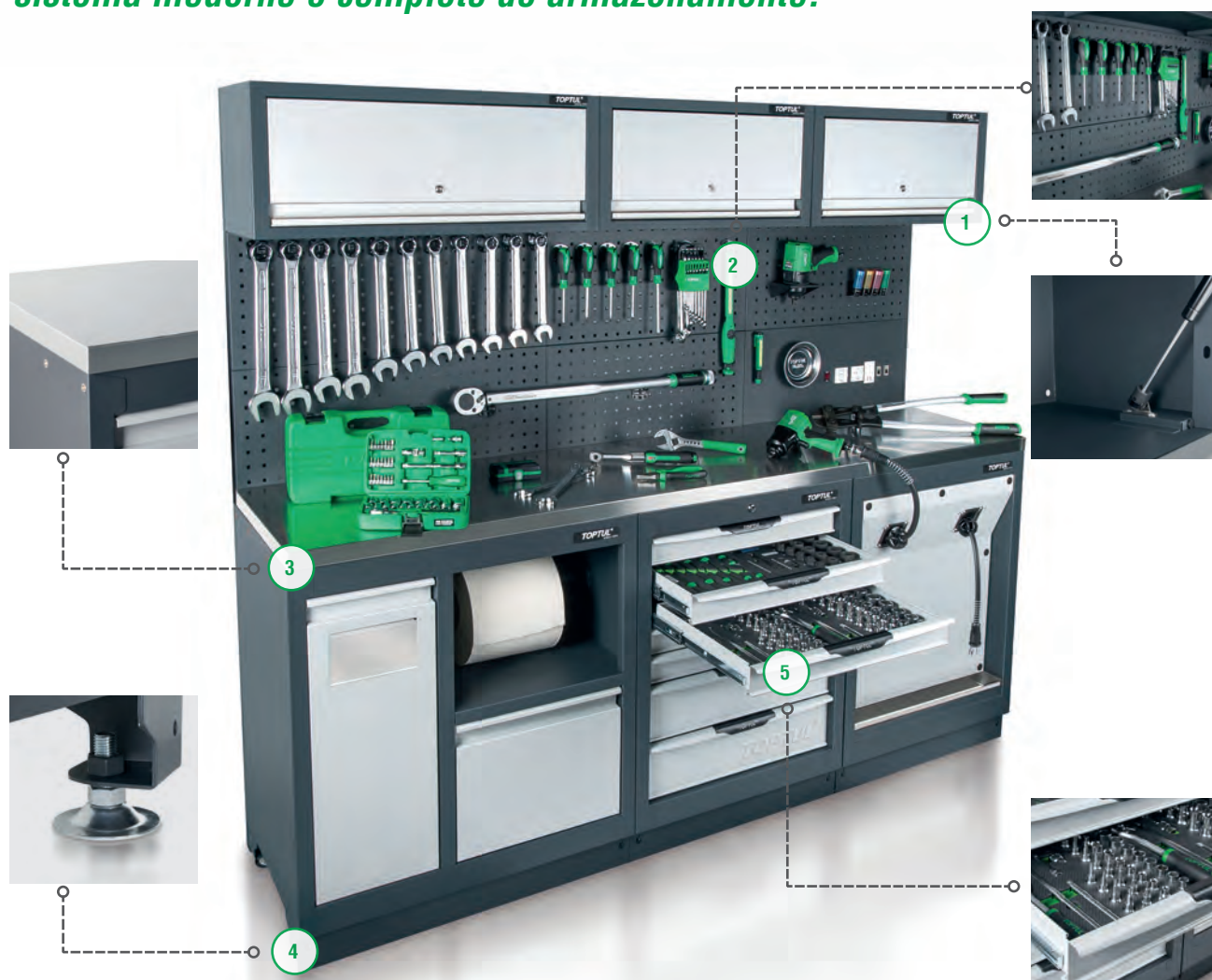

1 > Armário suspenso com amortecedores | 2 > Painel perfurado multiusos para suporte ferramentas | 3 > Tampo em aço inox de alta qualidade  
4 > Base ajustável em cada modulo | 5 > Gavetas compatíveis para todos os tabuleiros de ferramentas Toptul

ARTIGO N.º

TAMANHO (L)x(P)x(A)mm

PREÇO

TWMS0505

Total: 2240x500x1980

4.750,00€







----- Réguas de Ligação > REF.: TEBO1207 -----

ARTIGO N.º	TAMANHO (L)x(P)x(A)mm	PREÇO
TWMS1010	Total: 2930x500x1980	6.300,00€



**A** > Módulo Multi Funções (Rolos e papel não incluído) REF.: TBBB0103 | **B** > Módulo de 7 Gavetas REF.: TBBI0703 | **C** > Módulo para Enroladores (Enroladores não incluído) REF.: TBBA0103 | **D** > Módulo de 2 Portas, REF.: TBGG0103 | **E** > Carro de 7 Gavetas com Rodas, REF.: TCCA0703 | **G** > Armário Suspenso, REF.: TBBF0903 | **H** > Armário Suspenso, REF.: TBBF0703 | Painéis Perfurados **J** > REF.: TEBS0907; **K** > REF.: TEBS0707; **L** > REF.: TEGS0707E | **I** > Armário com Persiana "USO INTENSIVO", REF.: TABD1607.

ARTIGO N.º	TAMANHO (L)x(P)x(A)mm	PREÇO
TWMS2020	Total: 4488x500x1980	8.900,00€



# CARROS COMPOSIÇÕES SISTEMAS MODULARES E TABULEIROS DE FERRAMENTAS

## TAMPO EM AÇO INOX



ARTIGO N.º	TAMANHO (C) x (P) x (A)mm	CAPACIDADE (Kg)	PESO (Kg)	PREÇO
TEBQ0705	689X500X40	500	12.0	450,00€
TEBQ0905	861X500X40	500	15.7	490,00€
TEBQ1405	1381X500X40	1000	25.9	555,00€
TEBQ2205	2244X500X40	1000	41.4	890,00€
TEBQ2405	2416X500X40	1000	42.5	950,00€

## MÓDULO MULTIFUNÇÕES

- Compartimento para Rolo de Papel
- Compartimento para Resíduos
- Capacidade Carga Estática 1000kg
- Capacidade por Gaveta 40kg
- (Tampo não incluído)
- Pés reguláveis



ARTIGO N.º	TAMANHO (C) x (P) x (A)mm	PREÇO
TBBB0103	861x500x954	990,00€

## MÓDULO 7 GAVETAS

- 5 gavetas médias e 2 grandes
- Gavetas retrácteis com abertura a 100%
- Capacidade carga estática 1000kg
- Capacidade por gaveta 40 kg
- (Tampo não incluído)
- Pés reguláveis



ARTIGO N.º	TAMANHO (C) x (P) x (A)mm	PREÇO
TBBI0703	Total: 689x500x954 5 Gavetas: 578x378x75 2 Gavetas: 578x378x155	860,00€

## MÓDULO PARA 2 ENROLADORES

- Capacidade carga estática 1000kg
- Enroladores não incluídos
- (Tampo não incluído)
- Pés reguláveis



ARTIGO N.º	TAMANHO (C) x (P) x (A)mm	PREÇO
TBBA0103	Total: 689x500x954	798,00€

## MÓDULO 2 PORTAS

- Equipado com prateleira com capacidade 25Kg
- Capacidade carga estática 1000kg
- Capacidade por gaveta 40kg
- (Tampo não incluído)
- Pés reguláveis



ARTIGO N.º	TAMANHO (C) x (P) x (A)mm	PREÇO
TBBG0103	Total: 689x500x954	660,00€

## CARRO 7 GAVETAS COM RODAS

- 5 Gavetas médias e 2 grandes
- Gavetas retrácteis com abertura a 100%
- Capacidade por gaveta 40kg
- Topo em EVA 9mm
- Equipado com rodas 4" x 1" com travão



ARTIGO N.º	TAMANHO (C) x (P) x (A)mm	PREÇO
TCCA0703	Total: 689x500x954 > 5 Gavetas: 578x378x75 2 Gavetas: 578x378x155	870,00€





## MÓDULO GAVETAS + PORTA

F

- Gaveta média + gaveta grande
- Gavetas retrácteis
- Capacidade por gaveta 40kg
- Capacidade carga estática 1000kg
- Pés reguláveis
- Tampo não incluído



ARTIGO N.º	TAMANHO (C) x (P) x (A)mm	PREÇO
TBCI0203	Total: 689x500x954; 1 Gaveta: 578x378x75 1 Porta: 578x378x155	698,00€

## MÓDULO BANCA + TORNEIRA

N

- Banca em aço inoxidável
- Torneira monocomando giratória
- Pés reguláveis



ARTIGO N.º	TAMANHO (C) x (P) x (A)mm	PREÇO
TBBJ0103	Total: 689x500x954	1.450,00€

## MODULO ARMÁRIO

M

- Fornecido com 2 prateleiras com capacidade até 25kg
- Capacidade de carga estática 1000kg
- Pés reguláveis



ARTIGO N.º	TAMANHO (C) x (P) x (A)mm	PREÇO
TBCG0103	Total: 600x525x1980	980,00€

## MÓDULO SUSPENSO

G

- Equipado com amortecedores a Gás
- Ideal para arrumação de Consumíveis
- Capacidade 50 kg



ARTIGO N.º	TAMANHO (C) x (P) x (A)mm	PREÇO
TBBF0903	Total: 861x300x342	270,00€





# CARROS COMPOSIÇÕES SISTEMAS MODULARES E TABULEIROS DE FERRAMENTAS

## MÓDULO SUSPENSO

(H)

- Equipado com amortecedores a Gás
- Ideal para arrumação de Consumíveis
- Capacidade 30 kg



ARTIGO N.º

TAMANHO (C) x (P) x (A)mm

PREÇO

TBBF0703

Total: 689x300x342

255,00€

## PAINEL PERFURADO

(J)

- Furos de 9x9mm
- Capacidade de 40Kg
- Para Ganchos SERIE (TEAA, TEAB, TEAC)

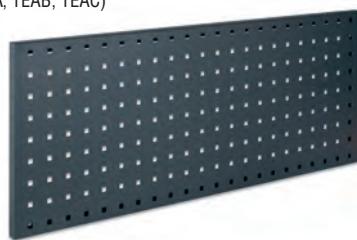

ARTIGO N.º

TAMANHO (C) x (P) x (A)mm

PREÇO

TEBS0907

Total: 861X20X342

59,00€

## PAINEL PERFURADO

(K)

- Furos de 9x9mm
- Capacidade de 40Kg
- Para Ganchos SERIE (TEAA, TEAB, TEAC)

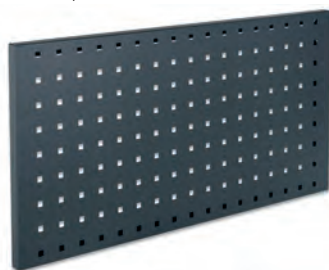

ARTIGO N.º

TAMANHO (C) x (P) x (A)mm

PREÇO

TEBS0707

Total: 689x20x342

51,00€

# SISTEMA MODULAR

## RÉGUAS DE LIGAÇÃO PARA SISTEMA MODULAR

1

### AVISO MONTAGEM

**SITUAÇÃO 1:** Se a sua escolha inclui G + Jx2 + A, tem de adquirir 1 unidade do artigo TEBO0807 (tipo A).



2

### AVISO MONTAGEM

**SITUAÇÃO 2:** Se a sua escolha inclui G + Jx2 + A + H + Kx2 + B, tem de adquirir 1 unidade do artigo TEBO0807 (tipo A), mais 1 unidade do artigo TEBO1207 (tipo B). O artigo TEBO1207 é uma régua ligação para juntar módulos.



## ARMÁRIO COM PERSIANA “USO INTENSIVO”



- Com painel perfurado no interior
- Furos de 9x9mm
- Inclui 20 Ganchos de 2”
- Para Ganchos de Série: (TEAA; TEAB; TEAC)



## RODAPÉ LATERAL PARA MODULAR SYSTEM

- Não aplicável a gabinete alto (TBCG0103)



ARTIGO N.º	TAMANHO (C) x (P) x (A)mm	PREÇO
TEBB4707	Total: 472x10x90mm	14,00€

## GANCHOS PARA ARMÁRIO DE PAREDE E PAINEL

◊ SIMPLES

◊ DUPLO

◊ EM U

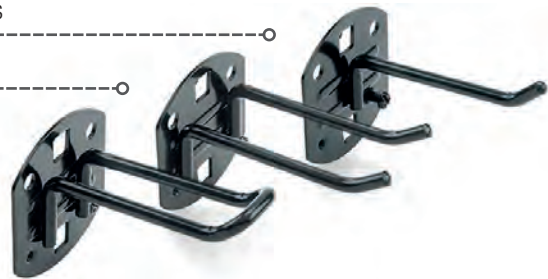

**SIMPLES**

ARTIGO N.º	TAMANHO (mm)		PREÇO
TEAA0202	50	20	3,70€
TEAA0303	75	20	4,10€
TEAA0404	100	20	4,50€

**DUPLOS**

ARTIGO N.º	TAMANHO (mm)		PREÇO
TEAB0202	50	20	4,15€
TEAB0303	75	20	4,50€
TEAB0404	100	20	5,10€

**EM U**

ARTIGO N.º	TAMANHO (mm)		PREÇO
TEAC0103	75	20	5,50€

ARTIGO N.º	TAMANHO (C) x (P) x (A)mm	PREÇO
TABD1607	Total: 1550x150x986	1.550,00€

## PAINEL FECHADO



- Ideal para colocar tomadas elétricas / informáticas entre outras opções.

(Tomadas não incluídas)



ARTIGO N.º	TAMANHO (C) x (P) x (A)mm	PREÇO
TECS0707E	Total: 689x20x342	51,00€

## RÉGUAS DE LIGAÇÃO

TIPO

A



TIPO

B



ARTIGO N.º	TAMANHO (C) x (P) x (A)mm	PREÇO
TEB00807	TIPO A: 80X25X1980 (Esquerda e Direita)	95,00€
TEB01207	TIPO B: 116x25x1980 (Conector)	74,00€

**PROFESSIONAL  
MASTER TOOL  
SETS**

**YOUR BEST WORKING PARTNERS**

PARA MAIS INFORMAÇÕES CONTACTE-NOS:

**(+351) 229 605 437**





# PRO BUMPER

**CARRO DE FERRAMENTAS COM 7 GAVETAS BUMPER**

**213 PÇS**



## 4 GAVETAS COMPLETAS

1ª GAVETA



GEDD348

2ª GAVETA



GED3649

3ª GAVETA



GED3102

4ª GAVETA



GED1353



**TAMANHO (L) x (P) x (A) mm**

Geral: 731x522x869

Geral com rodas: 731x522x1029

5 Gavetas: 578x378x75

2 Gavetas: 578x378x155

ARTIGO N.º

GE-21322

1.900,00€

**CONTEÚDO**

1ª	GEDD348	133	Jogo Chaves de Caixa 1/4" e 1/2"
2ª	GED3649	36	Jogo Chaves de Boca / Luneta, Lunetas, Bocas e Chave Ajustável
3ª	GED3102	31	Jogo Chaves para Parafusos Diversos
4ª	GED1353	13	Jogo Alicates, Martelos e Punções





# PRO TOP

CARRO COM 7 GAVETAS AZUL / CINZA / VERMELHO

357 PÇS

EPE CARBONO

## 6 GAVETAS COMPLETAS

1ª GAVETA



GEDB431

2ª GAVETA



GEDA429

3ª GAVETA



GEA0306

GEA0407

GEA0408

4ª GAVETA



GED2818

5ª GAVETA



GEA1102

GEA0703

GEA0811

6ª GAVETA



GED7528

ARTIGO N.º

PRO TOP - AZUL / CINZA / VERMELHO

2.750,00€

### CONTEÚDO

1ª	GEDB431	114	Jogo Chaves 1/4" Torx 6PT, Fenda e Estrela
2ª	GEDA429	104	Jogo Chaves 3/8", 1/2"
3ª	GEA0306	3	Jogo de 3 Alicates
	GEA0407	4	Jogo de 4 Alicates diversos
	GEA0408	3	Jogo de 4 Alicates de freios
4ª	GED2818	28	Jogo Chaves Luneta e Boca Luneta (6-32mm)
	GEA1102	11	Jogo de Chaves de Boca (6-32mm)
5ª	GEA0703	7	Jogo de Chaves Tubulares Giratórias (6-19mm)
	GEA0811	8	Jogo de Martelos, Punção e Escrovo
6ª	GED7528	75	Jogo Chaves de Impacto 3/8" e 1/2"



# PRO VAG

**CARRO COM 7 GAVETAS AZUL / CINZA / VERMELHO**

**282 PÇS**

EPE CARBONO

## 5 GAVETAS COMPLETAS



1ª GAVETA



GED3701

2ª GAVETA



GED3102

3ª GAVETA



GEDC803

4ª GAVETA



GED6504

5ª GAVETA



GED2105

**OS SEUS MELHORES PARCEIROS DE TRABALHO**

PARA MAIS INFORMAÇÕES CONTACTE-NOS:  
**(+351) 229 605 437**



ARTIGO N.º

PRO VAG - AZUL / CINZA / VERMELHO

2.300,00€

CONTEÚDO

1ª	GED3701	37	Jogo Chaves de Boca / Luneta e Bocas
2ª	GED3102	31	Jogo Chaves para Parafusos Fenda, Phillips e Torx
3ª	GEDC803	128	Jogo Chaves de Caixa 1/4" e 3/8"
4ª	GED6504	65	Jogo Chaves de Caixa 1/2"
5ª	GED2105	21	Jogo Martelos, Punções, Cinzéis e Alicates



NEW MODEL  
**PRO BIG**

CARRO DE FERRAMENTAS COM 8 GAVETAS

448 PÇS

EPE CARBONO

**8 GAVETAS COMPLETAS**



1ª GAVETA

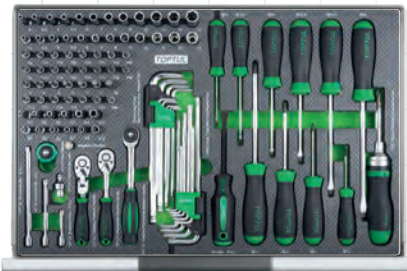

GEDB431

2ª GAVETA



GEDA429

3ª GAVETA



GED3025

4ª GAVETA



GED3730

5ª GAVETA



GED2332

6ª GAVETA



GED7528

7ª GAVETA



GED3426

8ª GAVETA



GED3108

**GE-44803**

**REF:**

ARTIGO N.º	GE-44803	4250,00€
CONTEÚDO	PÇS	
TCBL0803		Carro com 8 Gavetas - Série Pro-Plus
1ª GEDB431	114	Jogo chaves diversas (mix) 1/4"
2ª GEDA429	104	Jogo chaves de caixa 3/8" e 1/2"
3ª GED3025	30	Jogo chaves boca/luneta 6 - 38mm
4ª GED3730	37	Jogo chaves boca/roquete 8-19mm, tubulares, planas, meia-lua e abertas
5ª GED2332	23	Jogo martelos, punções/cinzéis, alicates e limas
6ª GED7528	75	Jogo chaves impacto 3/8" e 1/2"
7ª GED3426	34	Jogo chaves impacto 3/4"
8ª GED3108	31	Jogo chaves de caixa 3/4"





# PRO MASTER EVA

**CARRO COM 7 GAVETAS EVA ALTA DENSIDADE AZUL / CINZA / VERMELHO**

**225 PÇS**

EPE CARBONO

## 6 GAVETAS COMPLETAS



1ª GAVETA



GED2813

2ª GAVETA



GEA3005

GEC3901

3ª GAVETA



GEA5004

GEA0306

GEA0407

4ª GAVETA



GEB2501

GEB1203

5ª GAVETA

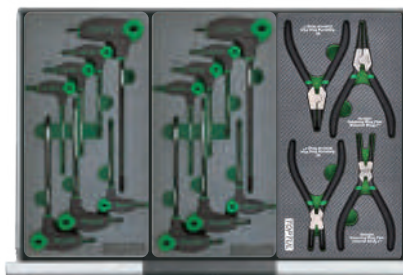

GEA0712

GEA0713

GEA0408

6ª GAVETA



GEB0705

GEB0904

ARTIGO N.º

PRO MASTER EVA - AZUL / CINZA / VERMELHO

2.400,00€

CONTEÚDO

1ª	GED2813	28	Jogo de chaves mistas e de chaves luneta		
2ª	GEA3005	30	Jogo chaves de caixa 3/8"		
	GEC3901	39	Jogo chaves de caixa 1/2"		
	GEA5004	50	Jogo chaves de caixa 1/4"		
3ª	GEA0306	3	Jogo sortido alicates		
	GEA0407	4	Jogo sortido alicates		
	GEB2501	25	Jogo chaves de caixa bits 1/2"	4ª	
	GEB1203	12	Jogo chaves Phillips e Fenda		
	GEA0712	7	Jogo chave Torx e tamperproof longa		
	GEA0713	7	Jogo de chaves sextavadas e de ponta esférica longas	5ª	
	GEA0408	4	Jogo alicates freios		
	GEB0705	7	Jogo de limas	6ª	
	GEB0904	9	Jogo de martelo, punção e escopro		



# PRO MASTER SPECIAL

CARRO COM 7 GAVETAS EPE CARBONO  
VERDE / VERMELHO

208 PÇS

EPE CARBONO



## 5 GAVETAS COMPLETAS

1ª GAVETA



GEDB117

2ª GAVETA



GED2818

**OS SEUS  
MELHORES  
PARCEIROS  
DE TRABALHO**

PARA MAIS INFORMAÇÕES CONTACTE-NOS:  
**(+351) 229 605 437**



3ª GAVETA



GED3421

4ª GAVETA



GED2224

5ª GAVETA



GED1322

ARTIGO N.º

PRO MASTER SPECIAL - VERDE/VERMELHO

1.990,00€

CONTEÚDO

1ª	GEDB117	111	Jogo de chaves caixa 1/4" e 1/2"	4ª	GED2224	22	Jogo de chaves parafusos, chaves sextavadas punho, fita métrica, chaves impacto 1/2" x-ato, apalpa folgas
2ª	GED2818	28	Jogo chaves Luneta 6-22mm e Boca-Luneta 6-32mm	5ª	GED1322	13	Jogo martelos, serra, alicates de freios e saca troços
3ª	GED3421	34	Jogo chaves de boca (6-32mm), alicates e chaves macho				



# CARRO JUMBO

## 8 GAVETAS EXTRA LARGO

**50% MAIS ESPAÇO**

**CARRO COM 8 GAVETAS EXTRA LARGO**

**360 PÇS**

PLÁSTICO

**SÉRIE GERAL** - 8 gavetas tamanho Jumbo totalmente extensíveis; Gavetas com deslizamento suave por rolamentos com função de auto retorno; Tapete superior em material EVA 10mm; Rodas anti deslizamento à prova de choque TPR 5"x2" com bloqueio (2 rodas fixas e 2 rodas articuladas com bloqueio).



# 5 GAVETAS COMPLETAS

1ª GAVETA



GTA1541    GTA0408    GTA1607  
GTA0710    GTA0905    GTA0801

2ª GAVETA



GTB7202    GTB3503    GTB2504  
GTB2305

3ª GAVETA



GTA2234    GTA2414    GTA1836  
GTA0818    GTC1401

4ª GAVETA



GTA0315    GTA0416    GTA0427    GTA0532  
GTA0417    GTA1025

5ª GAVETA



GTA1031    GTC0903    GTA0333    GTC0802

**OS SEUS MELHORES PARCEIROS DE TRABALHO**

PARA MAIS INFORMAÇÕES CONTACTE-NOS:  
**(+351) 229 605 437**



ARTIGO N.º	GT-36001		3.580,00€
<b>CONTEÚDO</b>			
1ª	GTA1541	15	Jogo chaves mistas boca/roquete > 8-19mm
	GTA0408	4	Jogo chaves mistas boca/luneta > 27 até 32
	GTA1607	16	Jogo chaves mistas boca/luneta > 6-24mm
	GTA0710	7	Jogo chaves tubulares giratórias > 6-19mm
	GTA0905	9	Jogo chaves luneta > 6-22mm
2ª	GTA0801	8	Jogo chaves luneta > 6-22mm
	GTB7202	72	Jogo chaves caixa > 1/4"
	GTB3503	35	Jogo chaves caixa > 3/8"
	GTB2504	25	Jogo chaves caixa > 1/2"
	GTB2305	23	Jogo chaves caixa longas > 1/2" 8-32mm 6PT

3ª	GTA2234	24	Jogo misto/reparação
	GTA2414	24	Jogo chaves caixa bits diversos > 1/2" punção
	GTA1836	18	Jogo chaves caixa impacto > 1/2"
4ª	GTA0818	8	Jogo chaves parafusos Torx temperproof
	GTC1401	14	Jogo chaves parafusos Fenda e Phillips
	GTA0315	3	Jogo chave ajustável e alicates
	GTA0416	4	Jogo sortido de alicates
	GTA0427	4	Jogo martelo e escopros punho suave
5ª	GTA0532	5	Jogo limas
	GTA0417	4	Jogo alicates freios
	GTA1025	10	Jogo escopros e punções punho suave
	GTA1031	10	Jogo chaves de medição, marcação e corte
5ª	GTC0903	9	Jogo chaves punho L sextavada e ponta esférica
	GTA0333	3	Jogo serra, x-ato e tesoura
	GTC0802	8	Jogo chaves punho L caixa 6PT





# PRO MASTER

CARRO COM 7 GAVETAS

235 PÇS

PLÁSTICO

## 6/7 GAVETAS COMPLETAS



1ª GAVETA



GAAT0404

GCAT2505

GAAT1602

2ª GAVETA



GAAT1003

GAAT0805

GAAT0601

GBAT0402

3ª GAVETA



GAAT2403

GAAT0503

GCAT0801

4ª GAVETA



GBAT0404

GBAT0303

GAAT6502

GTA0427

5ª GAVETA



GCAT1101

6ª / 7ª GAVETA

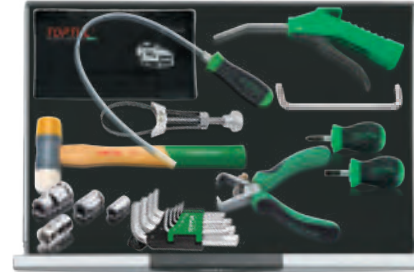

ARTIGO N.º	PRO MASTER VERDE/ VERMELHO	2.400,00€	
<b>CONTEÚDO</b>			
1ª	GAAT0404	4	Jogo chaves mistas boca/luneta 15°
	GAAT1602	16	Jogo chaves mistas boca/luneta 15°
	GCAT2505	25	Jogo chaves de caixa 1/2" (MÉTRICO)
	GAAT1003	10	Jogo chave de bocas (MÉTRICO)
2ª	GAAT0805	8	Jogo chave para parafusos Fenda e Phillips
	GAAT0601	6	Jogo chave para parafusos Fenda e Phillips (aço hexagonal e punho hexagonal)
	GBAT0402	4	Jogo sortido alicates
3ª	GAAT2403	24	Jogo chaves de caixa bits 1/2"
	GAAT0503	5	Jogo chave de luneta meia-lua
	GCAT0801	8	Jogo armação de serrote, chave ajustável e punção
	GBAT0401	4	Jogo alicates de pontas meio-redondas
4ª	GBAT0303	3	Jogo chave ajustável e alicates
	GAAT6502	65	Jogo chaves de caixa Torx, chaves de caixa e bits
	GTA0427	4	Jogo martelo e escopro punho suave

5ª	GCAD1702	17	Jogo chaves de caixa 1/4"
	JJAT0123	1	Lâmpada de trabalho com ímã recarregável LED > 230V
	JJAF1506	1	Bandeja magnética
6ª	GCAT1101	11	Jogo de ferramentas de medição, marcação e corte
	KAGA0204	1	Soprador
	JJAD0512	1	Punho flexível magnético
	JEL-0810	1	Chave para bujões de drenagem > 8 x 10 - 230
7ª	FBBB0103	1	Chave para parafusos anti-deslizante Phillips lâmina curta TAMANHO PH1, L1(mm) 25, L (mm) 85
	FABB0403	1	Chave para parafusos anti-deslizante Fenda lâmina curta TAMANHO (mm) 4.0, L1(mm) 25, L (mm) 85.
	JDAZ65B0	1	Chave para filtro de óleo de correia em metal > 65-110 - 290
7ª	GAAL0910	9	Jogo chaves sextavadas (curtas)
	HAAF3530	1	Martelo com batente adaptável
	FTAB0808	1	Chave de caixa porta bits de 1/4" x 1/4" (A)
	DIBA2206	1	Alicates para descarnar
JJAQ1106	1	Cobertura magnética para guarda-lamas com bolsos 1070x600mm (42" x 23-1/2")	



# PRO MAC

**CARRO DE FERRAMENTAS COM 7 GAVETAS VERMELHO/ VERDE**

**214 PÇS**

EPE - FIBRA DE CARBONO



**7 GAVETAS COMPLETAS**

CARROS COMPOSIÇÕES SISTEMAS MODULARES E TABULEIROS DE FERRAMENTAS

1ª GAVETA



GED3710

2ª GAVETA



GED2007

3ª GAVETA



GEDC611

4ª GAVETA



GED1912

5ª GAVETA



GED1209

**GE-21406**

**VERMELHO**

**GE-21405**

**VERDE**

ARTIGO N.º

GE-21406 / GE-21405

2.450,00€

CONTEÚDO

1º	GED3710	37	Jogo de chaves boca/luneta 6-24mm, Jogo bocas 6x7-21x23mm e jogo lunetas 6x7 - 21x23mm
2º	GED2007	20	Jogo chaves punho em L sextavadas e ponta esférica 2-12mm, chaves punho 6 faces 4-13mm
3º	GEDC611	126	Jogo chaves 1/4"; 3/8" e 1/2"
4º	GED1912	19	Jogo misto alicates e chasves de parafusos
5º	GED1209	12	Jogo chaves diversas (mix)



# PRO STANDARD

CARRO COM 7 GAVETAS VERDE/ VERMELHO

133 PÇS

PLÁSTICO

**4 GAVETAS COMPLETAS**



## 1ª GAVETA



GBAT0303

GCAT2505

GCAT1101

## 2ª GAVETA



GAAT0404

GAAT1003

GAAT0805

GAAT0601

## 3ª GAVETA



GTA0427

GAAT1602

GCAT0801

## 4ª GAVETA



GBAT0402

GBAT0401

**OS SEUS MELHORES PARCEIROS DE TRABALHO**

TOPTUL®



ARTIGO N.º	PRO STANDARD VERDE/ VERMELHO	1.850,00€	
<b>CONTEÚDO</b>			
1ª	GBAT0303	3	Jogo chave ajustável e alicates
	GCAT2505	25	Jogo chaves de caixa 1/2" (MÉTRICO)
	GCAT1101	11	Jogo de ferramentas de medição, marcação e corte
2ª	GAAT0404	4	Jogo chaves mistas boca/luneta 15°
	GAAT1003	10	Jogo chave de bocas (MÉTRICO)
	GAAT0805	8	Jogo chave para parafusos Fenda e Phillips
3ª	GAAT0601	6	Jogo chave para parafusos Fenda e Phillips (aço hexagonal e punho hexagonal)
	GTA0427	4	Jogo martelo e escopro punho suave
	GCAT0801	8	Jogo armação de serrote, chave ajustável e punção

4ª	GBAT0402	4	Jogo sortido alicates
	GBAT0401	4	Jogo alicates de freios
	FABB0403	1	Chave para parafusos anti-deslizante Fenda lâmina curta TAMANHO (mm) 4.0, L1(mm) 25, L (mm) 85.
	FBBB0103	1	Chave para parafusos anti-deslizante Phillips lâmina curta TAMANHO PH1, L1(mm) 25, L (mm) 85
	JDAZ65B0	1	Chave para filtro de óleo de correia em metal - 65~110 - 290
	JEL-0810	1	Chave para bujões de drenagem - 8 x 10 - 230
	GAAL0802	8	Jogo porta pontas
	GAAL0910	9	Jogo sextavadas curvas





# PRO ELECTRIC

CARRO COM 7 GAVETAS VERDE/ VERMELHO

172 PÇS

PLÁSTICO

**6/7 GAVETAS COMPLETAS**



**1ª GAVETA**



GAAT0805

GAAT0810

GCAT2505

**2ª GAVETA**



GTA0333

GAAT1002

GAAT0503

**3ª GAVETA**



GADW4101

GAAT1602

GAAT0804

**4ª GAVETA**



**5ª GAVETA**



**6/7ª GAVETA**



FERRO SOLDAR  
CHUPA SOLDAS  
MULTÍMETRO

ARTIGO N.º

PRO ELECTRIC VERDE/ VERMELHO 2.200,00€

**CONTEÚDO**

1ª	GAAT0805	8	Jogo chave para parafusos Fenda e Phillips
	GAAT0810	8	Jogo de alicates isolados VDE e chave para parafusos
	GCAT2505	25	Jogo chaves de caixa 1/2" (métrico)
2ª	GTA0333	3	Jogo de ferramentas de corte
	GAAT1002	10	Jogo chaves tubulares curvas
	GAAT0503	5	Jogo chave de luneta meia-lua
3ª	GADW4101	41	Jogo chaves de caixa profissional compacto 1/4"
	GAAT1602	16	Jogo chaves mistas boca/luneta 15°
	GAAT0804	8	Jogo chave Torx e tamperproof longa
4ª	JJAD0512	1	Punho flexível magnético
	JJAF1506	1	Bandeja magnética
	JJAQ1106	1	Cobertura magnética para guarda-lamas
	NBAA0315	1	Escova de aço

5ª	GAAW0801	8	Jogo de chaves para parafusos precision (Tipo Torx)
	GAAW0802	8	Jogo de chaves para parafusos precision (Tipo Fenda e Phillips)
	GAAL0910	9	Jogo chaves sextavadas curtas
6ª	JJAT0123	1	Lâmpada de trabalho com íman recarregável LED - 230V
	GAAV0601	6	2x8x115,3x8x125,4x9,5x150,5x9,5x165,6x12,7x180,8x12,7x180mm
	HAAC1635	1	Martelo de mecânico de bola
7ª	HAAF3530	1	Martelo com batente adaptável
	DDBA2210	1	Alicate ajustável - 250mm (C)
	DEBD2204	1	Alicate de corte diagonal electronics
7ª	DFBJ2205	1	Alicate de pontas electronics
	DNAA1210	1	Corta-cabos
	DIBB2009	1	Alicate standard para cravar terminais
	SBAA0414	1	Tesoura de electricista
	JGAA0401	1	Jogo de pinças
		1	Ferro de soldar
		1	Chupa soldas
	1	Multímetro	





# PRO PROFISSIONAL

CARRO COM 7 GAVETAS VERDE/VERMELHO

284 PÇS

**5** GAVETAS  
COMPLETAS



## 1ª GAVETA



GAAT1003 GAAT1303 GAAT0404 GAAT0802

## 2ª GAVETA



GBAT0401 GBAT0304 GBAT0303 GAAT0805

## 3ª GAVETA



GTA0427 GAAT0803 GAAT0503

## 4ª GAVETA



GCAT5001 GCAT0801 GCAT2402

## 5ª GAVETA



GCAT2502 GAAT2403 GAAT6502 GCAT1807

**OS SEUS  
MELHORES  
PARCEIROS  
DE TRABALHO**

PARA MAIS INFORMAÇÕES CONTACTE-NOS:  
**(+351) 229 605 437**



ARTIGO N.º

PRO PROFESSIONAL VERDE/ VERMELHO

2.100,00€

### CONTEÚDO

1ª	GAAT1003	10	Jogo chaves de bocas 6 - 27mm
	GAAT1303	13	Jogo chaves mistas boca/luneta 8 - 24mm
	GAAT0404	4	Jogo chaves mistas boca/luneta 27 - 32mm
	GAAT0802	8	Jogo chaves luneta 75°
2ª	GBAT0401	4	Jogo de alicates de freios 175mm
	GBAT0304	3	Jogo sortido de alicates
	GBAT0303	3	Jogo chave ajustável
	GAAT0805	8	Jogo chaves para parafusos phillips e fenda
3ª	GTA0427	4	Jogo martelo e escroco punho suave
	GAAT0803	8	Jogo chaves de punho hexagonal/ponta esférica
	GAAT0503	5	Jogo chaves de luneta meia-lua

4ª	GCAT5001	50	Jogo Chaves de Caixa 1/4"
	GCAT0801	8	Jogo Serra
	GCAT2402	24	Jogo Chaves de Caixa 1/2"
	GCAT2502	25	Jogo Chaves de Caixa 3/8"
5ª	GAAT2403	24	Jogo Chaves de Caixa bits 1/2"
	GAAT6502	65	Jogo Chaves de Caixa Torx e Bits 1/4" e 1/2"
	GCAT1807	18	Jogo Chaves de Impacto de 1/2"



# SÉRIE PRO-PLUS

## CARRO DE FERRAMENTAS PRO-PLUS

- 5 gavetas médias e 2 grandes com sistema de bloqueio central
- Gavetas com deslizamento suave por rolamentos com função de auto-retorno
- Gavetas retrácteis e abertura completa 100%
- Capacidade de carga por gaveta 45 kg
- Construção de bordas redondas e parede da estrutura embutida
- Novo estilo de punho da gaveta em material compósito
- Pega lateral em forma de arco
- Chave dobrável inteligente
- Tapete superior em material EVA 10mm
- Rodas anti-deslizantes e à prova de choque TPR 5"x2" com bloqueio (2 rodas fixas e 2 rodas articuladas com bloqueio)
- Revestimento Electro-Power para resistir a riscos e marcas de solventes
- Só abre uma gaveta de cada vez
- Modelo substituição à série TCAG



## CARRO DE FERRAMENTAS VAZIO COM 7 GAVETAS

### Profissional

Design da parte de trás resistente com o logótipo original do fabricante gravado

ARTIGO N.º	PRO PLUS		
CONTEÚDO	TAMANHO (L)x(P)x(A)mm		
TCAL0704	●	Total: 746x462x805 > Total com rodas: 746x462x978 > 5 Gavetas: 578x378x75 > 2 Gavetas: 578x378x155	1.100,00€
TCAL0703	●	Total: 746x462x805 > Total com rodas: 746x462x978 > 5 Gavetas: 578x378x75 > 2 Gavetas: 578x378x155	1.100,00€
TCAL0702	●	Total: 746x462x805 > Total com rodas: 746x462x978 > 5 Gavetas: 578x378x75 > 2 Gavetas: 578x378x155	1.100,00€

Construção de bordas redondas e parede da estrutura embutida



Gavetas com deslizamento suave por rolamentos com sistema de bloqueio de segurança interno



Sistema de bloqueio central com chave dobrável inteligente



Rodas anti-deslizantes e à prova de choque TPR 5"x2" com bloqueio



Compatível com todos os jogos de ferramentas de gaveta TOPTUL



Pega lateral em forma de arco



# SÉRIE PRO-LINE

# 7 GAVETAS

- . 5 Gavetas médias e 2 Grandes
- . Superfície de trabalho em material ABS alta performance
- . Gavetas com deslizamento suave por rolamentos com função de auto-retorno (gavetas 100% retrácteis)
- . Revestimento Electro-Power para resistir a riscos e marcas de solventes.
- . Rodas anti-deslizantes e à prova de choque TPR 5" x 2"
- . Punho da gaveta com novo estilo em plástico ABS
- . Apenas abre uma gaveta de cada vez
- . Chave dobrável inteligente



Novo estilo de punho de gaveta em plástico



Chave dobrável inteligente



Rodas anti-deslizantes e à prova de choque TPR 5" x 2" com bloqueio

ARTIGO N.º	PRO LINE	PREÇO
CONTEÚDO	TAMANHO (L)x(P)x(A)mm	
TCAC0701	● Total: 687x459x857 > Total com rodas: 687x459x1015 > 5 Gavetas: 578x378x75 > 2 Gavetas: 578x378x155	990,00€
TCAC0702	● Total: 687x459x857 > Total com rodas: 687x459x1015 > 5 Gavetas: 578x378x75 > 2 Gavetas: 578x378x155	990,00€





# SÉRIES BUMPER

## CARRO MÓVEL COM 7 GAVETAS

- . 5 Gavetas médias e 2 Grandes
- . Superfície de trabalho em material ABS alta performance
- . Gavetas com deslizamento suave por rolamentos com função de auto-retorno (gavetas 100% retrácteis)
- . Revestimento Electro-Power para resistir a riscos e marcas de solventes
- . Rodas anti-deslizantes e à prova de choque TPR 5" x 2"
- . Punho da gaveta com novo estilo em plástico ABS
- . Apenas abre uma gaveta de cada vez
- . Chave dobrável inteligente



Protecção lateral (BUMPER)

CARROS COMPOSIÇÕES SISTEMAS MODULARES E TABULEIROS DE FERRAMENTAS

ARTIGO N.º	SÉRIES BUMPER	PREÇO
CONTEÚDO	TAMANHO (L)x(P)x(A)mm	
TCAP0701	● Total: 731x522x869mm	920,00€
TCAP0707	● Total: 731x522x869mm	920,00€



# CARRO MÓVEL COM 7 GAVETAS



**TAPETE SUPERIOR EM MATERIAL**

**EVA 10mm**

- 5 gavetas médias e 2 grandes
- Gavetas com deslizamento suave por rolamentos com função de auto-retorno (gavetas 100% retrácteis)
- Tapete superior material EVA 10mm
- Revestimento Electro-Power para resistir a riscos e marcas de solventes
- Rodas PP standard com bloqueio (2 rodas fixas e 2 rodas articuladas com bloqueio)

**CARRO DE FERRAMENTAS VAZIO COM 7 GAVETAS**

**SÉRIE GERAL**



ARTIGO N.º	SÉRIE GERAL	PREÇO
<b>CONTEÚDO</b>	TAMANHO (L)x(P)x(A)mm	
TCAA0701	● Total: 687x459x857 > Total com rodas: 687x459x1015 > 5 Gavetas: 578x378x75 > 2 Gavetas: 578x378x155	890,00€
TCAA0702	● Total: 687x459x857 > Total com rodas: 687x459x1015 > 5 Gavetas: 578x378x75 > 2 Gavetas: 578x378x155	890,00€





# CARROS COMPOSIÇÕES SISTEMAS MODULARES E TABULEIROS DE FERRAMENTAS

## BAÚ DE FERRAMENTAS PRO-PLUS / CINZA

SÉRIE  
PRO-PLUS



- 4 gavetas médias com sistema de bloqueio central
- Gavetas com deslizamento suave por rolamentos com função de auto-retorno
- Gavetas retrácteis e abertura completa 100%
- Sistema de bloqueio de gavetas de segurança interna (previne que as gavetas abram quando em movimento)
- Capacidade de carga por gaveta 45 kg
- Construção de bordas arredondadas e parede da estrutura embutida
- Novo estilo de punho da gaveta em material compósito
- Pega lateral em forma de arco
- Chave dobrável inteligente
- Tapete superior em material EVA 10mm

ARTIGO N.º	TAMANHO (L)x(P)x(A)mm	PREÇO
TBAL0403	Total: 746x462x425 > 4 Gavetas: 578x378x75	650,00€

## APENAS PARA SÉRIES PRO-PLUS

### SUPOORTE DE FRASCOS

SÉRIE  
PRO-PLUS

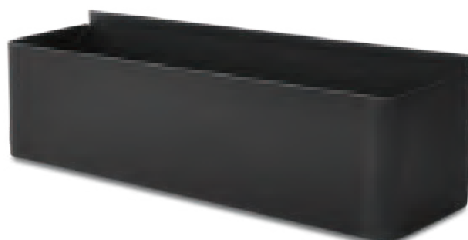

- O design do suporte encaixa no orifício do sistema, pendurando diretamente na parede lateral do carro sem parafusos. Para armazenamento de produtos de limpeza, sprays, etc.

ARTIGO N.º	TAMANHO (L)x(P)x(A)mm	PREÇO
TEAI3401	340x90x90	28,00€

### SUPOORTE DE ROLO DE PAPEL

SÉRIE  
PRO-PLUS



ARTIGO N.º	TAMANHO (L)x(P)x(A)mm	PREÇO
TEAL3701	374x238x100	39,00€

## BAÚ DE FERRAMENTAS

SÉRIE  
GERAL



- Para utilização nos carros TCAA0501 e TCAA0701 / VERDE

ARTIGO N.º	TAMANHO (L)x(P)x(A)mm	PREÇO
TBAA0304	Total: 687x 459 x 360 > 3 Gavetas: 578x378x75	520,00€

## BAÚ DE FERRAMENTAS

SÉRIE  
GERAL



- Para utilização no carro TCAA0702 / VERMELHO

ARTIGO N.º	TAMANHO (L)x(P)x(A)mm	PREÇO
TBAA0305	Total: 687x459x360 > 3 Gavetas: 578x378x75	520,00€



# ESTAÇÃO TRABALHO MÓVEL

SÉRIE  
**PRO-PLUS**



DESIGN  
AMERICANO



- Estação trabalho serviço pesado com grande capacidade armazenamento.
- 6 gavetas médias, 6 gavetas grandes com sistema travamento central.
- Capacidade carga por gaveta 45kg
- Capacidade carga por prateleira 25kg
- Capacidade carga estática 800kg
- Tampo em madeira maciça de 40mm espessura
- Chave dobrável
- Pega lateral forte
- Fornecida com: 2 prateleiras, suporte de frascos e suporte de rolo papel



ARTIGO N.º	TAMANHO (L)x(P)x(A)mm	PREÇO
TCDB1203	<b>TOTAL:</b> 1208x771x845	3.400,00€
	<b>TOTAL COM RODAS:</b> 1208x771x1009	
	<b>6 Gavetas:</b> 578x378x75	
	<b>6 Gavetas:</b> 578x378x155	



IDEAL PARA FERRAMENTAS E OBJECTOS LONGOS

# CARRO DE FERRAMENTAS VAZIO COM 13 GAVETAS

SÉRIE  
**GERAL**



DESIGN  
AMERICANO



- Capacidade de carga por gaveta 45Kg
- Capacidade de carga estática 800Kg
- Resistência e conforto associados
- Super volume de arrumação

ARTIGO N.º	TAMANHO (L)x(P)x(A)mm	PREÇO
TCBA1301	<b>Total:</b> 1067x480x852	2.100,00€
	<b>Total com Rodas:</b> 1067x480x1011	
	<b>1 Gaveta:</b> 935x398x120	
	<b>5 Gaveta:</b> 569x398x75	
	<b>1 Gaveta:</b> 569x398x155	
	<b>5 Gaveta:</b> 308x398x75 <b>1 Gaveta:</b> 308x398x155	



IDEAL PARA FERRAMENTAS E OBJECTOS LONGOS





# CARROS COMPOSIÇÕES SISTEMAS MODULARES E TABULEIROS DE FERRAMENTAS

## BAÚ MÓVEL SERVIÇO PESADO

- Capacidade de carga por gaveta 45Kg
- Capacidade de carga estática 800Kg
- Construção em parede dupla
- Gavetas de extensão total
- Rolamentos de elevada resistência
- Amortecedores a gás assistido na tampa de abertura de alta resistência

## BAÚ MÓVEL 8 GAVETAS



SÉRIE  
GERAL



DESIGN AMERICANO

ARTIGO N.º	TAMANHO (L)x(P)x(A)mm	PREÇO
TBAA0801	Total: 1052x471x523 4 Gaveta: 569x398x75 4 Gaveta: 308x398x75	1.350,00€



INDICADO ESPECIALMENTE PARA USO EM CONJUNTO COM CARRO TCBA1301

## CARRO DE FERRAMENTAS JUMBO 8 GAVETAS

- Capacidade de carga por gaveta 45Kg

## JUMBO 50% + ESPAÇO



ARTIGO N.º	TAMANHO (L)x(P)x(A)mm	PREÇO
TCBA0801	Total: 862x498x857 Geral com rodas: 862x498x995 7 Gavetas: 751x438x75 1 Gaveta: 751x438x155	1.700,00€

## ARMÁRIO LATERAL

APENAS PARA SÉRIE CARROS PRO-LINE E GERAL



- 2 Prateleiras ajustáveis para ferramentas de grande porte

ARTIGO N.º	TAMANHO (L)x(P)x(A)mm	PREÇO
TBAG0101	390x460x860	340,00€

## ARMÁRIO LATERAL

APENAS PARA SÉRIE CARROS COM 7 GAVETAS PRO-LINE E GERAL



Ganchos para pendurar várias ferramentas, tais como chaves para parafusos, chaves, alicates, roquetes, etc.

- Tapete superior 10mm
- Fácil de ligar ao carro móvel
- Revestimento Electro-Power para resistir a riscos e marcas de solventes
- Cada armário inclui 30 pçs de ganchos (5 pçs por cada tipo de gancho)

ARTIGO N.º	TAMANHO (L)x(P)x(A)mm	PREÇO
TBAH0101	325x460x860	390,00€



## ACESSÓRIOS

### APENAS PARA SÉRIE CARROS PRO-LINE E GERAL

O carro **TOPTUL** oferece uma variedade de acessórios. Fácil de instalar o separador de gavetas, suportes ou prateleiras nos carros de modo a satisfazer as diferentes necessidades do utilizador.

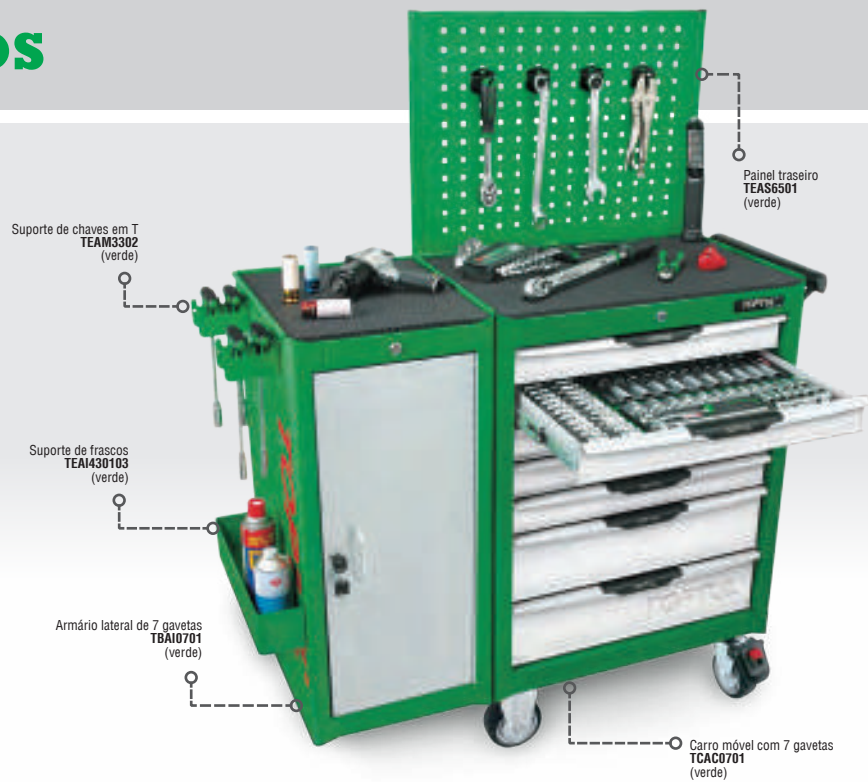

### SEPARADOR DE GAVETAS EM AÇO PARA CARRO

- Aplicável ao tamanho da gaveta (L)578x(P)378mmx(A)75mm

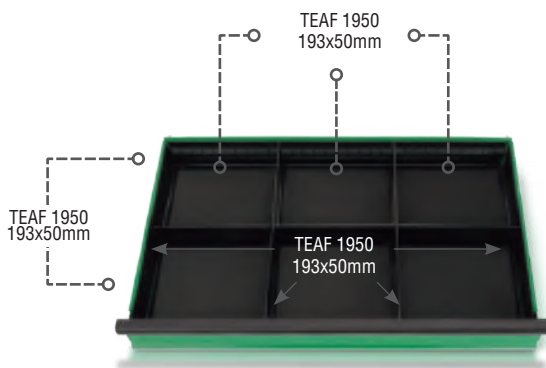

### SUPORE DE ROLO DE PAPEL



ARTIGO N.º	TAMANHO (L)x(P)x(A)mm	PREÇO
TEAL3703 ●	375x220x100	35,00€
TEAL3704 ●		

### SUPORE DE FRASCOS

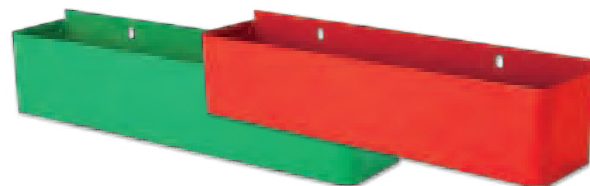

ARTIGO N.º	TAMANHO (L)x(P)x(A)mm	PREÇO
TEAI430103 ●	430x100x90	31,00€
TEAI430101 ●		

ARTIGO N.º	TEAG0901	29,50€
TAMANHO (C) x(A)mm		
2	TEAF5762 > Tamanho do separador: > 578x50	
4	TEAF3758 > Tamanho do separador: > 370x50	
3	TEAF1950 > Tamanho do separador: > 193x50	



# CARROS COMPOSIÇÕES SISTEMAS MODULARES E TABULEIROS DE FERRAMENTAS

## SUPORTE MAGNÉTICO

- Suporte magnético para máquina/chaves pneumáticas impacto
- Fabricado em chapa de aço 5PCC para maior duração
- 4 poderosos íman para uma força superior ao convencional
- Desenhado para suportar chaves impacto, máquina impacto, chave dinamométrica e chave ângular
- Peça fundamental em todas as oficinas automóveis



ARTIGO N.º TEAY1201 54,00€

TAMANHO (C)x(L)x(A)mm

115x100x392

## TABULEIRO DE PLÁSTICO COM DIVISÕES



ARTIGO N.º PAF063926 8,50€

TAMANHO (C)x(L)x(A)mm

263x392x40

## BASE PARA CHAVES DIVERSAS OU PC

- Para carros da gama PRO-PLUS



- Prateleira está articulada ao suporte para se tornar uma banca de serviço ou um apoio de um PC

ARTIGO N.º TAAE4034 75,00€

TAMANHO (C)x(L)x(A)mm

400x340x174

## PLACA MAGNÉTICA

- Nameplate magnético



- Coloque o nome na placa magnética para indicação do material que contém em cada gaveta. Também pode ser usado para colocar o nome de cada funcionário.

ARTIGO N.º TEAT0805 3,20€

TAMANHO (C)x(L)mm

80x50

## CARRO DE SERVIÇO COM 2 GAVETAS

- Capacidade por gaveta de 40Kg
- Capacidade de carga estática de 200Kg

SÉRIE  
GERAL

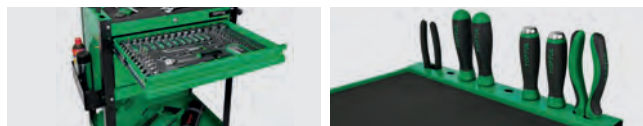

ARTIGO N.º **TCAD0206** 560,00€

TAMANHO (C)x(L)x(A)mm

Geral: 695x460x770 - (com rodas): 695x460x925 > Gaveta Média: 576x380x74  
> Gaveta Grande: 576x380x153

## CARRO VAZIO COM 5 GAVETAS

SÉRIE  
GERAL



ARTIGO N.º **TCAA0501** 750,00€

TAMANHO (L)x(P)x(A)mm

Total: 687x459x722 > Total com rodas: 687x459x840  
> 3 Gavetas: 578x378x75 > 2 Gavetas: 578x378x155

## CARRO DE SERVIÇO COM 1 GAVETA

- Capacidade por gaveta de 35Kg
- Capacidade de carga estática de 160Kg



ARTIGO N.º **TCAD0101** 385,00€

TAMANHO (L)x(P)x(A)mm

Total: 690x470x815 > 1 Gaveta: 578x378x75

## CAIXA METÁLICA DE 5 COMPARTIMENTOS



ARTIGO N.º	TAMANHO (L)x(P)x(A)mm		PREÇO
<b>TBAC0501</b>	470x220x350 - Prata	1	120,00€
<b>TBAC0502</b>	470x220x350 - Verde	1	110,00€
<b>TBAC530K</b>	530x220x350 - Verde/ Preto	1	145,00€



# CARROS COMPOSIÇÕES SISTEMAS MODULARES E TABULEIROS DE FERRAMENTAS

## CAIXA METÁLICA 3 COMPARTIMENTOS

- Pega ajustável para fácil arrumação
- Fornecida com 8 peças de metal para divisão



ARTIGO N.º TBAC345A 72,00€

TAMANHO (C)x(L)x(A)mm

345x160x240

## BAÚ MÓVEL 3 GAVETAS E CAIXA SUPERIOR



ARTIGO N.º TBAA0303 199,00€

TAMANHO (C)x(L)x(A)mm

508 x 232 x 302

## MALA DE FERRAMENTA DE ABS ALTO IMPACTO

- Alça superior e frontal para levantamento conveniente
- 2 Pegas frontal e lateral interligáveis entre si
- Capacidade de carga de até 25 kg
- Equipado com orifício de cadeado para manter as ferramentas seguras e protegidas



ARTIGO N.º TBBE0201 55,00€

TAMANHO (C)x(L)x(A)mm

O.D.: 412x322x163 > I.D.: 376x284x127 > Capacidade: 13.5L  
> Máximo de Carga: 25 KG

## CAIXA DE FERRAMENTAS (MÉDIA)

- Mala multifunções com compartimentos amovível
- Compartimento superior com 2 tabuleiros amovíveis e 1 fixo
- Adequado para armazenamento de ferramentas grandes e acessórios
- Design duradouro e leve.



# 30kg

ARTIGO N.º TBAE0302 52,00€

TAMANHO (C)x(L)x(A)mm

445x240x205

# MALA DE FERRAMENTA INTERLIGAVEL

- Plástico ABS de alta resistência
- Pegas grandes e robustas para um levantamento confortável
- Sistema de fecho lateral que permite a interligação de várias malas para atender a diferentes requisitos de trabalho
- As malas podem ser conectadas ao carrinho de plataforma para um transporte fácil e seguro
- Cada mala de ferramentas tem capacidade de carga de até 15 kg
- Tampa superior reforçada pode ser sobreposta até 90 kg e fornece uma plataforma de empilhamento estável
- Disponível em três tamanhos diferentes, variando em altura.



Construção com reforço duplo para maior resistência e prevenção de deformação da mala



Possibilidade de colocação aloquete para uma maior segurança



11L

17L

32L



Sistema interligação lateral para uma rápida acoplação de múltiplas malas de forma prática



ARTIGO N.º	TAMANHO EXTERIOR (C)x(P)x(A)	TAMANHO INTERIOR (C)x(P)x(A)	CAPACIDADE	CAPACIDADE CARGA	PREÇO
TBBE0502	456x372x115	440x320x78	11 L	15 KG	79,00€
TBBE0602	456x372x155	440x320x120	17 L	15 KG	88,00€
TBBE0702	456x372x262	440x320x227	32 L	15 KG	99,00€



Sistema de interligação rápido para fixação da mala

## PLATAFORMA AMOVIVEL

- Material: ABS alto impacto
- Capacidade máxima de carga – 100Kg
- Pegas largas e ergonómicas para um movimento fácil e seguro
- 2 Rodas com sistema de travagem para maior segurança

REF: **TCCC0107**  
**ALTO IMPACTO**

ARTIGO N.º	TAMANHO (C)x(P)x(A) mm	CAPACIDADE CARGA	PREÇO
TCCC0107	655x490x145	100 KG	96,00€





# CARROS COMPOSIÇÕES SISTEMAS MODULARES E TABULEIROS DE FERRAMENTAS

## CAIXA DE FERRAMENTAS (GRANDE)

- Caixa de ferramentas multi-funções
- Caixa de ferramentas de grande capacidade, com tabuleiro amovível
- Vários compartimentos acomodam uma ampla variedade de ferramentas e peças pequenas
- Adequado para armazenamento de ferramentas grandes e acessórios
- Ideal para organizar peças pequenas
- Design leve e durável



ARTIGO N.º TBAE0401

66,00€

TAMANHO (L)x(P)x(A)mm

556x278x270

## CAIXA DE FERRAMENTAS (MÉDIA)



ARTIGO N.º TBAE0301

42,00€

TAMANHO (L)x(P)x(A)mm

445x240x202

## MALA PARA FERRAMENTAS EM TECIDO COM PEGA EM AÇO

- Compartimento de ferramentas rígido e à prova de água
- Alça de retenção de ferramentas elástica
- Grande número de bolsos laterais
- Alça de ombro acolchoada amovível
- Material: Tecido poliéster
- Capacidade de carga: Máx. 30kg
- Dimensões (C. x L. x A.): 41 x 28 x 30 cm
- Peso líquido: 2,7kg



ARTIGO N.º PBW-041A

112,00€

TAMANHO (L)x(P)x(A)mm

410x280x300



# MALA DE FERRAMENTAS PORTÁTIL

- Vários bolsos internos e externos para uma excelente capacidade de armazenamento
- Ideal para acomodar ferramentas e acessórios
- Material: Tecido Poliéster
- Capacidade de carregamento: Max. 20 kg
- Peso Líquido: 2,4 kg

**COM TROLLEY**



ARTIGO N.º PBW-053A

122,00€

TAMANHO (L)x(P)x(A)mm

530x270x320

Nota: Ferramentas Conteúdo não Incluído

# MALA DE FERRAMENTAS PORTÁTIL

- Vários bolsos internos e externos para uma excelente capacidade de armazenamento
- Ideal para acomodar ferramentas e acessórios
- Material: Tecido Poliéster alta qualidade
- Capacidade de Carregamento: Max. 35 kg
- Capacidade: 35 L
- Peso Líquido: 4,63 kg
- Capacidade: 35 L

**COM TROLLEY**



ARTIGO N.º PBW-045A

224,00€

TAMANHO (L)x(P)x(A)mm

450x240x340



# CARROS COMPOSIÇÕES SISTEMAS MODULARES E TABULEIROS DE FERRAMENTAS

## EXPOSITOR DE CHAVES PARA PARAFUSOS FENDA E PHILLIPS

96 PÇS



ARTIGO N.º GAAY0008 380,00€

### CONTEÚDO

TDAI6021	1	Expositor > (C)602x(P)240x(A)210mm
	42	FBAB0006 > 6pçs PH0x60mm; FBAB0108 > 6pçs PH1x80mm; FBAB0110 > 6pçs PH1x100mm; FBAB0210 > 6pçs PH2x100mm; FBAB0215 > 6pçs PH2x150mm; FBAB0315 > 6pçs PH3x150mm; FBAB0203 > 6pçs PH2x25mm
GAAY0008	54	FAAB0308 > 6pçs 3x75mm; FAAB3E10 > 6pçs 3.5x100mm; FAAB0410 > 6pçs 4x100mm; FAAB5E10 > 6pçs 5.5x100mm; FAAB5E15 > 6pçs 5.5x150mm; FAAB6E10 > 6pçs 6.5x100mm; FAAB6E15 > 6pçs 6.5x150mm; FAAB0818 > 6pçs 8x175mm; FABB6E03 > 6pçs 6.5x25mm

## EXPOSITOR DE CINZÉIS E PUNÇÕES

90 PÇS

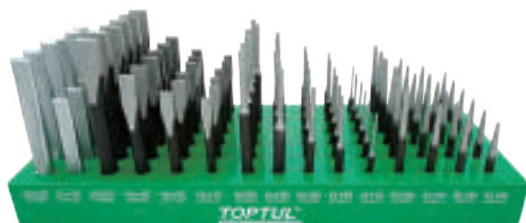

ARTIGO N.º GAAY0009 450,00€

### CONTEÚDO

TDAK6006	1	Expositor > (C)600x(P)240x(A)60mm
	30	Saca Troços > HBAA0313 > 6pçs Ø3x130mm; HBAA0415 > 6pçs Ø4x150mm; HBAA0516 > 6pçs Ø5x160mm; HBAA0618 > 6pçs Ø6x180mm; HBAA0820 > 6pçs Ø8x200mm
	12	Punções > HBAB0414 > 6pçs Ø4x140mm; HBAB0616 > 6pçs Ø6x160mm
GAAY0009	12	Punção de Centrar > HBAC0412 > 6pçs Ø4x120mm; HBAC0513 > 6pçs Ø5x130mm
	24	Escopro Plano > HCAB1215 > 6pçs 12x150mm; HCAB1516 > 6pçs 15x160mm; HCAB1918 > 6pçs 19x180mm; HCAB2522 > 6pçs 25x220mm
	12	Escopro Nervurado > HCAA2115 > 6pçs 21x150mm; HCAA2620 > 6pçs 26x200mm

## EXPOSITOR DE CINZÉIS E PUNÇÕES

24 PÇS



ARTIGO N.º GAAY0010 190,00€

### CONTEÚDO

TDAK2619	1	Expositor > (C)260x(P)185x(A)50mm
	6	Saca-Troços Punho Suave > HBBA0214 > 1pç Ø2x140mm; HBBA0315 > 1pç Ø3x150mm; HBBA0418 > 1pç Ø4x180mm; HBBA0520 > 1pç Ø5x200mm; HBBA0621 > 1pç Ø6x210mm; HBBA0822 > 1pç Ø8x220mm
GAAY0010	6	Punção Punho Suave > HBBB0219 > 1pç Ø2x185mm; HBBB0319 > 1pç Ø3x185mm; HBBB0419 > 1pç Ø4x185mm; HBBB0519 > 1pç Ø5x185mm; HBBB0619 > 1pç Ø6x185mm; HBBB0819 > 1pç Ø8x185mm
	3	Punção de Centrar Punho Suave > HBBC0419 > 1pç Ø4x185mm; HBBC0619 > 2pçs Ø6x185mm
	3	Escopro Octogonal Punho Suave > HCBC0517 > 1pç 5x170mm; HCBC0718 > 2pçs 7x180mm
	6	Escopro Plano Punho Suave > HCBB1015 > 1pç 10x150mm; HCBB1518 > 2pçs 15x180mm; HCBB1920 > 2pçs 19x200mm; HCBB2522 > 1pç 25x220mm

## EXPOSITOR DE CHAVES DE CAIXA 1/2"

130 PÇS



ARTIGO N.º GAAY0006 330,00€

### CONTEÚDO

TBAB0800	1	Expositor Metálico > (C)585x(P)110x(A)430mm
GAAY0006	130	BAEA1610-1632 > Chaves Caixa Sextavadas 6 Faces 1/2" > 10-14mm x 10pçs, 17mm x 9pçs, 19mm x 9pçs, 21-22mm x 8pçs, 23-24mm x 7pçs, 26-27mm x 7pçs, 29-30mm x 6pçs, 32mm x 6pçs



**EXPOSITOR PARA FERRAMENTAS MULTI-RÉGUAS**



- Por cada painel standard inclui 20 pçs de ganchos curtos e 20 pçs de ganchos longos

ARTIGO N.º	CONTEÚDO	PREÇO
TDAD2490	6 Painéis > (C)920x(L)450x(A)2400mm	750,00€
TDAE2400	6 Colunas > (A) 2400mm	250,00€
TDAJ9250	1 Armário > (C)920x(L)450x(A)500mm	480,00€
TDAF9225	6 Sinalização > (C)920mm Power: 110-230V	490,00€

**EXPOSITOR PARA FERRAMENTAS**



- Por cada painel standard inclui 20 pçs de gancho simples - 4" (L) e 20 pçs de gancho simples - 6" (L)

ARTIGO N.º	CONTEÚDO	PREÇO
TDAD2192	Painéis > (C)920x(L)450x(A)2100mm	600,00€
TDAE2100	Colunas > (A)2100mm	195,00€
A.TDAF2592	Lâmpada de sinalização > (L)900mm Potência: 110-230V > Opcional	490,00€
B.TDAG2592	Sinalização (L)900mm > Opcional	140,00€

**EXPOSITOR PARA FERRAMENTAS MULTI RÉGUAS "TIPO QUADRO"**



ARTIGO N.º	CONTEÚDO	TAMANHO (C) x (P) x (A)mm	PREÇO
TDAD7010	1	700x1000	400,00€
TEAA0105	25	Ganchos	



**PAINEL DE SUSPENSÃO TOPTUL**

Os painéis com marcações TOPTUL estão disponíveis para chaves de aperto, chaves de caixa, bits, acessórios, roquetes e chaves para parafusos





## BANCADA DE TRABALHO



### TEAA0202

- Cada armário de parede inclui 20 pçs de gancho simples - 2" (L)

*Para a maioria das aplicações de trabalho*

ARTIGO N.º	TAMANHO (L)x(P)x(A)mm	PREÇO
1 TAA1607	Bancada de trabalho > (L)1560x(P)710x(A)827mm	790,00€
2 TBAA0304	Bau móvel 3 gavetas > (L)687x(P)459x(A)360mm	520,00€
3 TAAD1602	Armário > (L)1560x(P)200x(A)603 (cada armário inclui 20 pçs de gancho simples > 2" (L))	850,00€
4 TEAA0202	Gancho Simples 2" > Para utilização TAAD1602; TEAS6501; TEAS6502; TAAF6118 > Tamanho: 5cm	3,70€
5 TCAB0501	Carro Ferramenta com > 5 Gavetas "Extra Baixo" > Tamanho: 569mm(L)x340mm(P)x769mm(A)	550,00€
6 TAAH1606	Painel Perfurado > Tamanho: 1560x600mm > Inclui 20 Ganchos (50mm)	325,00€

### PAINEL PERFURADO PARA CARROS DE FERRAMENTA

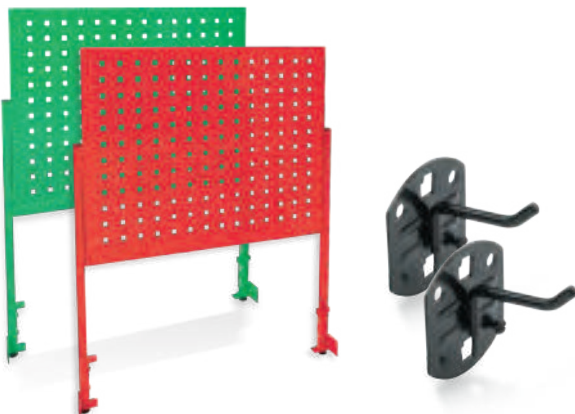

- Para SÉRIE PRO LINE e GERAL
- Por cada painel, inclui 10 pçs de gancho simples - 2" (L)

ARTIGO N.º	TAMANHO (L)x(P)x(A)mm	PREÇO
TEAS6501 ●	645x500	180,00€
TEAS6502 ●		

### ARMÁRIO DE PAREDE

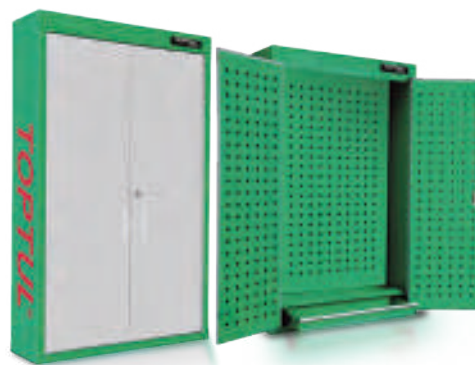

- Cada armário inclui 20 pçs de gancho simples - 2" (L)

ARTIGO N.º	TAMANHO (C) x (L)x(P)x(A)mm	PREÇO
TAAF6118	611x180x981	590,00€



PROFISSIONAL

# CAIXA METÁLICA DE 9 GAVETAS

186 PÇS

**GCBZ186A**

**ALTA RESISTÊNCIA**

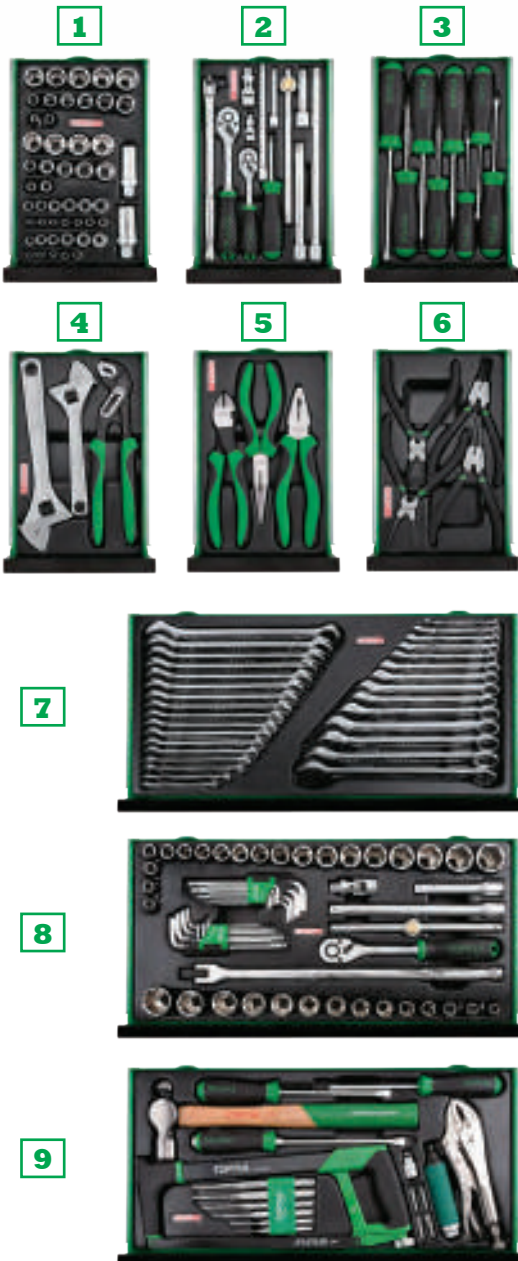

ARTIGO N.º	CAIXA METÁLICA DE 9 GAVETAS	1.490,00€
<b>CONTEÚDO</b>		
TBAA0901	1 Mala Metálica Formato: 660x307x434mm	
BAA0804-0814	13 Chaves de caixa 6PT 1/4" - 4, 4.5, 5, 5.5, 6, 7, 8, 9, 10, 11, 12, 13, 14 mm	
BBA0805-0818	11 Chaves caixa SAE 6PT 1/4" - 5/32" até 9/16"	
1ª BAA1206-1222	13 Chaves de caixa 6PT 3/8" - 6, 8, 10, 12, 13, 14, 16, 17, 18, 19, 20, 21, 22 mm	
BBA1210-1228	11 Chaves caixa SAE 6PT 3/8" - 5/16 até 7/8"	
BAAT1216&1221	2 Chave de velas magnéticas 3/8" - 16 & 21 mm	
CJBM0815&1220	2 Roquete reversível 72 dentes 1/4" & 3/8"	
CAIP0816	1 Punho 1/4"	
CFAC1210	1 Chave em T correção 3/8" - 250mm	
2ª CAHK0840&1254	2 Cardan universal super torque 1/4" & 3/8"	
CAAA0803&0806	2 Extensão 1/4" - 75mm & 150mm	
CAAA1203-1210	3 Extensão 3/8" - 75mm, 150mm, 250mm	
CTCJ1208	1 Cabo T correção com libertação rápida 3/8" -200mm	
FAAB0308-6E15	4 Chave parafusos Fenda- 3x75, 4x100, 5.5x100, 6.5x150 mm	
3ª FBAB0108&0210	2 Chave parafusos Phillips- PH1x80 & PH2x100	
FCAB0210	1 Chave parafusos Pozzi- PZ2x100	
FJAB0213	1 Chave parafusos quadrado- SQ2x125	
4ª AMAB2920&3325	2 Chave Ajustável - 200mm & 250mm	
DDBA2210	1 Alicate ajustável- 250mm	
DEBC2208	1 Alicate corte diagonal- 200mm	
5ª DDBB2208	1 Alicate universal - 200mm	
DFBB2208	1 Alicate pontas - 200mm	
DCAA1207	1 Alicate freios 90° (Externo) - 175mm	
6ª DCAB1207	1 Alicate freios reto (Externo) - 175mm	
DCAC1207	1 Alicate freios 90° (Interno) - 175mm	
DCAD1207	1 Alicate freios reto (Interno) - 175mm	
7ª AAEB0606-2424	17 Chaves boca/luneta 15 - 6, 8, 10, 11, 12, 13, 14, 15, 16, 17, 18, 19, 20, 21, 22, 23, 24 mm	
ACEB0808-3232	14 Chaves boca/luneta SAE 15° - 1/4", até 1"	
BAA1610-1632	19 Chaves de Caixa 6PT 1/2" - 10mm até 32mm	
BBA1612-1640	14 Chaves de caixa 6PT SAE 1/2" - 3/8" até 1-1/4"	
CAHK1678	1 Cardan universal super torque 1/2"	
8ª CAAA1605&1610	2 Extensão 1/2" -125mm & 250mm	
CTCJ1610	1 Cabo T correção com libertação rápida 1/2" -250mm	
CFAC1618	1 Chave em T correção 1/2" 450mm	
CJBM1627	1 Roquete reversível 72 dentes 1/2"	
GAAL0916	9 Jogo chaves sextavadas longas 1.5, 2, 2.5, 3, 4, 5, 6, 8, 10 mm	
GBAL0901	9 Jogo chaves sextavadas em polegadas - 1/16" até 3/8"	
SAAA3013	1 Serra (serviço pesado)	
DAAQ1A10	1 Alicate de pressão - 250mm	
GAAV0601	6 Jogo punções - 2x8x115, 3x8x125, 4x10x150, 5x10x165, 6x12x180, 8x12x180 mm	
HAAC2440	1 Martelo Bola	
FIAA1615	1 Desandador de Impacto 1/2" - (L=145mm)	
9ª FTAB1610	1 Suporte bits - 1/2" x 5/16"	
FSAC1008 & 1010	2 Bit hexagonal impacto Fendas 5/16" - 1.2x8 mm & 1.6x10 mm	
FSBC1002 & 1003	2 Bit hexagonal impacto Phillips 5/16" - PH2 & PH3	
FBAB0315	1 Chave de parafusos Phillips- PH3x150	
FAAB0818	1 Chave de parafusos Fenda - 8x175 mm	
FAGB1020	1 Chave de parafusos pancada fenda- 10x200 mm	





## CAIXA METÁLICA DE 3 GAVETAS

99 PÇS

Acabamento Cromado Acetinado



### CAIXA METÁLICA DE 3 GAVETAS

ARTIGO N.º	GCAZ0038	590,00€
<b>CONTEÚDO</b>		
1 GAVETA	TBAA0303	1 Mala Metálica > 508(C)x232(P)x302(A)mm
	BAEA0804-0813	12 Chaves de caixa 6PT 1/4" > 4,4,5,5,5,6,7,8,9,10,11,12,13mm
	BCLA0808-0840	8 Chaves de caixa Bit Torx Tamperproof 1/4" > T8,T10,T15,T20,T25,T27,T30,T40
	CAHA0840	1 Cardan 1/4" > 39mm (L)
	CTCK0811	1 Cabo T corrediço 1/4" > 115mm (L)
	CAAA0802 & 0804	2 Extensão 1/4" > 50/150mm (C)
	CJBG0815	1 Roquete reversível 1/4" > 150mm (C)
	CAIA0815	1 Punho 1/4" > 150mm (C)
	BAEA1610-1632	20 Chaves de caixa 6PT 1/2" > 10,11,12,13,14,15,16,17,18,19,20,21,22,23,24,26,27,28,30,32mm
	CAHA1678	1 Cardan 1/2" > 71mm (L)
	CTCK1625	1 Cabo T corrediço 1/2" > 250mm (L)
	CAAA1605 & 1610	2 Extensão 1/2" > 125 e 250mm (L)
CJBG1627	1 Roquete Reversível 1/2" com libertação rápida > 268mm	
BAAT1616 & 1621	2 Chaves de velas 1/2" > 16 e 21mm	
2 GAVETA	AAEW0808-1919	12 Chaves Boca / Luneta > 8,9,10,11,12,13,14,15,16, 17,18,19mm
	HAAA0330	1 Martelo Mecânico > (300g)
	FBAB0006-0210	3 Chaves de Parafusos Phillips > PH0x60,PH1x80,PH2x100
3 GAVETA	FBHB0315	1 Chaves de Parafusos Phillips Hexagonal > PH3x150
	FBBB0203	1 Chaves de Parafusos Phillips > PH2x25
	FAAB3E10-6E15	4 Chaves de Parafusos Fenda > 3.5x100,4x100,5.5x150,6.5x150
	FAHB0818	1 Chaves de Parafusos Fenda Hexagonal > 8x175
	FABB6E03	1 Chaves de Parafusos Fenda > 6.5x25
4 GAVETA	DBBB2207	1 Alicates Universal > 175mm(C)
	DEBC2207	1 Alicates de Corte Diagonal > 175mm(C)
	DFBB2208	1 Alicates de Pontas > 200mm
	DDBA2210	1 Alicates Ajustável > 250mm
	GAAL0914	9 Jogo de Chaves Torx Longas > T10,T15,T20,T25,T27,T30,T40,T45,T50
	GAAL0917	9 Jogo de Chaves Extra-Longas Hexagonais > 1.5,2,2.5,3,4,5,6,8,10mm

#### 1ª GAVETA



#### 2ª GAVETA



#### 3ª GAVETA

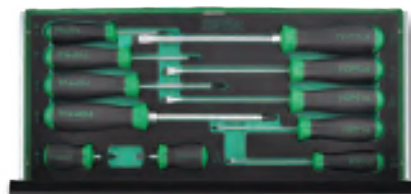

#### 4ª GAVETA



# CAIXA METÁLICA

62 PÇS

Acabamento Cromado Acetinado

## 5 COMPARTIMENTOS



**GM-2020 20 PÇS**

Jogo chaves de caixa 1/2"



**GM-0604 6 PÇS**

Jogo de extensão e cabo correção 1/2"



**GM-0301 3 PÇS**

Jogo sortido alicates



**GM-0602 6 PÇS**

Jogo de chaves para parafusos Fenda e Phillips (aço hexagonal e punho hexagonal)



**GM-2017 20 PÇS**

Jogo de chaves mistas 15° de elevada performance e Jogo chaves sextavadas macho longas ponta esférica



**GM-0709 7 PÇS**

Jogo de chaves mistas 15° de elevada performance

## CAIXA METÁLICA DE 5 COMPARTIMENTOS

ARTIGO N.º

GCAZ0057

389,00€

### CONTEÚDO

ARTIGO N.º	QTD	DESCRIÇÃO
<b>1</b>		<b>Caixa metálica de 5 compartimentos</b>
<b>GM-2020</b>	18	Chaves de caixa 1/2" 6 faces > 10, 11, 12, 13, 14, 15, 16, 17, 18, 19, 20, 21, 22, 23, 24, 27, 30, 32mm
	1	Roquete reversível 36 dentes 1/2"
	1	Cardan universal 1/2"
<b>2</b>	1	Chave de velas 1/2" > 21mm
	1	Extensão (oscilação) de 1/2" > 50mm (C)
	2	Extensão 1/2" > 125mm e 250mm (C)
	1	Cabo T correção 1/2" > 300mm (C)
<b>3</b>	1	Cabo articulado com punho 1/2" > 375mm (C)
	1	Alicate universal > 175mm (C)
	1	Alicate de corte diagonal > 150mm (C)
<b>4</b>	3	Alicate de pontas > 150mm (C)
	3	Chaves para parafusos Fenda > 5.5x100, 6.5x150, 8x175
<b>5</b>	3	Chaves para parafusos Phillips > PH1x75, PH2x100, PH3x150
	9	Jogo chaves sextavadas macho longas ponta esférica > 1.5, 2, 2.5, 3, 4, 5, 6, 8, 10mm
<b>6</b>	11	Jogo de chaves mistas 15° de elevada performance > 6, 7, 8, 9, 10, 11, 12, 13, 14, 15, 16mm
	7	Jogo de chaves mistas 15° de elevada performance > 17, 18, 19, 20, 21, 22, 24mm





## CAIXA METÁLICA DE 5 COMPARTIMENTOS

65 PÇS

Acabamento Cromado Acetinado



- Tabuleiro de ferramentas em EVA no último compartimento

### CAIXA METÁLICA DE 5 COMPARTIMENTOS

ARTIGO N.º GCAZ0048 449,00€

#### CONTEÚDO

ARTIGO N.º	QTD	DESCRIÇÃO
TBAC0501	1	Caixa metálica 5 compartimentos
GM-0603	1	FAAB0410-0818 3 Chaves para parafusos Fenda > 4x100, 6.5x100, 8x175mm
GM-0811	2	FBAB0108-0315 3 Chaves para parafusos Phillips > PH1x80, PH2x100, PH3x150
GM-1315	3	AAEI0607-2022 8 Chaves Luneta > 6x7, 8x9, 10x11, 12x13, 14x15, 16x17, 18x19, 20x22mm
	3	AAEJ0607-2022 8 Chaves Porcas > 6x7, 8x9, 10x11, 12x13, 14x15, 16x17, 18x19, 20x22mm
	4	GAAV0501 5 Jogos de Escropos e Puncções
	4	BAEA1610-1632 18 Chaves Caixa 1/2" - 6 faces > 10, 11, 12, 13, 14, 15, 16, 17, 18, 19, 20, 21, 22, 23, 24, 27, 30, 32mm
	5	GM-2221
		CJBG1627 1 Roquete reversível 36 dentes 1/2"
		CAHA1678 1 Cardan universal 1/2"
		CAAA1605 e 1610 2 Extensão 1/2" > 125mm
		CFAC1615 1 Cabo articulado com punho 1/2" > 375mm (C)
		HAAC0830 1 Martelo com batente redondo e pena esférica > 230grs
		HAAB1038 1 Martelo sem ricochete > 445grs
		DDBA2210 1 Alicate ajustável > 200mm (C)
		DFBB2206 1 Alicate pontas > 150mm (C)
		DEBB2206 1 Alicate de corte diagonal > 150mm (C)
		DBBB2207 1 Alicate universal > 175mm (C)
		GAAL0916 9 Jogo chaves sextavadas longas ponta esférica > 1.5, 2, 2.5, 3, 4, 5, 6, 8, 10mm

## CAIXA METÁLICA DE 5 COMPARTIMENTOS

94 PÇS



- Uma bandeja de ferramentas de formulário EVA na parte inferior do conjunto de caixas de ferramentas



### CAIXA METÁLICA DE 5 COMPARTIMENTOS

ARTIGO N.º GCAZ094A 498,00€

#### CONTEÚDO

ARTIGO N.º	QTD	DESCRIÇÃO
TBAC0502	1	Caixa Metálica de Ferramentas, Portatil > Formato: 470x220x350mm
BAEA0804-0813	12	Chaves de Caixa 6PT 1/4" > 4, 4.5, 5, 5.5, 6, 7, 8, 9, 10, 11, 12, 13 mm
BAEA1208-1219	12	Chaves de Caixa 6PT 3/8" > 8, 9, 10, 11, 12, 13, 14, 15, 16, 17, 18, 19 mm
GM-0603	1	CJBG0815 & 1220 2 Roquete reversível 36 dentes > 1/4" & 3/8"
GM-0811	1	CTCK0811 1 Cabo T corredeira 1/4" > (L=115mm)
GM-1315	2	CAHA0840 & 1254 2 Cardan universal 1/4" & 3/8"
	2	CAAA0802 & 0804 2 Extensão 1/4" > 50mm & 100mm
	2	CAAA1203 & 1206 2 Extensão 3/8" > 75mm & 150mm
	1	CAIA0815 1 Punho 1/4" > (L=150mm)
	2	AABW1717-2424 7 Chaves Boca/luneta 15" > 17, 18, 19, 20, 21, 22, 24 mm
	3	AABW0606-1616 11 Chaves boca/luneta 15" > 6, 7, 8, 9, 10, 11, 12, 13, 14, 15, 16 mm
	3	GAAL0917 9 Jogo chaves sextavadas extra longas > 1.5, 2, 2.5, 3, 4, 5, 6, 8, 10 mm
	4	BAEA1610-1632 18 Chaves de Caixa 6PT 1/2" > 10mm até 32 mm
	4	CJBG1627 1 Roquete reversível 36 dentes 1/2"
	4	CAHA1678 1 Cardan universal 1/2"
	4	CAAA1605 & 1610 2 Extensão 1/2" > 125mm & 250mm
	5	FAAB0410-0818 3 Chave para parafusos Fenda > 4x100, 6.5x100, 8x175
	5	FBAB0108-0315 3 Chaves para parafusos Phillips > PH1x80, PH2x100, PH3x150
	5	HAAA0330 1 Martelo (300g)
	5	DFBB2206 1 Alicate pontas > 150mm
	5	DEBB2206 1 Alicate corte diagonal > 150mm
	5	DBBB2207 1 Alicate universal > 175mm
	5	DDBA2210 1 Alicate ajustável > 250mm



# JOGOS DE CHAVES COMPLETE A SUA MALA!

## JOGO DE CHAVES BOCA / LUNETA HI-PERFORMANCE - 15°

7  
PÇS



ARTIGO N.º GM-0709 49,00€

CONTEÚDO  6 (JOGO)

7 AAEX1717-2424 > Chaves de Boca/Luneta > 17, 18, 19, 20, 21, 22, 24mm

## JOGO DE CHAVES BOCA/LUNETA HI-PERFORMANCE - 15°

20  
PÇS



ARTIGO N.º GM-2017 63,00€

CONTEÚDO  6 (JOGO)

11 AAAEX0606-1616 > Chaves de Boca/Luneta Alta Performance  
> 6, 7, 8, 9, 10, 11, 12, 13, 14, 15, 16mm

9 GAAL0917 > Chaves em L Hexagonais Extra Longa  
> 1.5, 2, 2.5, 3, 4, 5, 6, 8, 10mm

## JOGO DE CHAVES BOCA E CINZÉIS/PUNÇÕES

13  
PÇS



ARTIGO N.º GM-1315 59,00€

CONTEÚDO  6 (JOGO)

8 AAEX0607-2022 > Jogo de Chaves de Bocas  
> 6x7, 8x9, 10x11, 12x13, 14x15, 16x17, 18x19, 20x22mm

5 GAAV0501 > Cinzeis e Punções Punção: > 4x10x150mm > Formão: 5x10x130mm  
Buri: 12x10x130mm > Punção Bico: 3x10x120mm > Punção Centrar: 2x10x120mm

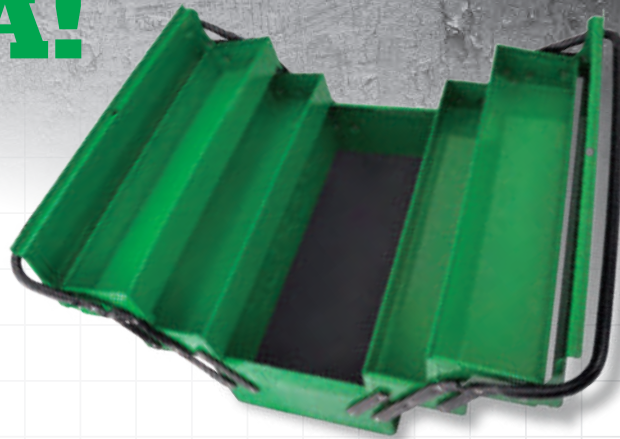

## JOGO DE CHAVES FENDA/ PHILLIPS

6  
PÇS

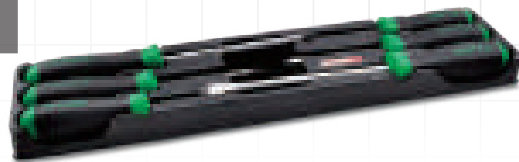

ARTIGO N.º GM-0603 32,00€

CONTEÚDO  6 (JOGO)

3 FAAB0410-0818 > Chaves para parafusos Fenda > 4x100, 6.5x100, 8x175

3 FBAB0108-0315 > Chaves para parafusos Phillips > PH1x80, PH2x100, PH3x150

## JOGO SORTIDO DE ALICATES

3  
PÇS



ARTIGO N.º GM-0301 54,00€

CONTEÚDO  6 (JOGO)

1 DBBB2207 > Alicate Universal > 175mm

1 DEBB2206 > Alicate Corte > 150mm

1 DFBB2206 > Alicate Pontas > 150mm





# CARROS COMPOSIÇÕES SISTEMAS MODULARES E TABULEIROS DE FERRAMENTAS

## JOGO DE CHAVES DE CAIXA 1/2"

20  
PÇS



ARTIGO N.º GM-2019 (6PT) 68,00€

CONTEÚDO 6 (JOGO)

- 18 BAEA1610-1632 > Jogo de Chaves 1/2" 10, 11, 12, 13, 14, 15, 16, 17, 18, 19, 20, 21, 22, 23, 24, 27, 30, 32mm
- 1 CJBG1627 > Roquete de 36 Dentes 1/2"
- 1 CAHA1678 > Cardan Universal 1/2"

## JOGO DE EXTENSÕES E BARRAS 1/2"

6  
PÇS



ARTIGO N.º GM-0604 46,00€

CONTEÚDO 6 (JOGO)

- 1 BAAR1621 > Chave de Velas
- 1 CAAF1602 > Extensão Articulada de 50mm
- 2 CAAA1605 & 1610 > Extensão 1/2" > 125/250mm
- 1 CTCK1630 > Cabo T Corrediço > 300mm
- 1 CFAC1615 > Rabo de Força Articulado > 350mm

## JOGO DE FERRAMENTAS HOME BAG PROFESSIONAL

30 PÇS

ACETINADO



ARTIGO N.º GAAI3001 190,00€

CONTEÚDO 3 (JOGO)

- 13 AAEJ0607-2022 > Chaves de bocas 6x7, 8x9, 10x11, 12x13, 14x15, 16x17, 18x19, 20x22mm
- 10 GAAL0910 > Jogo chaves sextavadas macho > 1.5, 2, 2.5, 3, 4, 5, 6, 8, 10mm
- 1 DBAA1209 > Alicata universal > 220mm (C)
- 1 DDA1210 > Alicata ajustável > 250mm (C)
- 1 HAAA0330 > Martelo de mecânico tipo "ALEMÃO" (300g)
- 1 SCAA2017 > X-ACTO > 165mm (C)
- 1 SBAA0414 > Tesoura de electricista > 138mm (C)
- 1 FBAB0006-0210 > Chave para parafusos Phillips > PH0, PH1, PH2
- 1 FAAB0308-6E15 > Chave para parafusos Fenda > 3, 4, 5.5, 6.5mm

MALA PLÁSTICA: C478x L234 x A100 (mm)

## JOGO DE CHAVES DE CAIXA 1/4"

59  
PÇS



ARTIGO N.º GM-5930 (6PT) 97,00€

CONTEÚDO 6 (JOGO)

- 12 BAEA0804-0813 > Chaves de Caixa 6PT 1/4" > 4, 4.5, 5, 5.5, 6, 7, 8, 9, 10, 11, 12, 13mm
- 6 BAEE0806-0813 > Chaves de Caixa Longas 6PT 1/4" > 6, 7, 8, 10, 12, 13mm
- 1 CJBG0815 > Roquete Reversível 36 Dentes 1/4"
- 1 CTCK0811 > Cabo T Corrediço 1/4"
- 2 CAAA0802 & 0804 > Extensão de 50/100mm
- 1 CAHA0840 > Cardan Universal 1/4"
- 1 CAIA0815 > Punho de 1/4"
- 6 BCDA082E-0808 > Chave de Caixas Bit Hexagonal 1/4" > 2.5, 3, 4, 5, 6, 8mm
- 7 BCFA0810-0840 > Chave de Caixa Bit Torx 1/4" > T10, T15, T20, T25, T27, T30, T40
- 3 BCBA08P1-08P3 > Chave de Caixa Bit Phillips 1/4" > PH1, PH2, PH3
- 2 BCCA0804 & 086E > Chave de Caixa Bit Fenda 1/4" > 4 & 6.5 mm
- 3 BCBA08P1-08P3 > 1/4" Chave de Caixa Bit Pozi > PZ1, PZ2, PZ3
- 7 GAAL0704 > Jogo de Chaves Longas HEX / Esférica L > 2.5, 3, 4, 5, 6, 8, 10 mm
- 7 GAAL0706 > Jogo de Chaves Longas TORX L > T10, T15, T20, T25, T27, T30, T40

## ESTOJO EM NYLON

43 PÇS

Acabamento Cromado Acetinado



ARTIGO N.º GPN-043C 125,00€

CONTEÚDO

- PPC43372000 1 Estojo em nylon > 365 x 200x 65mm
- GAAU1301 13 Jogo chaves de caixa 1/4" > Chaves de caixa 1/4" 6 faces 4, 5, 6, 7, 8, 9, 10, 11, 12, 13, 14mm > Cardan universal 1/4" Chave de caixa porta bits de 1/4" x 1/4 (A)
- GAAV1002 10 Jogo de bits de chaves de parafusos sextavados 1/4" Bit Torx 1/4" (H) > T10, T15, T20, T25, T27, T30, T40 Bit Pozi 1/4" (H) > PZ1, PZ2, PZ3
- FBBB0203 1 Chave para parafusos Phillips lâmina curta > PH2x25mm
- FBAB0006 1 Chave para parafusos Phillips anti-deslizante > PH0x60mm
- FBAB0110 1 Chave para parafusos Phillips anti-deslizante > PH1x100mm
- FBAB0215 1 Chave para parafusos Phillips anti-deslizante > PH2x150mm
- FABB6E03 1 Chave para parafusos Fenda lâmina curta > 6.5x25mm
- FAAB0308 1 Chave para parafusos Fenda anti-deslizante > 3.0x75mm
- FAAB6E15 1 Chave para parafusos Fenda anti-deslizante > 6.5x150mm
- CAIP0816 1 Punho 1/4"
- AGFH0701 7 Jogo de chaves sextavadas dobrável 7-em-1 > 2.5, 3, 4, 5, 6, 8, 10mm
- AMAC2420 1 Chave ajustável > 200mm (C)
- DBBB2207B 1 Alicata universal > 180mm (C)
- DAAQ1A10 1 Alicata universal de pressão pontas curvas multiusos 250mm (C)
- SCAD1817 1 X-ato com lâmina sobresselente
- IAAA0003 1 Fita métrica 3M



# JOGO

## FERRAMENTAS

### 1/4" E 1/2"

130 PÇS

1/4"  
1/2"

ACETINADO



### JOGO DE FERRAMENTAS 1/4" E 1/2"

- Qualidade Profissional
- Excede parâmetros das normas ANSI e DIN
- Mala de plástico de alta resistência

ARTIGO N.º	6PT	GCA130T0	499,00€
<b>CONTEÚDO</b>  2 (JOGO)			
12	BAEA0804-0813 - Chaves de caixa 1/4" 6PT 4, 4.5, 5, 5.5, 6, 7, 8, 9, 10, 11, 12, 13 mm		
18	BAEA1608-1632 - Chaves de caixa 1/2" 6PT 8, 9, 10, 11, 12, 13, 14, 15, 16, 17, 18, 19, 21, 22, 24, 27, 30, 32 mm		
5	BAEE0807-0813 - Chaves de caixa longas 1/4" 6PT 7, 8, 10, 12, 13 mm		
7	BAEE1610-1619 - Chaves de caixa longas 1/2" 6PT 10, 12, 13, 14, 15, 17, 19 mm		
2	BAAT1616 & 1621 - Chave de velas 1/2" - 16 e 21 mm		
2	CAAF0802 & 1602 - Extensão 1/4" e 1/2" - 50mm		
2	CAAA0803 & 0806 - Extensão 1/4" - 75 e 150mm		
2	CAAA1605 & 1610 - Extensão 1/2" - 125 e 250mm		
1	CASA0806 - Extensão flexível 1/4" - 150mm		
2	CTCK0811 & 1625 - Cabo T corrediço 1/4" e 1/2"		
2	CAHA0840 & 1678 - Cardan universal 1/4" e 1/2"		
1	CFAC1615 - Cabo articulado 1/2" -380mm		
2	CJFM0815 & 1627 - Roquete reversível com libertação rápida 1/4" e 1/2" - 72 dentes		
19	AAEX0606-3232 - Chaves boca/luneta Hi-Performance 15° 6, 7, 8, 9, 10, 11, 12, 13, 14, 15, 16, 17, 19, 21, 22, 24, 27, 30, 32 mm		

5	AEEA0809-1922 - Chaves luneta aberta 8x9, 10x11, 12x13, 14x17, 19x22 mm
9	GSN-09SH - Jogo chaves Sextavadas curtas 1.5, 2, 2.5, 3, 4, 5, 6, 8, 10 mm
9	GSN-09SS - Jogo chaves Torx curtas T10, T15, T20, T25, T27, T30, T40, T45, T50
5	GAAV0501 - Jogo escopos e punções Punção: 4x10x150 mm Formão: 5x10x130 mm Burril: 12x10x130 mm Punção de bico: 3x10x120 mm Punção bico precisão: #2x10x120 mm
1	DDBA2210 - Alicate ajustável - 250mm
1	DBBB2207 - Alicate universal - 180mm
1	DEBB2206 - Alicate corte diagonal - 150mm
1	JJAG3E63 - Ferramenta magnética telescópica
6	BCFA0810-0830 - 1/4" Chave de caixa bit Torx-T10, T15, T20, T25, T27, T30
5	BCDA0804-0808 - 1/4" Chave de caixa bit Hexagonal - 4, 5, 6, 7, 8 mm
3	BCDA1612-1617 - 1/2" Chave de caixa bit Hexagonal - 12, 14, 17 mm
1	FBBB0203 - Chave parafusos Phillips - PH2x25
2	FBAB0108 & 0210 - Chave parafusos Phillips - PH1x80 & PH2x100
1	FABB6E03 - Chave parafusos Fenda - 6.5x25
2	FAAB0308 & 5E10 - Chave parafusos Fenda - 3x75 & 5.5x100
1	HAAA0532 - Martelo tipo Alemão (500g)

MALA PLÁSTICA: C590 x L505 x A92 (mm)





# JOGO

## FERRAMENTAS

### 1/4", 3/8" E 1/2" (SAE E MÉTRICO)

130 PÇS

1/4"  
3/8"  
1/2"

ACETINADO



### JOGO FERRAMENTAS 1/4", 3/8" E 1/2" (SAE E MÉTRICO)

- Qualidade Profissional
- Excede parâmetros das normas ANSI e DIN
- Mala de plástico de alta resistência

ARTIGO N.º	6PT	GCAI130B	320,00€
<b>CONTEÚDO</b>			2 (JOGO)
6	BAED0804-0810 - Chave de caixa Torx 1/4" E4, E5, E6, E7, E8, E10		
4	BAEE0808-0812 - Chave de caixa longas 1/4" - 6PT 8, 9, 10, 12 mm		
11	AEA0804-0812 - Chaves de caixa 1/4" - 6PT 4, 4.5, 5, 5.5, 6, 7, 8, 9, 10, 11, 12 mm		
7	BBEA0805-0811 - Chaves de caixa 1/4" - Polegadas 5/32", 3/16", 7/32", 1/4", 9/32", 5/16", 11/32"		
6	BAED1211-1220 - Chaves de caixa Torx 3/8" E11, E12, E14, E16, E18, E20		
4	BAEE1213-1217 - Chaves de caixa longas 3/8" - 6PT 13, 14, 15, 17 mm		
7	BAEA1213-1219 - Chaves de caixa 3/8" - 6PT 13, 14, 15, 16, 17, 18, 19 mm		
9	BBEA1212-1228 - Chaves de caixa 3/8" Polegadas 3/8", 7/16", 1/2", 9/16", 5/8", 11/16", 3/4", 13/16", 7/8"		
7	BAEA1620-1632 - Chaves de caixa 1/2" - 6PT 20, 21, 22, 24, 27, 30, 32 mm		
4	BBEA1630-1640 - Chaves de caixa 1/2" - Polegadas 15/16", 1", 1-1/16", 1-1/4"		
4	BCFA1645-1660 - 1/2" Chaves de caixa bit Torx T45, T50, T55, T60		

- 5 BCFA1220-1240 - 3/8" Chaves de caixa bit Torx T20, T25, T27, T30, T40
- 2 BCDA1208 & 1210 - 3/8" Chaves de caixa bit Hexagonal 8 e 10 mm
- 3 BCCA125E-1208 - 3/8" Chaves de caixa bit Fenda 5.5, 6.5, 8 mm
- 3 BCAA12P2-12P4 - 3/8" Chaves de caixa bit Phillips - PH2, PH3, PH4
- 7 GAAV0703 - 1/4" Bit Torx Temperproff FSGA0810-0840 - T10, T15, T20, T25, T27, T30, T40
- 7 GAAV0702 - 1/4" Bit Torx FSEA0810-0840 - T10, T15, T20, T25, T27, T30, T40
- 7 GAAV0701 - 1/4" Bit Hexagonal FSDA0802-0808 - 2, 2.5, 3, 4, 5, 6, 8 mm
- 3 CAHA0840-1678 - Cardan universal 1/4", 3/8" e 1/2"
- 3 CJBG0815-1627 - Roquete reversível libertação rápida 1/4", 3/8" & 1/2" - 36 dentes
- 1 FTAB0808 - Adaptador porta Bits 1/4" Dr. x 1/4" (H)
- 1 CAAA0802 - Extensão 1/4" - 50mm
- 1 CAIP0816 - Punho 1/4"
- 2 CAAA1203 & 1206 - Extensão 3/8" - 75 e 150mm
- 2 BAAR1616 & 1621 - Chave de velas 1/2" - 16 e 21 mm
- 2 AAA1605 & 1610 - Extensão 1/2" - 125 e 250mm
- 12 AAEW0808-2222 - Chave boca/luneta Super-Torque 15° 8, 9, 10, 11, 12, 13, 14, 17, 18, 19, 21, 22 mm

MALA PLÁSTICA: C483 x L346 x A91(mm)



# JOGO FERRAMENTAS 1/4" E 1/2"

97 PÇS

1/4"  
1/2"

ACETINADO

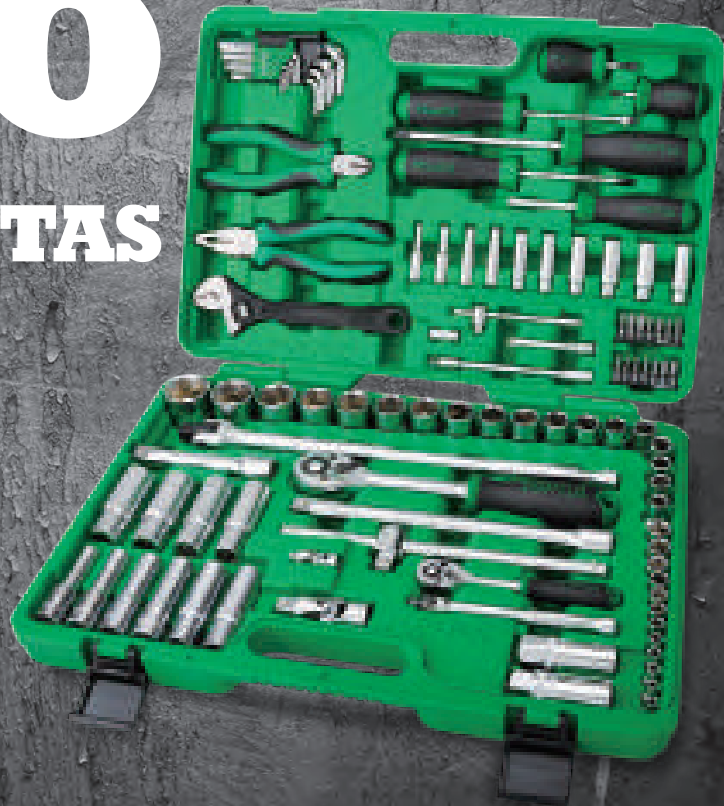

## JOGO DE FERRAMENTAS 1/4" E 1/2"

- Qualidade Profissional
- Excede parâmetros das normas ANSI e DIN
- Mala de plástico de alta resistência

ARTIGO N.º	6PT	GCAI9701	310,00€
<b>CONTEÚDO</b> 2 (JOGO)			
12	BAEA0804-0813 - Chaves de caixa 1/4" - 6PT 4, 4.5, 5, 5.5, 6, 7, 8, 9, 10, 11, 12, 13 mm		
10	BAEE0804-0813 - Chaves de caixa longas 1/4" - 6PT 4, 5, 6, 7, 8, 9, 10, 11, 12, 13 mm		
1	CAHA0840 - Cardan Universal 1/4"		
1	CAAA0803 - Extensão 1/4" - 75mm		
1	CASA0806 - Extensão Flexível 1/4" - 150mm		
1	CTCK0811 - Cabo T corrediço 1/4"		
1	CFAC0806 - Cabo articulado 1/4" - 160mm		
1	FTAB0808 - Porta bits libertação rápida 1/4" Dr. x 1/4" (H)		
7	GAAV0702 -  1/4" Bit Torx FSEA0810-0840 - T10, T15, T20, T25, T27, T30, T40		
7	GAAV0704 1/4" Bit Fenda FSAA0804-086E - 4, 5.5, 6.5 mm 1/4" Bit Phillips FSAA0804-086E - 4, 5.5, 6.5 mm 1/4" Bit Phillips FSBA0801 & 0802 - PH1 & PH2 1/4" Bit Pozi		

1	CAIP0816 - Punho 1/4"
1	CJBG0815 - Roquete reversível libertação rápida 1/4" - 36 dentes
18	BAEA1610-1632 - Chaves de caixa 1/2" - 6PT 10, 11, 12, 13, 14, 15, 16, 17, 18, 19, 20, 21, 22, 23, 24, 27, 30, 32 mm
10	BAEE1610-1624 - Chaves de caixa longas 1/2" - 6PT 10, 12, 13, 14, 16, 17, 19, 21, 22, 24 mm
1	CAHA1678 - Cardan universal 1/2"
2	BAAR1616 & 1621 - Chave de velas 1/2" - 16 e 21 mm
2	CAAA1605 & 1610 - Extensão 1/2" - 125 e 250mm
1	CTCK1625 - Cabo T corrediço 1/2"
1	CFAC1615 - Cabo articulado 1/2" - 380mm
1	CJBG1627 - Roquete reversível libertação rápida 1/2" - 36 dentes
9	GAAL0910 - Jogo chaves L sextavadas curtas 1.5, 2, 2.5, 3, 4, 5, 6, 8, 10 mm
1	FBBB0203 -  Chaves para parafusos Phillips PH2x25
2	FBAB0210 & 0315 -  Chaves para parafusos Phillips PH2x100 & PH3x150
1	FABB6E03 -  Chaves para parafusos Fenda - 6.5x25
1	FAAB5E10 -  Chaves para parafusos Fenda - 5.5x100
1	DEBB2206 - Alicates corte diagonal - 150mm
1	DBBB2207 - Alicates universal - 180mm
1	AMAC2420 - Chave Ajustável - 200mm

MALA PLÁSTICA: C473 x L345 x A82(mm)





# JOGO FERRAMENTAS 1/4" E 1/2"

144 PÇS

1/4"  
3/8"  
1/2"

ACETINADO

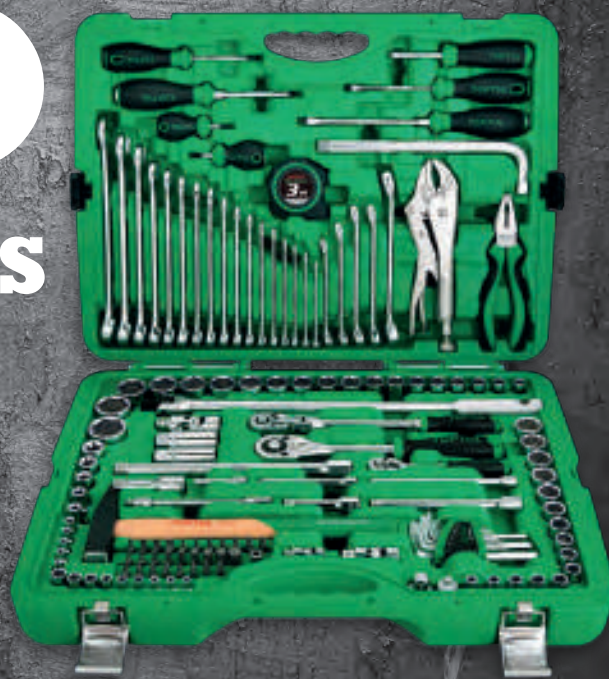

DIN ANSI CR-V Chrome Vanadium Steel S2 High Speed Steel

## JOGO DE FERRAMENTAS 1/4", 3/8" E 1/2"

- Qualidade Profissional
- Excede parâmetros das normas ANSI e DIN
- Mala de plástico de alta resistência

ARTIGO N.º	6PT	GCA1144R	430,00€
------------	-----	----------	---------

CONTEÚDO 2 (JOGO)

9	BAEA0804-0810 - Chaves de caixa 1/4" -6PT 4, 4.5, 5, 5.5, 6, 7, 8, 9, 10 mm
15	BAEB1206-1222 - Chaves de caixa 3/8" -12PT 6, 7, 8, 9, 10, 11, 12, 13, 14, 15, 17, 18, 19, 21, 22 mm
19	BAEA1608-1632 - Chaves de caixa 1/2" - 6PT 8, 10, 12, 13, 14, 15, 16, 17, 18, 19, 20, 21, 22, 23, 24, 25, 27, 30, 32 mm
2	BAAR1616 & 1621 - Chaves para velas 1/2" - 16 e 21 mm
5	BAED0804-0808 - Chaves de caixa Torx 1/4" - E4, E5, E6, E7, E8
5	BAED1610-1620 - Chaves de caixa Torx 1/2" - E10, E12, E14, E16, E20
1	CJBG0815 - Roquete reversível libertação rápida 1/4" 36 Dentes
1	CJHD1228 - Roquete flexível reversível libertação rápida 3/8" 30 Dentes
1	CJBC1627 - Roquete reversível libertação rápida 1/2" 24 Dentes
1	CFAE1618 - Cabo articulado 1/2" - 450mm
1	AFAN1610 - Cabo de força em L (90°) 1/2" - 250mm
3	CAAA0802-0806 - Extensão 1/4" - 50, 100 e 150mm
2	CAAA1203 & 1206 - Extensão 3/8" - 75 e 150mm
2	CAAA1603 & 1610 - Extensão 1/2" - 75 e 150mm
1	CASA0806 - Extensão flexível 1/4" - 150mm
1	CAGA1208 - Adaptador 3/8" (F) x 1/4" (M) 3 vias
1	CAGA1216 - Adaptador 3/8" (F) x 1/2" (M) Dr. 3-Way Adapter

3	CAHA0840-1678 - Cardan Universal 1/4", 3/8" e 1/2"
1	CAIP0816 - Punho 1/4"
17	AAEX0606-2424 - Chaves boca/luneta Hi-Performance 15° - 6, 7, 8, 9, 10, 11, 12, 13, 14, 15, 16, 17, 18, 19, 21, 22, 24 mm
5	AEEA0810-1719 - Chave luneta aberta 8x10, 10x12, 11x13, 12x14, 17x19 mm
9	GSN-09SH - Jogo chaves sextavadas curtas 1.5, 2, 2.5, 3, 4, 5, 6, 8, 10 mm
1	DBBB2207 - Alicete universal - 180mm
1	DAAQ1A10 - Alicete pressão - 250mm
1	FAAF5E10 - Chave para parafusos Fenda - 5.5x100
1	FABF6E03 - Chave para parafusos Fenda - 6.5x25
1	FAGF6E15 - Chave para parafusos Fenda - 6.5x150
1	FBAF0108 - Chave para parafusos Phillips - PH1x80
1	FBBF0203 - Chave para parafusos Phillips - PH2x25
1	FBGF0210 - Chave para parafusos Phillips PH2x100
4	FSAA0804-0808 - Bits Fenda 1/4" - 4, 5.5, 6.5, 8 mm
4	FSBA0800-0803 - Bits Phillips 1/4"
4	FSCA0800-0803 - Bits Pozi 1/4" - PZ0, PZ1, PZ2, PZ3
9	FSDA0802-0812 - Bits Hexagonais 1/4" - 2, 3, 4, 5, 6, 7, 8, 10, 12 mm
7	FSGA0810-0840 - Bits Torx Tempered T10, T15, T20, T25, T27, T30, T40
1	FTAB0808 - Adaptador bits rápido 1/4" Dr. x 1/4" (H)
1	HAAA0330 - Martelo Tipo alemão (300g)
1	IAAC1903M - Fita métrica (3M)

MALA PLÁSTICA: C560 x L412 x A120(mm)



## JOGO DE FERRAMENTAS 1/4" E 1/2"

42 PÇS



ARTIGO N.º	GAAI4201	149,00€
CONTEÚDO	3 (JOGO)	

10	BAEA0805-0813 > Chaves de caixa 1/4" 6PT > 5, 5.5, 6, 7, 8, 9, 10, 11, 12, 13mm
13	BAEE0805-0813 > Chaves de caixa longas 1/2" 6PT > 10, 11, 12, 13, 14, 15, 16, 17, 18, 19, 21, 22, 24mm
1	CAAA0804 > Extensão 1/4" > 100mm
2	CAAA1605-1610 > Extensões de 1/2" > 125 e 250mm
2	CAHA0840-1678 > Cardan universal de 1/4 e 1/2"
2	CJBG0815-1627 > Roquete reversível 1/4" e 1/2" 36 dentes
1	CAGA1216 > Adaptador de 3 vias 3/8" e 1/2"
11	AAEX0808-2222 > Chaves Boca/ Luneta 15º

CAIXA PLÁSTICA: C478 x L234 x A100 (mm)

## JOGO DE FERRAMENTAS 1/4" - 3/8" & 1/2"

216 PÇS



DIN ANSI CR-V High Speed Steel S2

- Qualidade Profissional

- Excede parâmetros das normas ANSI e DIN
- Mala de plástico de alta resistência

### MALA MOLDADA PARA PROTEÇÃO DE FERRAMENTAS

ARTIGO N.º	6PT	GCAI216R	390,00€
CONTEÚDO	2 (JOGO)		

13	BAEA0804-0814 > Chaves de Caixa 6PT 1/4" > 4, 4.5, 5, 5.5, 6, 7, 8, 9, 10, 11, 12, 13, 14mm
10	BAEA1210-1219 > Chaves de Caixa 6PT 3/8" > 10, 11, 12, 13, 14, 15, 16, 17, 18, 19mm
15	BAEA1610-1632 > Chaves de Caixa 6PT 1/2" > 10, 11, 12, 13, 14, 15, 17, 19, 20, 21, 22, 24, 27, 30, 32mm
7	BAEE0804-0810 > Chaves de Caixa Longas 6PT 1/4" > 4, 5, 6, 7, 8, 9, 10mm

6	BAEE1210-1215 > Chaves de Caixa Longas 6PT 3/8" > 10, 11, 12, 13, 14, 15mm
5	BAEE1616-1622 > Chaves de caixa longas 6PT 1/2" > 16, 17, 18, 19, 22mm
5	BAED0804-0808 > Chaves de Caixa Bits Torx 1/4" > E4, E5, E6, E7, E8
6	BAED1210-1218 > Chaves de Caixa Bits Torx 3/8" > E10, E11, E12, E14, E16, E18
3	BAED1620-1624 > Chaves de Caixa Bits Torx 1/2" > E20, E22, E24
3	CJRM0815-1626 > Roquetes Reversíveis de 72 Dentes 1/4" . 3/8" e 1/2"
3	CAHA0840-1678 > Cardan Universal 1/4", 3/8" e 1/2"
2	CTCK0811 & 1625 > Cabo T Corrediço 1/4" e 1/2"
1	CAIA0815 > Punho 1/4"
2	CAAA0802 & 0804 > Extensões 1/4" > 50mm, 100mm
1	CAAA1206 > Extensão 3/8" > 150mm
2	CAAA1605 & 1610 > Extensão 1/2" > 125, 250mm
3	BCCA0806-0808 > Chave de Caixa Bit Fenda 1/4" > 6, 6.5, 8mm
2	BCAA08P3 & 08P4 > Chave de Caixa Bit Phillips 1/4" > PH3 & PH4
2	BCBA08P3 & 08P4 > Chave de Caixa Bit Pozi 1/4" > PZ3 & PZ4
4	BCFA0825-0835 > Chave de Caixa Bit Torx 1/4" > T25, T27, T30, T35
4	BCFA1240-1250 > Chave de Caixa Bit Torx 3/8" > T40x2pcs, T45, T50
2	BCFA1655 & 1660 > Chave de Caixa Bit Torx 1/2" > T55 & T60
3	BCLA0827-0835 > Chave de Caixa Bit Torx Temperproof 1/4" > T27, T30, T35
3	BCLA12401 > Chave de Caixa Bit Torx Temperproof 3/8" > T40, T45, T50
5	BCDA085E-0808 > Chave de Caixa Bit Hexagonal 1/4" > 5.5, 6, 6.5, 7, 8mm
4	BCHA1205-1210 > Chave de Caixa Bit XZN 3/8" > M5, M6, M8, M10
3	FSA1006-1008 > Bit de Fenda 5/16" > 6, 6.5, 8mm
2	FSBA1003 & 1004 > Bit de Phillips 5/16" > PH3 & PH4
2	FSCA1003 & 1004 > Bit de Pozi 5/16" > PZ3 & PZ4
8	FSEA1025-1050 > Bit de Torx 5/16" > T25, T27, T30, T35, T40x2pcs, T45, T50
6	FSGA1027-1050 > Bit de Torx Temperproof 5/16" > T27, T30, T35, T40, T45, T50
5	FSDA105E-1008 > Bit Hexagonal 5/16" > 5.5, 6, 6.5, 7, 8mm
4	FSFA1005-1010 > Bit XZN 5/16" > M5, M6, M8, M10
11	GAAV1101 FSGA0808-0840 > Bit Torx Temperproof 1/4" > T8, T10x2pcs, T15x2pcs, T20x2pcs, T25x2pcs, T40
	FSHA0801 > Bit Quadrado 1/4" > SQ1
11	GAAV1102 FSA0804-086E > Bit Fenda 1/4" > 4, 5.5, 6.5mm
	FSBA0801 & 0802 > Bit Phillips 1/4" > PH1 & PH2
	FSCA0801 & 0802 > Bit Pozi 1/4" > PZ1 & PZ2
	FSDA0803-0806 > Bit Hexagonal 1/4" > 3, 4, 5, 6mm
11	GAAV1103 FSXA0806-0810 > Bit Torq-set 1/4" > 6, 8, 10mm
	FSYA0801-0803 > Bit tri-wing 1/4" > 1, 2, 3mm
	FSEA0808-0825 > Bit Torx 1/4" > T8, T10, T15, T20, T25
11	GAAV1104 FSPA0804-0808 > Bits Spanner 1/4" > 4, 6, 8mm
	FSNA0803-0806 > Bit Hexagonal Temperproof 1/4" > 3, 4, 5, 6mm > FSFA0805-0808 > Bit XZN 1/4" > M5, M6, M8
	FSHA0802 > Bit Quadrado 1/4" > SQ2
1	BAAR1218 > Chave de Velas 3/8" > 18mm
2	FTAB1210 & 1610 > Chave de Caixa de Ponta Bits 3/8", 1/2" e 5/16"
1	FTBA0824 > Chaves de Punho de Pontas Magnéticas 1/4"
12	AAEX0808-2222 > Chaves Boca/Luneta de Alta Performance > 15º > 8, 10, 11, 12, 13, 14, 15, 16, 17, 18, 19, 22mm
7	AGAS1C04-0509 > Chaves em L Hexagonais > 1.27, 1.5, 2, 2.5, 3, 4, 5mm

MALA PLÁSTICA: C560 x L412 x A120 (mm)





# CARROS COMPOSIÇÕES SISTEMAS MODULARES E TABULEIROS DE FERRAMENTAS

## JOGO DE FERRAMENTAS 1/4" E 1/2"

150 PÇS

1/4"  
1/2"

ACETINADO



- Qualidade Profissional
- Excede parâmetros das normas ANSI e DIN
- Mala de plástico de alta resistência

ARTIGO N.º	6PT	GCAI150R	420,00€
------------	-----	----------	---------

### CONTEÚDO

2 (JOGO)

12	<b>BAEA0804-0813</b> > Chaves de caixa 1/4" > 4, 4.5, 5, 5.5, 6, 7, 8, 9, 10, 11, 12, 13mm
8	<b>BAEE0806-0813</b> > Chaves de caixa longas 1/4" > 6, 7, 8, 9, 10, 11, 12, 13mm
5	<b>BAED0804-0808</b> > Chaves de caixa bit Torx 1/4" > E4, E5, E6, E7, E8
2	<b>CAAA0802 e 0804</b> > Extensão 1/4" > 50mm e 100mm (C)
1	<b>CASA0806</b> > Extensão flexível 1/4" > 150mm (C)
1	<b>CTCK0811</b> > Cabo T corredeira 1/4"
1	<b>CAHA0840</b> > Cardan universal 1/4"
1	<b>FTAB0808</b> > Chave de caixa porta bits de 1/4" x 1/4 (A)
	<b>GAAV0704</b> > ● Ponta bits fenda 1/4"
7	<b>FSAA0804-086E</b> > 4, 5.5, 6.5mm ☉ Ponta bits Phillips 1/4"
	<b>FSBA0801 e 0802</b> > PH1 e PH2 ☉ Ponta bits Pozi 1/4"
	<b>FSCA0801 e 0802</b> > PZ1 e PZ2
7	<b>GAAV0701</b> > ○ Jogo pontas bits hexagonais 1/4"
	<b>FSDA0802-0808</b> > 2, 2.5, 3, 4, 5, 6, 8mm
7	<b>GAAV0702</b> > ☉ Jogo pontas bits Torx 1/4"
	<b>FSEA0810-0840</b> > T10, T15, T20, T25, T27, T30, T40
7	<b>GAAV0703</b> > ☉ Jogo pontas bits Torx tampeproof 1/4"
	<b>FSGA0810-0840</b> > T10, T15, T20, T25, T27, T30, T40
1	<b>CAIP0816</b> > Punho de 1/4"
1	<b>CJBG0815</b> > Roquete reversível 36 dentes 1/4"
20	<b>BAEA1608-1632</b> > Chaves de caixa 1/2" > 8, 9, 10, 11, 12, 13, 14, 15, 16, 17, 18, 19, 20, 21, 22, 23, 24, 27, 30, 32mm
5	<b>BAEE1614-1622</b> > Chaves de caixa longas 1/2" > 14, 15, 17, 19, 22mm
6	<b>BAED1610-1620</b> > Chaves de caixa Torx 1/2" > E10, E12, E14, E16, E18, E20
2	<b>CAAA1605 e 1610</b> > Extensão 1/2" > 125mm e 250mm (C)
1	<b>CAGA1216</b> > Adaptador 3/8" (F) x 1/2" (M)
1	<b>CAHA1678</b> > Cardan universal 1/2"
2	<b>BAAR1616 e 1621</b> > Chave de velas 1/2" > 16 e 21mm
1	<b>FTAB1610</b> > Chaves de caixa porta bits 1/2" x 5/16" (A)
1	<b>FSBA1003</b> > ☉ Ponta bits Phillips 5/16" > PH3
2	<b>FSDA1012 e1014</b> > ○ Ponta bits hexagonais 5/16" > 12 e 14mm

- 2 **FSEA1045 e1050**  
○ Ponta bits Torx 5/16" - T45 e T50
- 1 **CFAE1615** > Cabo articulado 1/2" > 375mm (C)
- 1 **AFAN1610** > Cabo curvo 1/2" (90° Offset) > 250mm (C)
- 1 **CJBG1627** > Roquete reversível 36 dentes 1/2"
- 17 **AAEX0606-2424** > Chaves mistas boca/luneta 15° > 6, 7, 8, 9, 10, 11, 12, 13, 14, 15, 16, 17, 18, 19, 21, 22, 24mm
- 4 **AEAA0810-1719** > Chave luneta aberta > 8x10, 11x13, 12x14, 17x19mm
- 7 **GAAL0701** > Jogo de chaves sextavadas > 2.5, 3, 4, 5, 6, 8, 10mm
- 1 **DBBB2207B** > Alicata universal > 180mm (C)
- 1 **DEBB2206B** > Alicata de corte diagonal > 150mm (C)
- 1 **DAAQ1A10** > Alicata de pressão pontas curvas multi-usos > 250mm (C)
- 1 **HAAA0532** > Martelo de mecânico tipo "ALEMÃO" > 500g

- 5 **GAAV0501** > Jogo de escopros  
Punção > 4x9.5x150mm  
Formão > 5x9.5x130mm  
Butil > 12x9.5x130mm  
Punção de bico > 3x9.5x120mm  
Punção de bico de precisão > #2x9.5x120mm
- 1 **FBBB0203** > ☉ Chave para parafusos Phillips lâmina curta > PH2x25
- 2 **FBAB0108 e 0210** > ☉ Chave para parafusos Phillips > PH1x80 e PH2x100
- 1 **FABB6E03** > ● Chave para parafusos fenda lâmina curta > 6.5x25
- 2 **FAAB5E10 e 6E15** > ● Chave para parafusos fenda > 5.5x100 e 6.5x150

MALA PLÁSTICA: C560 x L412 x A120 (mm)



# TABULEIROS DE ALTA PERFORMANCE

TOPTUL®



**JOGO DE FERRAMENTAS 1/4" E 1/2"**

82 PÇS

1/4"

1/2"

ACETINADO



**JOGO DE FERRAMENTAS 1/4" E 1/2"**

80 PÇS

1/4"

1/2"

ACETINADO



ARTIGO N.º	12PT	GCAI8202	198,00€
<b>CONTEÚDO</b>  3 (JOGO)			
12	<b>BAEA0804-0813</b> > Chaves de caixa 1/4" > 4, 4.5, 5, 5.5, 6, 7, 8, 9, 10, 11, 12, 13mm		
3	<b>CCAA0804-086E</b> > Chaves de caixa bits fenda 1/4" > 4, 5.5, 6.5mm		
2	<b>BCAA08P1 e 08P2</b> > Chaves de caixa bits Phillips 1/4" > PH1 e PH2		
2	<b>BCBA08P1 e 08P2</b> > Chaves de caixa bits Pozi 1/4" > PZ1 e PZ2		
4	<b>BCDA0803-0806</b> > Chaves de caixa bits hexagonais 1/4" > 3, 4, 5, 6mm		
7	<b>BCFA0808-0830</b> > Chaves de caixa bits Torx 1/4" > T8, T10, T15, T20, T25, T27, T30		
2	<b>CAAA0802 e 0804</b> > Extensão 1/4" > 50mm e 100mm (C)		
1	<b>CASA0806</b> > Extensão flexível 1/4" > 150mm (C)		
1	<b>CTCK0811</b> > Cabo T correção 1/4"		
1	<b>CAIP0816</b> > Punho 1/4"		
2	<b>FSBA1003 e 1004</b> > Bits hexagonais Phillips 5/16" > PH3 e PH4		
2	<b>FSCA1003 e 1004</b> > Bits hexagonais Pozi 5/16" > PZ3 e PZ4		
3	<b>FSA01008-1012</b> > Bits fenda 5/16" > 8, 10, 12mm		
4	<b>FSDA1008-1014</b> > Bits hexagonais 5/16" > 8, 10, 12, 14mm		
5	<b>FSEA1040-1060</b> > Bit hexagonais Torx 5/16" > T40, T45, T50, T55, T60		
12	<b>BAEA1614-1632</b> > Chaves de caixa 1/2" > 14, 15, 16, 17, 18, 19, 20, 22, 24, 27, 30, 32mm		
2	<b>CAAA1605 e 1610</b> > Extensão 1/2" > 125mm e 250mm (C)		
2	<b>BAAR1616 e 1621</b> > Chaves de velas 1/2" > 16 e 21mm		
2	<b>CJBG0815 e 1627</b> > Roquete reversível 36 dentes 1/4" e 1/2"		
2	<b>CAHA0840 e 1678</b> > Cardan universal 1/4" e 1/2"		
1	<b>FTAB1610</b> > Chaves de caixa porta bits 1/2" x 5/16" (A)		
1	<b>CAGA1216</b> > Adaptador 3/8" (F) x 1/2" (M)		
9	<b>AAEX0808-2222</b> > Chaves mistas boca/luneta 15° de elevada performance > 8, 10, 11, 12, 13, 14, 17, 19, 22mm		
<small>MALA PLÁSTICA: C375 x L282 x A75 (mm)</small>			

ARTIGO N.º	6PT	GCAI8002	280,00€
<b>CONTEÚDO</b>  3 (JOGO)			
9	<b>AAEW0808-1919</b> > Chaves mistas boca/luneta torque 15° > 8, 10, 12, 13, 14, 15, 17, 18, 19mm		
10	<b>BAEA0804-0813</b> > Chaves de caixa 1/4" > 4, 5, 6, 7, 8, 9, 10, 11, 12, 13mm		
3	<b>BAEE0808-0812</b> > Chaves de caixa longas 1/4" > 8, 10, 12mm		
11	<b>BAEA1614-1632</b> > Chaves de caixa 1/2" > 14, 15, 17, 18, 19, 21, 22, 24, 27, 30, 3mm		
3	<b>BAEE1614-1619</b> > Chaves de caixa longas 1/2" > 14, 17, 19mm		
2	<b>BAAR1616 e 1621</b> > Chaves de velas 1/2" > 16 e 21mm		
1	<b>CAAA0804</b> > Extensão 1/4" > 100mm (C)		
2	<b>CAAA1605 e 1610</b> > Extensão 1/2" > 125mm e 250mm (C)		
1	<b>CTCK0811</b> > Cabo T correção 1/4"		
1	<b>CTCK1625</b> > Cabo T correção 1/2" > 250mm (C)		
2	<b>CAHA0840 e 1678</b> > Cardan universal 1/4" e 1/2"		
1	<b>CAIA0815</b> > Punho 1/4"		
1	<b>CASA0806</b> > Extensão flexível 1/4" > 150mm (C)		
2	<b>CJBG0815 e 1627</b> > Roquete reversível 36 dentes 1/4" e 1/2"		
1	<b>DDBA2210</b> > Alicate ajustável > 250mm (C)		
1	<b>DFBB2208</b> > Alicate de pontas > 200mm (C)		
1	<b>DBBB2207</b> > Alicate universais > 180mm (C)		
1	<b>FTAB0808</b> > Chave de caixa porta bits 1/4" x 1/4" (A)		
3	<b>FBAB0108-0315</b> > Chave para parafusos Phillips > PH1x80, PH2x100, PH3x150		
2	<b>FAAB5E10 e 6E10</b> > Chave para parafusos fenda > 5.5x100 e 6.5x100mm		
7	<b>GAAV0704</b> > Bits hexagonais fenda 1/4" > 4, 5.5, 6.5mm Bits hexagonais Phillips 1/4" > PH1 e PH2 Bits hexagonais Pozi 1/4" > PZ1 e PZ2		
7	<b>GAAV0702</b> > Bit hexagonais Torx 1/4" > T10, T15, T20, T25, T27, T30, T40		
7	<b>GAAV0701</b> > Bits hexagonais 1/4" > 2, 2.5, 3, 4, 5, 6, 8mm		
1	<b>HAAA0330</b> > Martelo de mecânico tipo "ALEMÃO" (300g)		
<small>MALA PLÁSTICA: C473 x L345 x A82 (mm)</small>			





## JOGOS DE FERRAMENTAS

# CONJUNTO DE FERRAMENTAS PROFISSIONAIS

104 PÇS

1/2"

ACETINADO



### JOGO DE FERRAMENTAS 1/4" E 1/2"

ARTIGO N.º GCZ-104A 460,00€

#### CONTEÚDO

TBBE0201	1	Caixa de Ferramentas (L)412 x (P)322 x (A)163 mm
FBAD0110 & 0210	2	Chaves de Parafusos Phillips Pro Série - PH1x100 & PH2x100
FAAD0410-6E15	3	Chaves de Parafusos Fenda Pro Série 4x100, 5,5x100, 6,5x150
1ª DEBB2206	1	Alicate de Corte Diagonal - 160mm(L)
DBBB2207	1	Alicate de Universal - 180mm(L)
DFBB2208	1	Alicate de Pontas Longo - 180mm(L)
DDAA1210	1	Alicate Ajustável - 250mm(L)
FBBB0203	1	Chave de Parafusos Phillips - PH2x25
FABB6E03	1	Chaves de Parafusos Fenda - 6,5x25
SCAD1817	1	X-Acto com lâmina sobressalente
IAAC1905M	1	Fita métrica de medição pesada - 5M
AMAB3325	1	Chave Ajustável para Serviços Pesados - 250mm(L)
HAAA0330	1	Martelo de Engenheiros (300g)
2ª JJAG3E63	1	Ferramenta de captação magnética telescópica
GAAV0501	5	Jogo escropos e punção Punção 4x10x150mm Formão 5x10x130mm Buriil 12x10x130mm Punção Bico 3x10x120mm Punção Centrar # 2x10x120 mm
GSN-09SH	9	Conjunto de chave hexagonal curto 1,5, 2, 2,5, 3, 4, 5, 6, 8, 10mm
BAAE1610 ~ 1632	18	Chaves de Caixa 6PT 1/2" - 10, 11, 12, 13, 14, 15, 16, 17, 18, 19, 20, 21, 22, 23, 24, 27, 30, 32 mm
CAAA1605	1	Extensão de 1/2" - 125mm (L) > 230grs
CAHA1678	1	Cardan Universal 1/2"
CJFM1627	1	Roquete reversível libertação rápida 72 dentes 1/2"
GSAX1201	12	Conjunto de chaves combinadas de alto desempenho com deslocamento de 15° AAEX0808 - 1919 8, 9, 10, 11, 12, 13, 14, 15, 16, 17, 18, 19 mm
3ª		Jogo de Chaves de Caixa 1/4" BAAE0804 ~ 0814 - Chaves de Caixa de 1/4" 6PT - 4, 4,5, 5, 5,5, 6, 7, 8, 9, 10, 11, 12, 13, 14 mm CAAA0802 & 0804 Barra de extensão Dr. 1/4" - 2" e 4" (L) CAHA0840 - 1/4" Junta Universal CAIP0814 - Punho 1/4" S135 - Alça de catraca reversível 36 dentes de 1/4" com libertação rápida FTAB0808 - Suporte de broca de troca rápida de 1/4" x 1/4" (H) (L = 25 mm) FSKA0808 - Adaptador de soquete Dr. 1/4" (H) x 1/4" (L = 25 mm) FSBA0801 - 0803
GADW4101	41	Bits de inserção Phillips de haste hexagonal de 1/4" (L = 25 mm) - PH1, PH2, PH3 FSCA0801 - 0803 Bits de inserção Pozi de haste hexagonal de 1/4" (L = 25 mm) - PZ1, PZ2, PZ3 FSA084E - 0808 Brocas de inserção com fenda hexagonal de 1/4" (L = 25 mm) - 4,5, 6,5, 8 mm FSDA0803 - 0808 Bits de inserção hexagonal de haste hexagonal de 1/4" (L = 25 mm) - 3, 4, 5, 6, 8 mm FSGA0810 - 0840 Bits Tamperproof em estrela de haste hexagonal de 1/4" (L = 25 mm) - T10, T15, T20, T25, T27, T30, T40





# ESCOLHA A SUA COMPOSIÇÃO



## Conjunto de ferramentas Tabuleiro tipo A (Fibra de Carbono)

# A

L192 x P375  
x A32 (mm)

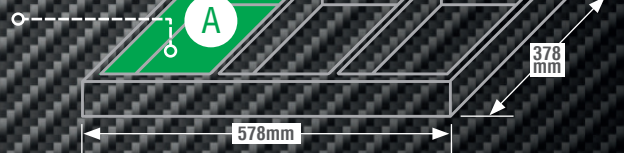

### JOGO CHAVES MISTAS BOCA/ ROQUETE REVERSÍVEIS

10  
PÇS

Tabuleiro em EPE



ARTIGO N.º GEA1001 125,00€

#### CONTEÚDO

- 6 ABAF0808-1919 > Chaves mistas boca/ roquete reversíveis > 72 dentes > 8, 10, 12, 13, 17, 19mm
- 3 CANA0810-1619 > Adaptador para chaves de caixa c/ libertação rápida > ■ 1/4 x ● 10mm > ■ 3/8 x ● 13mm > ■ 1/2 x ● 19mm
- 1 FTAB1203 > Adaptador para bits > ■ 1/4 x ● 10mm

ARTIGO N.º GEA1001EPE Tabuleiro Vazio EPE 22,00€

### JOGO CHAVES TUBULARES GIRATÓRIAS DUPLAS

7  
PÇS

Tabuleiro em EPE



ARTIGO N.º GEA0703 83,00€

#### CONTEÚDO

- 7 AEEC0607-1819 > Chaves tubulares giratórias duplas 6x7, 8x9, 10x11, 12x13, 14x15, 16x17, 18x19mm

ARTIGO N.º GEA0703EPE Tabuleiro Vazio EPE 22,00€

### JOGO CHAVES DE BOCAS

11  
PÇS

Tabuleiro em EPE



ARTIGO N.º GEA1102 82,00€

#### CONTEÚDO

- 11 AAEJ0607-3032 > Chaves de bocas > 6x7, 8x9, 10x11, 12x13, 14x15, 16x17, 18x19, 20x22, 21x23, 24x27, 30x32mm

ARTIGO N.º GEA1102EPE Tabuleiro Vazio EPE 22,00€

### JOGO CHAVES CAIXA DE PUNHO

4  
PÇS

Tabuleiro em EPE

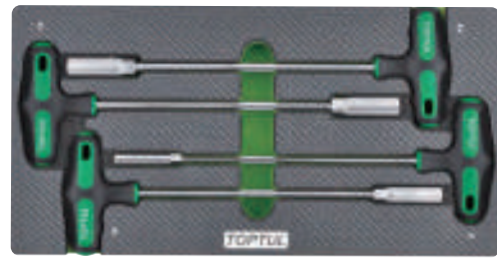

ARTIGO N.º GEA0410 62,00€

#### CONTEÚDO

- 4 CTJA0823-1323 > Chave caixa de punho > 8, 10, 12, 13mm

ARTIGO N.º GEA0410EPE Tabuleiro Vazio EPE 22,00€





# CARROS COMPOSIÇÕES SISTEMAS MODULARES E TABULEIROS DE FERRAMENTAS

## JOGO CHAVES PARA PARAFUSOS FENDA E PHILLIPS

9  
PÇS

Tabuleiro em EPE

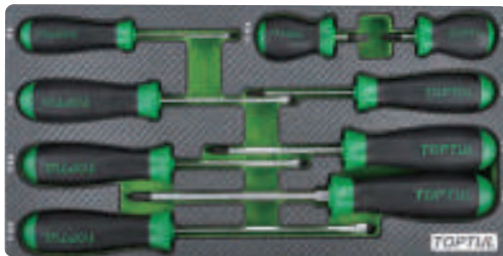

ARTIGO N.º GEA0909 52,00€

### CONTEÚDO

- 1 **FABB6E03** > Chave para parafusos Fenda lâmina curta > 6.5x25
- 4 **FAAB0308-6E15** > Chave para parafusos anti-deslizante Fenda
- 1 **FBBB0203** > Chave para parafusos Phillips lâmina curta > PH2x25
- 2 **FBAB0108-0210** > Chave para parafusos anti-deslizante Phillips > PH1x80, PH2x100
- 1 **FBHB0315** > Chave para parafusos anti-deslizante Phillips (aço hexagonal e punho hexagonal) > PH3x150

ARTIGO N.º GEA0909EPE Tabuleiro Vazio EPE 22,00€

## JOGO CHAVES DE CAIXA 3/8"

30  
PÇS

Tabuleiro em EPE

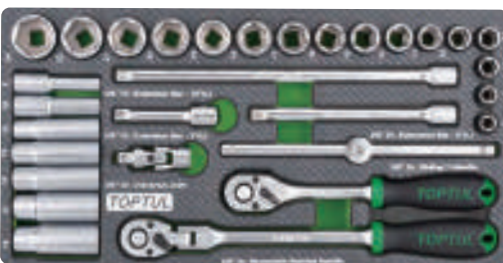

ARTIGO N.º GEA3005 124,00€

### CONTEÚDO

- 16 **BAEA1208-1224** > Chaves de caixa 3/8" 6 faces > 8, 9, 10, 11, 12, 13, 14, 15, 16, 17, 18, 19, 20, 21, 22, 24mm
- 7 **BAEE1208-1219** > Chaves de caixa longas 3/8" 6 faces > 8, 10, 12, 13, 14, 17, 19mm
- 3 **CAAA1203-1210** > Extensão 3/8" > 75mm, 150mm e 250mm (C)
- 1 **CTCK1220** > Cabo T corrediço 3/8"
- 1 **CAHA1254** > Cardan universal 3/8"
- 1 **CJBG1220** > Roquete reversível 36 dentes 3/8"
- 1 **CJHM1228** > Roquete reversível 72 dentes 3/8"

ARTIGO N.º GEA3005EPE Tabuleiro Vazio EPE 22,00€

## JOGO DE MARTELO, PUNÇÕES E ESCOPRO

8  
PÇS

Tabuleiro em EPE



## JOGO SORTIDO ALICATES

4  
PÇS

Tabuleiro em EPE



ARTIGO N.º GEA0407 89,00€

### CONTEÚDO

- 1 **DEBC2207** > Alicates de corte diagonais > 180mm (C)
- 1 **DBBB2207** > Alicates universal > 180mm (C)
- 1 **DFBB2208** > Alicates de pontas > 200mm (C)
- 1 **DFBA2208** > Alicates de pontas curvas > 200mm (C)

ARTIGO N.º GEA0407EPE Tabuleiro Vazio EPE 22,00€

## JOGO DE ALICATES DE FREIOS

4  
PÇS

Tabuleiro em EPE

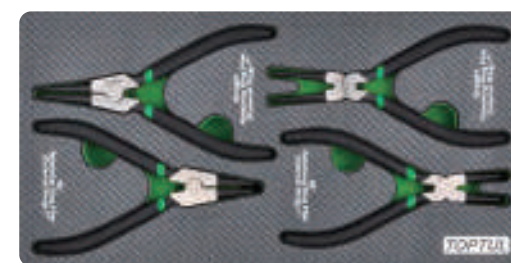

ARTIGO N.º GEA0408 76,00€

### CONTEÚDO

- 1 **DCAA1207** > Alicates de freios exteriores pontas curvas 90° (anel externo) > 175mm (C)
- 1 **DCAB1207** > Alicates de freios exteriores pontas direitas (anel externo) > 175mm (C)
- 1 **DCAC1207** > Alicates de freios interiores pontas curvas 90° (anel interno) > 175mm (C)
- 1 **DCAD1207** > Alicates de freios interiores pontas direitas (anel interno) > 175mm (C)

ARTIGO N.º GEA0408EPE Tabuleiro Vazio EPE 22,00€

ARTIGO N.º GEA0811 67,00€

### CONTEÚDO

- 1 **HAAA0532** > Martelo de mecânico (500g)
- 4 **HBAA0313-0618** > Punções > 3x130, 4x150, 5x160, 6x180mm
- 1 **HBAB0414** > Escopro > 4x140mm
- 2 **HCAB1918-2522** > Escopros > 19x180mm, 25x220mm

ARTIGO N.º GEA0811EPE Tabuleiro Vazio EPE 22,00€



## JOGO CHAVES DE CAIXA 1/4"

50  
PÇS

Tabuleiro em  
EPE

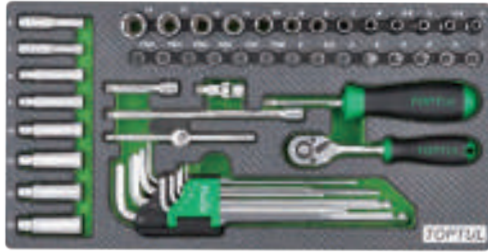

ARTIGO N.º GEA5004 106,00€

### CONTEÚDO

- 13 BAEA0804-0814 > Chaves de caixa 1/4" 6 faces > 4, 4.5, 5, 5.5, 6, 7, 8, 9, 10, 11, 12, 13, 14mm
- 8 BAEE0806-0813 > Chaves de caixa longas 1/4" > 6, 7, 8, 9, 10, 11, 12, 13mm
- 5 ○ BCDA0803-0808 > Chaves de caixa bits hexagonais 1/4" > 3, 4, 5, 8mm
- 3 ⊖ BCCA0803-0808 > Chaves de caixa bits Fenda 1/4" > 3, 5.5, 8mm
- 3 ⊕ BCAA08P0-08P2 > Chaves de caixa bits Phillips 1/4" > PH0, PH1, PH2
- 3 ⊕ BCBA08P0-08P2 > Chaves de caixa bits Phillips 1/4" > PZ0, PZ1, PZ2
- 1 CAIP0816 > Punho 1/4"
- 1 CTCK0811 > Cabo T Corrediço 1/4"
- 2 CAAA0802 e 0806 > Extensão 1/4" > 50mm e 150mm (C)
- 1 CJBM0815 > Roquete reversível 72 dentes 1/4"
- 9 GAAL0917 > Jogo chaves sextavadas macho longas ponta esférica > 1.5, 2, 2.5, 3, 4, 5, 6, 8, 10mm
- 1 CAIP0816 > Punho 1/4"

ARTIGO N.º GEA5004EPE Tabuleiro Vazio EPE 22,00€

## JOGO SORTIDO ALICATES

3  
PÇS

Tabuleiro em  
EPE



ARTIGO N.º GEA0306 71,00€

### CONTEÚDO

- 1 DAAQ1A10 > Alicates de pressão pontas curvas multiusos > 250mm (C)
- 1 DDBA2210 > Alicates ajustáveis > 250mm (C)
- 1 DEBB2206 > Alicates de corte diagonal > 150mm (C)

ARTIGO N.º GEA0306EPE Tabuleiro Vazio EPE 22,00€

## JOGO CHAVES SEXTAVADAS E DE PONTA ESFÉRICA LONGAS

7  
PÇS

Tabuleiro em  
EPE

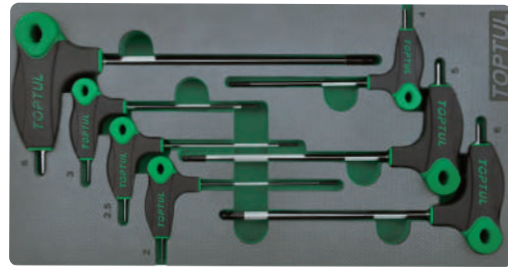

ARTIGO N.º GEA0712 60,00€

### CONTEÚDO

- 7 AGCD0214-0827 > Jogo de chaves sextavadas e de ponta esférica longas > 2, 2.5, 3, 4, 5, 6, 8mm ⊕ + ○

ARTIGO N.º GEA0712EPE Tabuleiro Vazio EPE 22,00€

## JOGO DE CHAVES TORX E TAMPERPROOF LONGAS

7  
PÇS

Tabuleiro em  
EPE

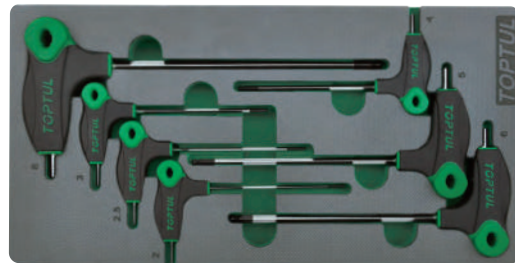

ARTIGO N.º GEA0713 60,00€

### CONTEÚDO

- 7 AIED1014-4020 > Chaves Torx e tamperproof longas ⊕ + ⊕ > T10, T15, T20, T25, T27, T30, T40

ARTIGO N.º GEA0713EPE Tabuleiro Vazio EPE 22,00€





## Conjunto de ferramentas Tabuleiro Tipo B (Fibra de Carbono)

# B

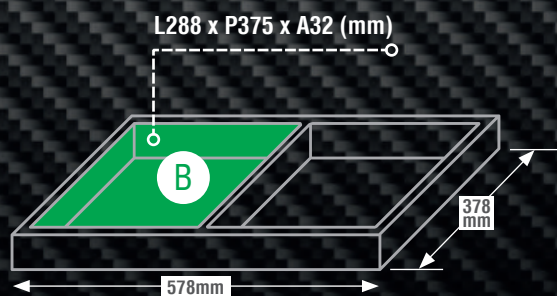

### JOGO DE CHAVES PARA PARAFUSOS FENDA/PHILLIPS

12  
PÇS

Tabuleiro em EPE



ARTIGO N.º GEB1203 68,00€

#### CONTEÚDO

- 1 **FABB6E03** > Chave para parafusos Fenda lâmina curta > 6.5x25
- 4 **FABB0308-5E15** > Chave para parafusos anti-deslizante Fenda > 3.0x75, 3.5x100, 4.0x100, 5.5x150
- 1 **FAHB6E15** > Chave para parafusos anti-deslizante Fenda > 6.5x150
- 1 **FAGB0818** > Chave para parafusos de impacto Fenda (aço hexagonal e punho hexagonal) > 8x175
- 1 **FBBB0203** > Chave para parafusos Phillips lâmina curta > PH2x25
- 3 **FBAB0006-0210** > Chaves para parafusos Phillips anti-deslizante > PH0x60, PH1x80, PH2x100
- 1 **FBHB0315** > Chave para parafusos anti-deslizante Phillips > PH3x150

ARTIGO N.º GEB1203EPE Tabuleiro Vazio EPE 26,00€

### JOGO CHAVES DE CAIXA BITS 1/2"

25  
PÇS

Tabuleiro em EPE

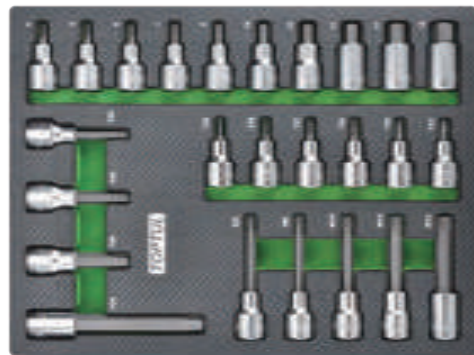

ARTIGO N.º GEB2501 115,00€

#### CONTEÚDO

- 10 **BCDA1604-1619** > Jogo chaves de caixa bits hexagonais 1/2" > 4, 5, 6, 7, 8, 10, 12, 14, 17, 19mm (55mm)
- 6 **BCFA1620-1645** > Jogo chaves de caixa bits Torx 1/2" > T20, T25, T27, T30, T40, T45 (55mm)
- 3 **BCSA1650-1660** > Jogo chaves de caixa bits Torx 1/2" > T50, T55, T60 (80mm)
- 1 **BCUA1670** > Chave de caixa bit Torx extra longa 1/2" > T70 (140mm)
- 4 **BCJA1606-1612** > Jogo chaves de caixa bits veio longo 1/2" > M6, M8, M10, M12 (100mm)
- 1 **BCJD1614** > Jogo chaves de caixa bits veio longo 1/2" > M14 (100mm)

ARTIGO N.º GEB2501EPE Tabuleiro Vazio EPE 26,00€

### JOGO CHAVES DE IMPACTO 1/2"

29  
PÇS

Tabuleiro em EPE

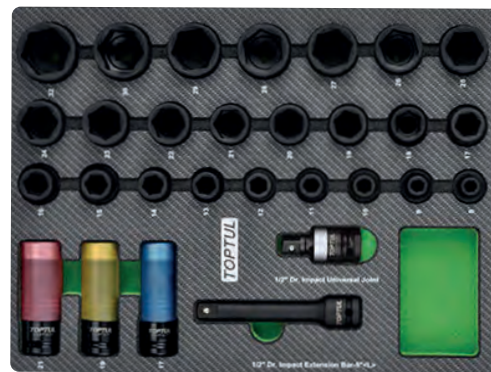

ARTIGO N.º GEB2902 158,00€

#### CONTEÚDO

- 24 **KABA1608-1632** > Chaves de Impacto 1/2" 6PT > 8,9,10,11,12,13,14,15,16,17,18,19,20,21,22,23,24,25,26,27,28,29,30,32mm
- 3 **KABP1617-1621** > Chaves de Impacto longas com manga polimérica 1/2" > 17, 19, 21mm
- 1 **KACE1605** > Extensão de impacto 1/2" > 125mm
- 1 **KACN160B** > Cardan de impacto 1/2"

ARTIGO N.º GEB2902EPE Tabuleiro Vazio EPE 26,00€



## JOGO DE LIMAS

7  
PÇS

Tabuleiro em EPE

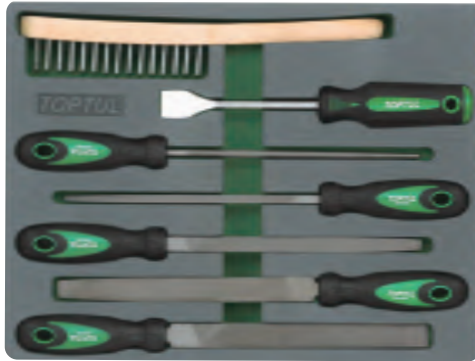

ARTIGO N.º GEB0705 79,00€

### CONTEÚDO

- 1 SDBB0821 > Lima chata > 200mm (C)
- 1 SDBE0815 > Lima triangular > 200mm (C)
- 1 SDBC0821 > Lima meia-cana > 200mm (C)
- 1 SDBA0808 > Lima quadrada > 200mm (C)
- 1 SDBD0808 > Lima redonda > 200mm (C)
- 1 JJAJ0813 > Raspador (245mm)
- 1 NBAA0315 > Escova metálica aço (290mm)

ARTIGO N.º GEB0904EPE Tabuleiro Vazio EPE 26,00€

## JOGO PARA REMOÇÃO PARA-BRISAS

7  
PÇS

Tabuleiro em EPE



ARTIGO N.º GEB0708 135,00€

### CONTEÚDO

- 1 JJAE1613 - Extrator estofos porta
- 1 JLBH0125 - Pega alimentadora fio
- 2 JLBH0208 - Pegas de aperto
- 1 JLBH0307 - Arame de corte com 22 mt
- 1 JJCD0101 - Ferramenta de remoção de Pára-brisa
- 1 JJED0119 - Ferramenta de liberação do Pára-brisa

ARTIGO N.º GEB0708EPE Tabuleiro Vazio EPE 26,00€

## JOGO DE MARTELOS, PUNÇÕES E ESCOPROS

9  
PÇS

Tabuleiro em EPE



ARTIGO N.º GEB0904 105,00€

### CONTEÚDO

- 1 HAAA0532 > Martelo de mecânico (500g)
- 1 HAAB1038 > Martelo sem ricochete (450g)
- 4 HBBA0315-0621 > Punção punho suave > 3x150, 4x180, 5x200, 6x210mm
- 1 HBBC0419 > Punção central punho suave > 5x185mm
- 2 HCBB1920 e 2522 > Escopro punho suave > 19x200 e 25x220mm

ARTIGO N.º GEB0904EPE Tabuleiro Vazio EPE 26,00€

## JOGO CHAVES DE CAIXA BITS E DIVERSAS (MIX) 1/2"

31  
PÇS

Tabuleiro em EPE



ARTIGO N.º GEB3109 168,00€

### CONTEÚDO

- 2 AEEA1011-1417 > Chaves de luneta aberta > 10x11, 12x14, 14x17 mm
- 9 BCWA1604-1617 > Chave caixa bit longo hexagonal 1/2" > 4, 5, 6, 7, 8, 10, 12, 14, 17 mm
- 9 BCXA1620-1660 > Chave caixa bit longo torx 1/2" > T20, T25, T27, T30, T40, T45, T50, T55, T60
- 9 GSN-09EB > Jogo chaves sextavadas extra longas > 1.5, 2, 2.5, 3, 4, 5, 6, 8, 10 mm
- 1 JJAH0901 > Chave com corrente para filtros óleo 160mm

ARTIGO N.º GEB3109EPE Tabuleiro Vazio EPE 26,00€



## Conjunto de ferramentas Tabuleiro Tipo C (Fibra de Carbono)

# C

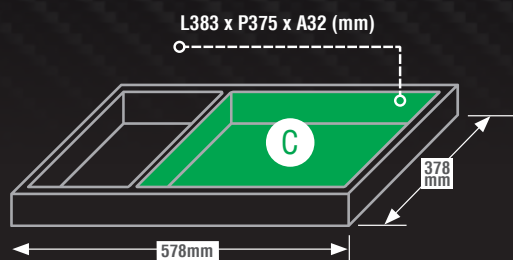

### JOGO CHAVES DE CAIXA 1/2"

39  
PÇS

Tabuleiro em  
EPE



ARTIGO N.º **GEC3901** 158,00€

#### CONTEÚDO

- 22 **BAEA1610-1632** > Chaves de caixa 1/2" 6 faces > 10, 11, 12, 13, 14, 15, 16, 17, 18, 19, 20, 21, 22, 23, 24, 25, 26, 27, 28, 29, 30, 32mm
- 10 **BAEE1610-1624** > Chaves de caixa longas 1/2" 6 faces > 10, 12, 13, 14, 16, 17, 19, 21, 22, 24mm
- 2 **BAAR1616 e 1621** > Chaves de velas 1/2" > 16mm e 21mm
- 1 **CTCK1630** > Cabo T correção 1/2" > 300mm (C)
- 1 **CAHA1678** > Cardan universal 1/2"
- 2 **CAAA1605 e 1610** > Extensão 1/2" > 125mm e 250mm (C)
- 1 **CJBG1627** > Roquete reversível 36 dentes 1/2"

ARTIGO N.º **GEC3901EPE** Tabuleiro Vazio EPE 32,00€

## Conjunto de ferramentas Tabuleiro Tipo D (Fibra de Carbono)

# D

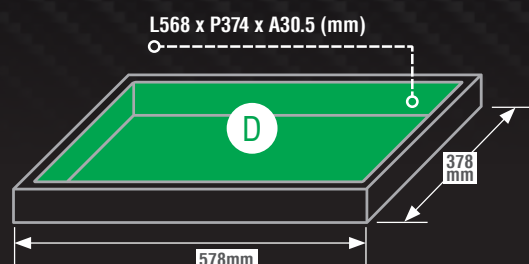

### JOGO MISTO ALICATES E CHAVES PARA PARAFUSOS

19  
PÇS

Tabuleiro em  
EPE



ARTIGO N.º **GED1912** 298,00€

#### CONTEÚDO

- 1 **AMMA3325** > Chave ajustável > 250mm
- 1 **DAAQ1A10** > Alicates de pressão > 250mm
- 1 **DBBA2210** > Alicates ajustáveis > 250mm
- 1 **DCBA1307** > Alicates de freios exterior pontas curvas 90° "Extra Power" > 175mm
- 1 **DCBB1307** > Alicates de freios exterior pontas direitas "Extra Power" > 175mm
- 1 **DCBC1307** > Alicates de freios interior pontas curvas 90° "Extra Power" > 175mm
- 1 **DCBD1307** > Alicates de freios interior pontas direitas "Extra Power" > 175mm
- 1 **DBBB2207** > Alicates universal > 175mm
- 1 **DEBC2207** > Alicates corte diagonal > 175mm
- 1 **DFBB2208** > Alicates de pontas > 200mm
- 1 **DFBA2208** > Alicates de pontas curvas > 200mm
- 3 **FBAB0108-0315** > Chave para parafusos anti-deslizante Phillips > PH1x80, PH2x100, PH3x150
- 1 **FBBB0203** > Chave para parafusos anti-deslizante Phillips > PH2x25
- 3 **FAAB0410-6E15** > Chave para parafusos anti-deslizante Fenda > 4x100, 5.5x100, 6.5x150
- 1 **FABB6E03** > Chave para parafusos anti-deslizante Fenda > 6.5x25

ARTIGO N.º **GED1912EPE** Tabuleiro Vazio EPE 44,00€



**JOGO CHAVES DE CAIXA 1/4"; 3/8" E 1/2"**

**126**  
**PÇS**

Tabuleiro em EPE



ARTIGO N.º **GEDC611** **331,00€**

**CONTEÚDO**

- 13 **BAEA0804-0814** > Chaves de caixa 1/4" 6 faces > 4, 4.5, 5, 5.5, 6, 7, 8, 9, 10, 11, 12, 13, 14mm
- 13 **BAEE0804-0814** > Chave de Caixa Longas 1/4" > 4, 4.5, 5, 5.5, 6, 7, 8, 9, 10, 11, 12, 13, 14mm
- 1 **CJBM0815** > Roquete Reversível 72 dentes 1/4"
- 1 **CTCK0811** > Chave em T deslizante 1/4"
- 3 **CAAA0802-0806** > Extensões de 1/4" > 50, 100, 150mm
- 1 **CAIA0815** > Punho 1/4"
- 5 **BAED0804-0808** > Chaves de Caixa Torx 1/4" > E4, E5, E6, E7, E8
- 13 **BAEA1208-1222** > Chaves de caixa 6PT 3/8" > 8,9,10,11,12,13,14,15,16,17,18,19,20,21,22mm
- 1 **CJBM1220** > Roquete reversível 72 dentes 3/8"
- 4 **BAED1210-1214** > Chaves de Caixa Torx 3/8" > E10, E11, E12, E14
- 1 **BAAR1216** > Chaves de Velas 3/8" > 16mm
- 1 **CFKA1210** > Cabo articulado 3/8" > 250mm
- 2 **CAAA1203-1206** > Extensões 3/8" > 75mm e 150mm
- 1 **CTCK1220** > Cabo T Corrediço 3/8"
- 18 **BAEA1610-1632** > Chaves de caixa 6PT 1/2" > 10,11,12,13,14,15,16,17,18,19,20,21,22,23,24,26,27,28,30,32mm
- 1 **CJBM1627** > Roquete reversível 72 dentes 1/2"
- 5 **BAED1616-1624** > Chaves de caixa Torx 1/2" > E16, E18, E20, E22, E24
- 1 **BAAR1621** > Chaves de Velas 1/2" > 21mm
- 1 **CTCK1630** > Cabo T Corrediço 1/2" > 300mm
- 2 **CAAA1605-1610** > Extensões de 1/2" > 125 e 250mm
- 3 **CAHA0840-1678** > Cardan universal 1/4", 3/8" e 1/2"
- 35 **GACW3504** > Jogo compacto de bits + roquete 1/4"
  - > Contém:
  - > **CHDV0809** > Roquete compacto bits 60 dentes 1/4"
  - > **FSKA0809** > Adaptador chaves de caixa 1/4"
  - > **FSBA0800-0803** > Bits Phillips 1/4" > PH0, PH1, PH2 x2pçs, PH3.
  - > **FSCA0800-0803** > Bits Pozi 1/4" > PZ0, PZ1, PZ2 x2pçs, PZ3
  - > **FSA0803-0808** > Bits Fenda 1/4" > 3, 4, 5.5, 6.5, 8mm
  - > **FSDA0802-0808** > Bits Hexagonais 1/4" > 2, 2.5, 3, 4, 5, 6, 8mm
  - > **FSEA0806-0809** > Bits Torx 1/4" > T6, T7, T8, T9
  - > **FSGA0810-0840** > Bits Torx Tamperproof > T10, T15, T20, T25, T27, T30, T40

ARTIGO N.º **GEDC611EPE** Tabuleiro Vazio EPE **44,00€**

**JOGO CHAVES DIVERSAS (MIX) 1/4"**

**114**  
**PÇS**

Tabuleiro em EPE



ARTIGO N.º **GEDB431** **345,00€**

**CONTEÚDO**

- 12 **BAEA0804-0813** > Chaves de caixa 1/4" 6PT > 4, 4.5, 5, 5.5, 6, 7, 8, 9, 10, 11, 12, 13mm
- 12 **BAEE0804-0813** > Chaves de caixa longas 1/4" 6PT > 4, 4.5, 5, 5.5, 6, 7, 8, 9, 10, 11, 12, 13mm
- 6 **BAED0804-0810** > Chaves de caixa Torx 1/4" > E4, E5, E6, E7, E8, E10
- 6 **BAEH0804-0810** > Chaves de caixa Torx longas 1/4" > E4, E5, E6, E7, E8, E10
- 7 **BCDA0803-0810** > Chaves de caixa bits Hexagonais 1/4" > 3, 4, 5, 6, 7, 8, 10mm
- 7 **BCNA0810-0840** > Chaves de caixa bits Pentágono 1/4" > T10, T15, T20, T25, T27, T30, T40
- 8 **BCFA0808-0840** > Chaves de caixa bits Torx 1/4" > T8, T10, T15, T20, T25, T27, T30, T40
- 8 **BCLA0808-0840** > Chaves de caixa bits Torx Tamperproof 1/4" > T8, T10, T15, T20, T25, T27, T30, T40
- 1 **CAEE0820** > Chaves de caixa magnética 1/4" > 8,9,10,11,12,13,14,15,16,17,18,19,20,21,22mm
- 3 **CAAA08020806** > Extensões 1/4" > 50, 100, 150mm
- 1 **CAHD0834** > Cardan universal 1/4"
- 1 **CJHM0814** > Roquete flexível reversível 1/4" 72 dentes
- 1 **CJBM0815** > Roquete com libertação rápida 1/4" 72 dentes
- 1 **CJTV0818** > Roquete com punho rotativo 1/4" 60 dentes
- 1 **CAUB0826** > Roquete mão 1/4" 52 dentes
- 9 **GAAL0917** > Jogo de chaves extra longas c/ ponta esférica sextavadas > 1.5, 2, 2.5, 3, 4, 5, 6, 8, 10mm
- 9 **GAAL0924** > Jogo de chaves extra longas Torx > T10, T15, T20, T25, T27, T30, T40, T45, T50
- 4 **FBAB0006-0315** > Chave parafusos Phillips > PH0x60, PH1x80, PH2x100, PH3x150
- 6 **FAAB0308-0818** > Chave parafusos Fenda > 3.0x75, 3.5x100, 4.0x100, 5.5x100, 6.5x150, 8.0x175
- 1 **JCBA0608** > Barra alavanca > 200mm
- 10 **GAAR1002** > Punho porta pontas roquete de elevado torque "19-em-1"
  - > Contém:
  - > Punho roquete
  - > Adaptador Hexagonal
  - > Lâmina intermutável 1/4" 75mm > PH1 x 5mm & PH2 x 6mm
  - > Lâmina intermutável 1/4" 75mm > PH3 x 6mm
  - > Lâmina intermutável 1/4" 75mm > PZ1 x PZ2
  - > Lâmina intermutável 1/4" 75mm > T15 x T20 & T25 x T30
  - > Lâmina intermutável 1/4" 75mm > 2.5mm x 3mm & 4mm x 5mm

ARTIGO N.º **GEDB431EPE** Tabuleiro Vazio EPE **44,00€**





# CARROS COMPOSIÇÕES SISTEMAS MODULARES E TABULEIROS DE FERRAMENTAS

## JOGO CHAVES CAIXA 3/8" E 1/2"

114  
PÇS

Tabuleiro em EPE



ARTIGO N.º GEDA429 343,00€

### CONTEÚDO

- 17 BAEA12061222 > Chaves de caixa 3/8" 6PT > 6 a 22mm
- 8 BAED1208-1220 > Chaves de caixa Torx 3/8" > E8, E10, E11, E12, E14, E16, E18, E20
- 1 CJBM1220 > Roquete reversível 3/8" 72 dentes
- 1 CAHD1246 > Cardan universal 3/8"
- 3 CAAA1203-1210 > Extensões 3/8" > 75, 150, 250mm
- 3 BAAR1216-1221 > Chave para velas 3/8" > 16, 18, 21mm
- 5 Ⓞ BCFA1215-1230 > Chaves de caixa bits Torx 3/8" > T15, T20, T25, T27, T30
- 5 ⊕ BCLA1215-1230 > Chaves de caixa bits Torx Tamperproof 3/8" > T15, T20, T25, T27, T30
- 7 ○ BCDA1203-1210 > Chaves de caixa bits Hexagonal 3/8" > 3, 4, 5, 6, 7, 8, 10mm
- 1 CAUB1229 > Roquete de mão 3/8" 52 dentes
- 1 CAGA1216 > Adaptador de 3 vias 3/8"
- 24 BAEA1608-1632 > Chaves de caixa 1/2" 6PT > 8, a 32mm
- 9 BAED1610-1624 > Chaves de caixa Torx 1/2" > E10, E11, E12, E14, E16, E18, E20, E22, E24
- 1 CJBM1627 > Roquete reversível 1/2" 72 dentes
- 2 CAAA1605 & 1610 > Extensões 1/2" > 125 e 250mm
- 1 CAHD1662 > Cardan universal 1/2"
- 1 CAGA1612 > Adaptador de 3 vias 1/2"
- 5 Ⓞ BCFA1640-1660 > Chaves de caixa bits Torx 1/2" > T40, T45, T50, T55, T60
- 5 ⊕ BCLA1640-1660 > Chaves de caixa bits Torx Tamperproof 1/2" > T40, T45, T50, T55, T60
- 3 ○ BCDA1612-1617 > Chaves de caixa bits Hexagonal 1/2"
- 1 CAUB1633 > Roquete de mão 1/2" 52 dentes

ARTIGO N.º GEDA429EPE Tabuleiro Vazio EPE 44,00€

## JOGO CHAVES BOCA/ LUNETA

30  
PÇS

Tabuleiro em EPE



ARTIGO N.º GED3025 345,00€

### CONTEÚDO

- 30 AAEB0606-3838 > Chaves de Boca/ Luneta > 6, 7, 8, 9, 10, 11, 12, 13, 14, 15, 16, 17, 18, 19, 20, 21, 22, 23, 24, 25, 26, 27, 28, 29, 30, 32, 33, 34, 36, 38mm

ARTIGO N.º GED3025EPE Tabuleiro Vazio EPE 44,00€

## JOGO CHAVES BOCA/ ROQUETE, TUBULARES, PLANAS, MEIA-LUA E ABERTAS

37  
PÇS

Tabuleiro em EPE



ARTIGO N.º GED3730 436,00€

### CONTEÚDO

- 8 AEEA0810-3032 > Chaves luneta abertas > 8x10, 11x13, 12x14, 16x18, 17x19, 19x22, 24x27, 30x32mm
- 7 AECC0607-1819 > Chaves tubulares giratórias duplas > 6x7, 8x9, 10x11, 12x13, 14x15, 16x17, 18x19mm
- 12 ABAF0808-1919 > Chaves mistas boca/ roquete reversíveis > 8, 9, 10, 11, 12, 13, 14, 15, 16, 17, 18, 19mm
- 7 AABM0607-1819 > Chaves luneta planas > 6x7, 8x9, 10x11, 12x13, 14x15, 16x17, 18x19mm
- 3 AAAC1012-1417 > Chaves luneta meia-lua > 10x12, 11x13, 14x17mm

ARTIGO N.º GED3730EPE Tabuleiro Vazio EPE 44,00€

## JOGO MARTELOS, PUNÇÕES/ CINZÉIS, ALICATES E LIMAS

23  
PÇS

Tabuleiro em EPE



ARTIGO N.º GED2332 342,00€

### CONTEÚDO

- 1 DBBB2207 > Alicata universal > 175mm
- 1 DFBB2208 > Alicata de pontas > 200mm
- 1 DFBA2208 > Alicata de pontas curvas > 200mm
- 1 DEBC2207 > Alicata de corte diagonal serviço pesado > 175mm
- 1 DDAG1210 > Alicata com rápido ajuste > 250mm
- 1 DMAQ2210 > Alicata de pressão c/ libertação rápida > 250mm
- 2 HCBB1920 & 2522 > Escropos > 19x200 & 25x220mm
- 4 HBBA0315-0621 > Punções > 3x150, 4x180, 5x200, 6x210mm
- 3 HBBB0219-0419 > Punções > 2x185, 3x185, 4x185mm
- 1 HABA0532 > Martelo de mecânico com cabo em fibra > 500g
- 1 HABE2226 > Marreta com cabo em fibra > 1Kg
- 1 IAAC1905M > Fita métrica > 5M
- 1 SCAD1817 > X-Acto
- 1 SDBB0821 > Lima chata > 200mm
- 1 SDBC0821 > Lima meia cana > 200mm
- 7 SDBD0808 > Lima redonda > 200mm
- 3 SDBE0815 > Lima triangular > 200mm

ARTIGO N.º GED2332EPE Tabuleiro Vazio EPE 44,00€





## JOGO DE CHAVES DIVERSAS (MIX)

19  
PÇS

Tabuleiro em EPE



ARTIGO N.º GED1916 189,00€

### CONTEÚDO

- 3 FAAB5E10-0818 > Chaves de Fenda > 5.5x100, 6.5x100, 8.0x175
- 1 FABB6E03 > Chaves de Fenda > 6.5x25
- 1 FAIB0305 > Chaves de Fenda > 3.0x50
- 3 FBAB0108-0315 > Chaves de parafusos Phillips > PH1x80, PH2x100, PH3x150
- 1 FBFB0203 > Chaves de parafusos Phillips > PH2x25
- 2 FGAB0813 & 1013 > Chaves de caixa Punho > PH2x25
- 1 DHAA1208 > Alicates > 200mm
- 1 DFAB2206B > Alicates de Pontas > 160mm
- 1 AMAC2925 > Chaves ajustável > 250mm
- 1 HAAC1635 > Martelo Bola > 450g
- 1 JDAC2012 > Espátula raspagem > 20x50x1.2 mm
- 1 JDBU0210 > Medidor de folga da vela de ignição
- 1 ICAA0020 > Medidor de folga métrico
- 1 JJAD0512 > Punho magnético

ARTIGO N.º GED1916EPE Tabuleiro Vazio EPE 44,00€

## JOGO DE CHAVES DIVERSAS (MIX)

16  
PÇS

Tabuleiro em EPE



ARTIGO N.º GED1650 262,00€

### CONTEÚDO

- 1 HAAC1635 > Martelo Bola > 450g
- 1 HAAF3530 > Martelo Anti-recuo > (Ø35mm)
- 1 JCBA1118 > Barra Desmonta > 450mm
- 1 JEAL160A > Manómetro de Pressão 3 Funções
- 1 KAGA0204 > Soprador de Ar > 100mm
- 2 KALCO81E > Ponteira > 1/4"
- 1 FIAA1615 > Desandador Impacto > 1/2" (L=145mm)
- 2 FSAC1008 & 1010 > Bits Fenda > 1.2x8 & 1.6x10 mm (L=36mm)
- 2 FSBC1002 & 1003 > Bits Phillips > PH2 & PH3 (L=36mm)
- 1 FTAB1610 > Porta Pontas > 1/2" x 5/16" (A) (L=38mm)
- 2 HCAB1014 & 1516 > Escrovo > 10x140 & 15x160 mm
- 1 HBAC0310 > Punção Central > 3x100 mm

ARTIGO N.º GED1650EPE Tabuleiro Vazio EPE 44,00€

## JOGO DE CHAVES DIVERSAS (MIX)

14  
PÇS

Tabuleiro em EPE



ARTIGO N.º GED1436 231,00€

### CONTEÚDO

- 1 DMAQ2210 > Alicates de Pressão Libertação Rápida > 250mm
- 1 DDBA2210 > Alicates de Pressão > 250mm
- 1 DBBB2206 > Alicates Universal > 160mm
- 1 DFBB2206 > Alicates de Pontas > 160mm
- 1 DECD2205 > Alicates Eletrónica Corte > 125mm
- 1 FBFB0203 > Chaves de Parafusos Phillips > PH2x25
- 2 FBGB0210 & 0315 > Chaves de Parafusos Phillips > PH2x100 & PH3x150
- 1 FAGB5E10 > Chaves de Parafusos Fenda > 5.5x100
- 1 FAAB0308 > Chaves de Parafusos Fenda > 3x75
- 1 JDAC2012 > Espátula de raspagem > 20x50x1.2 mm
- 1 JJAE0812 > Removedor de Estofados de Portas
- 1 SCAC1817 > X-Acto
- 1 JJAF2414 > Bandejas Magnéticas > 240(L)x140(P)x42(A) mm

ARTIGO N.º GED1436EPE Tabuleiro Vazio EPE 44,00€



**OS SEUS  
MELHORES  
PARCEIROS  
DE TRABALHO**

PARA MAIS INFORMAÇÕES CONTACTE-NOS:  
**(+351) 229 605 437**





# CARROS COMPOSIÇÕES SISTEMAS MODULARES E TABULEIROS DE FERRAMENTAS

## JOGO CHAVES DE BOCA/LUNETA, BOCAS E LUNETA

37  
PÇS

Tabuleiro em EPE



ARTIGO N.º GED3701 240,00€

### CONTEÚDO

- 17 **AABW0606-2222** > Chaves Boca / Luneta > 15° Offset 6, 7, 8, 9, 10, 11, 12, 13, 14, 15, 16, 17, 18, 19, 20, 21, 22mm
- 10 **AAEJ0607-3032** > Chaves de Bocas > 6x7, 8x9, 10x11, 12x13, 14x15, 16x17, 18x19, 20x22, 24x27, 30x32mm
- 8 **AAEI0607-2022** > Chave Luneta > 6x7, 8x9, 10x11, 12x13, 14x15, 16x17, 18x19, 20x22mm
- 1 **JDBW1316** > Chave para Injetores > BI-HEX (BMW, Mercedes, Audi, Opel, Fiat) 13mm
- 1 **AEEA1011** > Chave Luneta Aberta > 10x11mm

ARTIGO N.º GED3701EPE Tabuleiro Vazio EPE 44,00€

## JOGO CHAVES PARA PARAFUSOS FENDA, PHILLIPS, TORX E SEXTAVADA

31  
PÇS

Tabuleiro em EPE

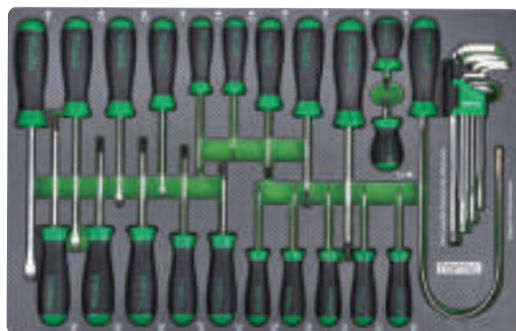

ARTIGO N.º GED3102 155,00€

### CONTEÚDO

- 3 **FBAB0108-0315** > Chaves para Parafusos Phillips > PH1x80, PH2x100, PH3x150
- 1 **FBBB0203** > Chaves para Parafusos Phillips > PH2x25
- 4 **FAAB0410-0818** > Chaves para Parafusos Fenda > 4.0x10, 5.5x100, 6.5x150, 8.0x175
- 2 **FNAB2E08 e 3E10** > Chaves para Parafusos Fenda > 2.5x75 e 1.5x100
- 1 **FABB5E03** > Chaves para Parafusos Fenda > 5.5x25
- 10 **FFAB0608-3013** > Chaves para Parafusos Torx > T6, T7, T8, T9, T10, T15, T20, T25, T27, T30
- 9 **GAAL0917** > Jogo de Chaves Sextavadas Extra Longas > 1.5, 2, 2.5, 3, 4, 5, 6, 8, 10mm
- 1 **JJAD0518** > Punho Flexível Magnético

ARTIGO N.º GED3102EPE Tabuleiro Vazio EPE 44,00€

## JOGO CHAVES DE CAIXA 1/4" E 3/8"

128  
PÇS

Tabuleiro em EPE



ARTIGO N.º GEDC803 320,00€

### CONTEÚDO

- 13 **BAEA0804-0814** > Chaves de Caixa 1/4" > 4, 5.5, 5, 5.5, 6, 8, 9, 10, 11, 12, 13, 14mm
- 9 **GAAL0924** > Jogo de Chaves Torx Extra Longas > T10, T15, T20, T25, T27, T30, T40, T45, T50
- 1 **SJRM0815** > Roquete 72 Dentes 1/4"
- 1 **CTCK0811** > Cabo (T) Corrediço 1/4"
- 3 **CAAA0802-0806** > Extensões de 1/4" > 50, 100, 150mm
- 1 **CAHA0840** > Cardan 1/4"
- 1 **CAIP0816** > Punho 1/4"
- 3 **BCAB08P1-08P3** > BITS de Impacto 1/4" > Phillips PH1, PH2, PH3
- 3 **BCCB0803-0808** > Chaves de Caixa BIT de Impacto 1/4" > Fenda 3, 6.5, 8mm
- 6 **BCDB0803-0808** > Chaves de Caixa BIT de Impacto 1/4" > Sextavada 3, 4, 5, 6, 7, 8mm
- 7 **BCNA0810-0840** > Chaves de Caixa BIT Pentágono 1/4" > T10, T15, T20, T25, T27, T30, T40
- 11 **BCFB0806-0840** > Chaves de Caixa BIT Impacto Torx 1/4" > T6, T7, T8, T9, T10, T15, T20, T25, T27, T30, T40
- 17 **BAEA1206-1222** > Chaves de Caixa 6PT 3/8" > 6, 7, 8, 9, 10, 11, 12, 13, 14, 15, 16, 17, 18, 19, 20, 21, 22mm
- 5 **BAED0804-0808** > Chaves de Caixa Torx 1/4" > E4, E5, E6, E7, E8
- 4 **BAED1210-1214** > Chaves de Caixa Torx 3/8" > E10, E11, E12, E14
- 5 **BAED16-1624** > Chaves de Caixa Torx 1/2" > E16, E18, E20, E22, E24
- 1 **CJHM1228** > Roquete Reversível e Articulado 3/8" 72 Dentes
- 1 **CJRM1220** > Roquete Reversível 3/8" 72 Dentes
- 3 **CAAA1203-1210** > Extensões 3/8" 75, 150, 250mm
- 1 **CAHA1254** > Cardan 3/8"
- 1 **CAEA0812** > Adaptador 1/4" x 3/8"
- 1 **CAEA1216** > Adaptador 3/8" x 1/2"
- 1 **CAGA1612** > Adaptador 1/2" x 3/8"
- 2 **BAAR1216 e 1221** > Chaves Velas 3/8" > 16, 21mm
- 5 **BCDA1204-1208** > Chaves de Caixa BIT Hexagonais 3/8" > 4, 5, 6, 7, 8mm
- 5 **BCFA1230-1255** > Chaves de Caixa BIT Torx 3/8" > T30, T40, T45, T50, T55
- 9 **BCLA0808-0840** > Chaves de Caixa BIT Torx 1/4" Tamperproof > T8, T9, T10, T15, T20, T25, T27, T30, T40
- 4 **BCHA1205-1210** > Chaves de Caixa BIT XZN 3/8" > M5, M6, M8, M10
- 4 **AEEE0608-2024** > Chaves de Luneta Torx > E6xE8, E10xE12, E14xE18, E20xE24

ARTIGO N.º GEDC803EPE Tabuleiro Vazio EPE 44,00€



## JOGO CHAVES DE CAIXA 1/2"

65  
PÇS

Tabuleiro em  
EPE



## JOGO MARTELOS, PUNÇÕES, CINZÉIS E ALICATES

21  
PÇS

Tabuleiro em  
EPE



ARTIGO N.º	GED6504	336,00€
<b>CONTEÚDO</b>		
21	<b>BAEA1610-1634</b> > Chaves de Caixa 1/2" 6 PT > 10, 11, 12, 13, 14, 15, 16, 17, 18, 19, 20, 21, 22, 23, 24, 26, 27, 28, 30, 32, 34mm	
2	<b>KABC1617 &amp; 1619</b> > Chaves de Impacto Longas, Manga Nylon > 17 e 19mm	
1	<b>CJRM1626</b> > Roquete 1/2" 72 Dentes	
1	<b>CTCK1630</b> > Cabo (T) Corrediço 1/2"	
2	<b>CAAA1605 &amp; 1610</b> > Extensão 1/2" > 125 e 250mm	
3	<b>CAAF1602-1678</b> > Extensão 1/2" > 50, 125, 250mm	
1	<b>CAHA1678</b> > Cardan Universal 1/2"	
5	<b>BCPA1605-1610</b> > Chaves de Caixa com Ponta Esférica 1/2" > 5, 6, 7, 8, 10mm (100mm)	
1	<b>BCEA1608</b> > Chaves de Caixa Bits Hexagonal Longa 1/2" > 8mm (100mm)	
2	<b>BCIA1606 &amp; 1610</b> > Chaves de Caixa Bits Hexagonal Extra Longo 1/2" > 6 & 10mm (140mm)	
1	<b>BCTA1605</b> > Chaves de Caixa Bits Hexagonal Extra Longo 1/2" > 5mm (180mm)	
5	<b>BCFA1640-1660</b> > Chaves de Caixa Bits Torx 1/2" > T40, T45, T50, T55, T60, (55mm)	
1	<b>BCGA1645</b> > Chaves de Caixa Bits Longa Torx 1/2" > T45, T50, T55, T60, (120mm)	
5	<b>BCHA1608-1616</b> > Chaves de Caixa Bits XZN 1/2" > M8, M10, M12, M14, M16 (55mm)	
1	<b>JDBC1616</b> > Chaves 1/2" XZN > M16H (60mm) > Aplicação: Audi A4-A6, VW Passat, Porsche Boxster, etc	
1	<b>BCJA1608</b> > Chaves de Caixa Bits XZN 1/2" > M8 (100mm)	
1	<b>BCJD1614</b> > Chaves de Caixa Bits XZN 1/2" > M14 (100mm)	
2	<b>BCMD1610 &amp; 1612</b> > Chaves de Caixa Bits XZN 1/2" > M10, & M12 (140mm)	
1	<b>BCRA1609</b> > Chaves de Caixa Canelado 1/2" > M9 (100mm)	
1	<b>BCYA1610</b> > Chaves de Caixa Canelado 1/2" > M10S (140mm)	
6	<b>BCDA1608-1619</b> > Chaves de Caixa Bits Hexagonal 1/2" > 8, 10, 12, 14, 17, 19 (55mm)	
1	<b>KADB1618L</b> > Chaves de Caixa Bits Especial VAG XZN 1/2" > M18	
ARTIGO N.º	GED6504EPE Tabuleiro Vazio EPE	44,00€

ARTIGO N.º	GED2105	295,00€
<b>CONTEÚDO</b>		
1	<b>DBBB2207</b> > Alicate Universal > 175mm	
1	<b>DFBB2208</b> > Alicate de Pontas	
1	<b>DEBB2206</b> > Alicate de Corte Diagonal > 1500mm	
1	<b>DBBA2210</b> > Alicate Ajustável > 200mm	
1	<b>DAAQ2B10</b> > Alicate Ajustável > 250mm	
1	<b>DICA1306</b> > Alicate de Descarnar Automático	
2	<b>HCBB1518 e 1920</b> > Escopro Punho Suave > 15x180 e 19x200mm	
1	<b>HCBC0718</b> > Escopro Octagonal Punho Suave > 7x180mm	
6	<b>HBBA0214-0822</b> > Saca-Troços Punho Suave > 2x140, 3x150, 4x180, 5x200, 6x210, 8x220mm	
1	<b>HBBC0419</b> > Punção de Centrar Punho Suave > 4x185mm	
1	<b>HABA0532</b> > Martelo Mecânico Cabo Fibra > 500g	
1	<b>HAAB1038</b> > Martelo sem Ricochete	
1	<b>JJAJ0813</b> > Raspador 125mm	
1	<b>NBBA0212</b> > Escova Aço Fina (Limpeza de Travões)	
1	<b>JJAP1219</b> > Cunha Nylon para Remoção de Plásticos > 30x190mm	
ARTIGO N.º	GED2105EPE Tabuleiro Vazio EPE	44,00€

## JOGO CHAVES DE BOCA, ALICATES E CHAVES MACHO

34  
PÇS

Tabuleiro em  
EPE



ARTIGO N.º	GED3421	255,00€
<b>CONTEÚDO</b>		
11	<b>AAEJ0607-3032</b> > Chaves de bocas > 6x7, 8x9, 10x11, 12x13, 14x15, 16x17, 18x19, 20x22, 21x23, 24x27, 30x32mm	
1	<b>AMAC2925</b> > Chave Ajustável > 250mm	
1	<b>DAAQ1A10</b> > Alicates Pressão > 250mm	
4	<b>DBBB2207; DEBC2207; DFBB2208</b> > Alicates Universal > 175mm; Corte Diagonal > 175mm; Pontas > 200mm	
18	<b>GAAL0914; GAAL0916</b> > Jogo de Chaves Torx Longas (T10-T50); Jogo de Chaves Sextavadas Longas /Pontas Esféricas > 1.5, 2, 2.5, 3, 4, 5, 6, 8, 10mm	
ARTIGO N.º	GED3421EPE Tabuleiro Vazio EPE	44,00€





# CARROS COMPOSIÇÕES SISTEMAS MODULARES E TABULEIROS DE FERRAMENTAS

## JOGO CHAVES DE CAIXA 3/4"

31  
PÇS

Tabuleiro em  
EPE



ARTIGO N.º GED3108 415,00€

### CONTEÚDO

- 12 BAEA2419-2450 > Chaves Caixa 6PT 3/4" > 19, 21, 22, 24, 27, 30, 32, 36, 38, 41, 46, 50mm
- 14 BBEB2428-2464 > Chaves Caixa 12PT 3/4" SAE > 7/8", 15/16", 1", 1-1/16", 1-1/8", 1-3/16", 1-1/4", 1-5/16", 1-3/8", 1-7/16", 1-5/8", 1-3/4", 1-7/8", 2"
- 2 CAAO2404 & 2408 > Extensão 3/4" > 100mm / 200mm
- 1 CAHA24A0 > Cardan 3/4" União Universal
- 1 CTCA2446 > Cabo T Corrediço 18" (L) 460mm
- 1 CHNC2420 > Roquete Reversível (Libertação Rápida) 3/4" Dr. 24 Dentes > 500mm

ARTIGO N.º GED3108EPE Tabuleiro Vazio EPE 44,00€

## JOGO CHAVES SEXTAVADAS/PONTAS EM L E CHAVES PARAFUSOS HEXAGONAIS 6 FACES

20  
PÇS

Tabuleiro em  
EPE



ARTIGO N.º GED2007 210,00€

### CONTEÚDO

- 10 FGAB0413-1313 > Chaves parafusos Caixa de 6PT > 4-13mm
- 10 AGCD0214-1227 > Chaves de Punho Sextavadas e ponta esférica em L - 2-12mm

ARTIGO N.º GED2007EPE Tabuleiro Vazio EPE 44,00€

## JOGO DE CHAVES SORTIDAS

12  
PÇS

Tabuleiro em  
EPE



ARTIGO N.º GED1209 326,00€

### CONTEÚDO

- 1 SAAA3051 > Serra Heavy Duty
- 1 SBAE0808 > Tesoura Padrão Reto > 200mm
- 1 ICAA0020 > Apalpa Folgas Métrico (20 Lâminas)
- 1 IABA0300 > Régua de Escala de > 30 cm
- 1 IAAC1905M > Fita Métrica Heavy Duty 5M
- 1 IACA0150 > Paquímetro Universal
- 1 JJAT0515 > Gambiarra Ultra Fina LED
- 1 SCAC1817 > X-Ato Carregamento automático
- 1 SDBB0821 > Lima chata > 200mm
- 1 SDBE0815 > Lima triangular > 200mm
- 1 SDBC0821 > Lima meia cana > 200mm
- 1 SDBD0808 > Lima redonda > 200mm

ARTIGO N.º GED6504EPE Tabuleiro Vazio EPE 44,00€

## JOGO DE CHAVES LUNETA E BOCA/LUNETA

28  
PÇS

Tabuleiro em  
EPE

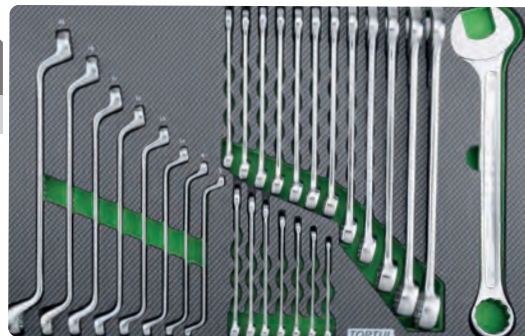

ARTIGO N.º GED2818 239,00€

### CONTEÚDO

- 20 AAEW0606-3232 > Chave Boca / Luneta Super-Torque 15° > 6, 7, 8, 9, 10, 11, 12, 13, 14, 15, 16, 17, 18, 19, 22, 24, 27, 29, 30, 32mm
- 8 AAEI0607-2022 > Chave Luneta 75° > 6x7, 8x9, 10x11, 12x13, 14x15, 16x17, 18x19, 20x22mm

ARTIGO N.º GED2818EPE Tabuleiro Vazio EPE 44,00€



## JOGO DE CHAVES DE CAIXA 1/4" E 1/2"

111  
PÇS

Tabuleiro em  
EPE



ARTIGO N.º GEDB117 320,00€

### CONTEÚDO

- 18 **BAEA1608-1632** > Chaves de caixa 1/2" 6 faces > 8, 10, 11, 12, 13, 14, 15, 16, 17, 18, 19, 21, 22, 23, 24, 27, 30, 32mm
- 2 **CAAA1605 e 1610** > Extensão 1/2" - 125mm e 250mm (C)
- 1 **CTCK1630** > Cabo T corrediço 1/2"
- 1 **CAHA1678** > Cardan universal 1/2"
- 1 **CJBM1627** > Roquete reversível 72 dentes 1/2"
- 13 **BAEA0804-0814** > Chave de Caixa 1/4" > 4, 4.5, 5, 5.5, 6, 7, 8, 9, 10, 11, 12, 13, 14mm
- 13 **BAEE0804-0814** > Chave de Caixa Longas 1/4" > 4, 4.5, 5, 5.5, 6, 7, 8, 9, 10, 11, 12, 13, 14mm
- 7 ○ **BCDA082E-0808** > Chave de Caixa Bit 1/4" > 2.5, 3, 4, 5, 6, 7, 8mm
- 6 ● **BCCA0803-0808** > Chave de Caixa Bit Fenda 1/4" > 3, 4, 4.5, 5.5, 6.5, 8mm
- 5 ⊕ **BCAA08P0-08P4** > Chave de Caixa Bit Phillips 1/4" > PH0, PH1, PH2, PH3, PH4
- 4 ⊕ **BCBA08P0-08P3** > Chave de Caixa Bit Pozi 1/4" > PZ0, PZ1, PZ2, PZ3
- 8 ⊕ **BCFA0808-0840** > Chave de Caixa Bit Torx 1/4" > T8, T10, T15, T20, T25, T27, T30, T40
- 1 **CJBM0815** > Roquete Reversível 1/4"
- 3 **CAAA0802-0806** > Extensões 1/4" > 50, 100, 150mm
- 1 **CTCK0811** > Cabo (T) Corrediço 1/4"
- 1 **CAHA0840** > Cardan 1/4"
- 1 **CAIA0815** > Punho 1/4"
- 1 **BAAR1621** > Chave de Velas 21mm > 1/2"
- 2 ⊕ **BCAA16P2 e 16P3** > Chaves de caixa bits Phillips 1/2" > PH2 e PH3
- 7 ○ **BCDA1604-1612** > Jogo chaves de caixa bits hexagonais > 1/2" 4, 5, 6, 7, 8, 10, 12mm
- 6 ○ **BCHA1606-1616** > Chaves de caixa bits 1/2" > M6, M8, M10, M12, M14, M16
- 9 ⊕ **BCFA1620-1660** > Jogo chaves de caixa bits Torx 1/2" > T20, T25, T27, T30, T40, T45, T50, T55, T60

ARTIGO N.º GEDB117EPE Tabuleiro Vazio EPE 44,00€

## JOGO CHAVES DIVERSAS (MIX)

22  
PÇS

Tabuleiro em  
EPE



ARTIGO N.º GED2224 175,00€

### CONTEÚDO

- 3 ⊕ **FBAB0108-0315** > Chave para parafusos anti-deslizante Phillips > PH1x80, PH2x100, PH3x150
- 1 ⊕ **FBBB0203** > Chave para parafusos Phillips lâmina curta > PH2x25
- 3 ● **FAAB0410-6E15** > Chave para parafusos Fenda anti-deslizante > 4x100, 5.5x100, 6.5x150
- 1 ● **FABB6E03** > Chave para parafusos Fenda lâmina curta > 6.5x25
- 8 **AGCA0215-1028** > Esférico e Bits hexagonais ○ + ⊕ > 2x147, 2.5x147, 3x147, 4x147, 5x212, 6x212, 8x281, 10x281mm
- 3 **KABE1617-1621** > Chave de Impacto Longas 1/2" > 17, 19, 21mm
- 1 **IAAC1903M** > Fita Metrica ABS Alto Impacto 3m
- 1 **SCAD1817** > X-Ato
- 1 **ICAA0020** > Apalpa Folgas 20 Laminas "Métrico"

ARTIGO N.º GED2224EPE Tabuleiro Vazio EPE 44,00€

## JOGO FERRAMENTAS DIVERSAS (MIX)

13  
PÇS

Tabuleiro em  
EPE



ARTIGO N.º GED1322 199,00€

### CONTEÚDO

- 6 **GAAV0601** > 2x8x115, 3x8x125, 4x9.5x150, 5x9.5x165, 6x12.7x180, 8x12.7x180mm
- 1 **SAAA3013** > Serra
- 4 **DCAA1207; DCAB1207; DCAC1207; DCAD1207** > Alicates de Freios Interiores e Exteriores - 175mm
- 2 **HAAA0532; HAAB1038** > Martelo de Mecânico (500g); Martelo sem Ricochete

ARTIGO N.º GED1322EPE Tabuleiro Vazio EPE 44,00€



# CARROS COMPOSIÇÕES SISTEMAS MODULARES E TABULEIROS DE FERRAMENTAS

## JOGO DE CHAVES MISTAS E DE CHAVES LUNETA

28  
PÇS

Tabuleiro em EPE

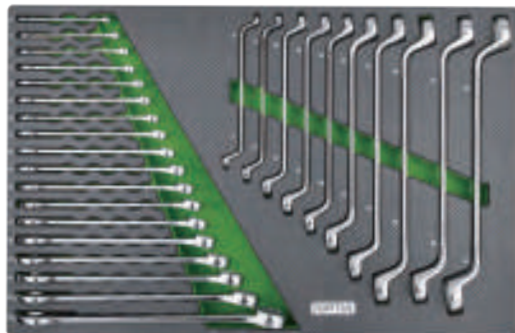

ARTIGO N.º GED2813 219,00€

### CONTEÚDO

- 18 **AAEX0606-2727** > Jogo de chaves mistas 15° de elevada performance > 6, 7, 8, 9, 10, 11, 12, 13, 14, 15, 16, 17, 18, 19, 21, 22, 24, 27mm
- 10 **AAEI0607-2427** > Chaves luneta 75° > 6x7, 8x9, 10x11, 12x13, 14x15, 16x17, 18x19, 20x22, - 21x23, 24x27mm

ARTIGO N.º GED2813EPE Tabuleiro Vazio EPE 44,00€

## JOGO DE CHAVES DE IMPACTO 1/2"

46  
PÇS

Tabuleiro em EPE

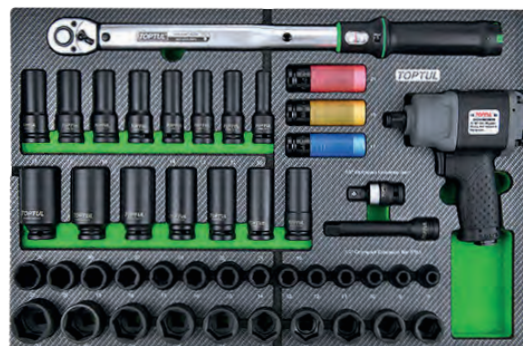

ARTIGO N.º GED4645 730,00€

### CONTEÚDO

- 1 **ANAM1620** > Chaves Dinamétrica (Windows Display) 40 > 200Nm
- 1 **KAAC1645** > Máquina de Impacto 1/2" > Max torque 610Nm
- 3 **KABC1617-1621** > Chaves de Impacto Longas com Manga em Nylon > 17,19,21mm
- 24 **KABA1608-1632** > Chaves de Impacto 1/2" 6PT > 8,9,10,11,12,13,14, 15,16,17,18,19,20,21,22,23,24,25,26,27,28,29,30,32mm
- 15 **KABE1610-1632** > Chaves de Impacto Longas 1/2" 6PT > 10,12,13,1 4,15,16,17,18,19,21,22,24,27,30,32mm
- 1 **KACE1605** > Extensões Impacto 1/2" > 125mm
- 1 **KACU1606** > Cardan Impacto 1/2"

ARTIGO N.º GED4645EPE Tabuleiro Vazio EPE 44,00€

## JOGO CHAVES IMPACTO 3/8" E 1/2"

75  
PÇS

Tabuleiro em EPE



ARTIGO N.º GED7528 395,00€

### CONTEÚDO

- 10 **KABA1208-1219** > Chaves de caixa impacto 3/8" 6PT > 8, 10,11,12,13,14,15,16,17,19mm
- 9 **KABE1208-1219** > Chaves de caixa impacto longas 3/8" 6PT > 8, 10,11,12,13,14,15,16,17,19mm
- 1 **KACE1203** > Extensão 3/8" > 75mm
- 1 **KACN120B** > Cardan universal de impacto 3/8"
- 1 **KACA1208** > Adaptador de impacto
- 1 **KACA1216** > Adaptador de impacto
- 1 **KADC1208** > Adaptador de impacto bits
- 23 **KABA1608-1632** > Chaves de caixa impacto 1/2" 6PT > 8, 10,11,12,13,14,15,16,17,18, 19, 20, 21, 22, 23, 24, 25, 26, 27, 28, 29, 30, 32mm
- 22 **KABE1610-1632** > Chaves de caixa impacto longas 1/2" 6PT > 10 a 32mm
- 3 **KACE1603-1610** > Cardan universal de impacto 1/2"
- 1 **KACN160B** > Adaptador de impacto 1/2"
- 1 **KACA1612** > Adaptador de impacto
- 1 **KACA1624** > Adaptador de impacto

ARTIGO N.º GED7528EPE Tabuleiro Vazio EPE 44,00€

## JOGO CHAVES IMPACTO 3/4"

34  
PÇS

Tabuleiro em EPE



ARTIGO N.º GED3426 555,00€

### CONTEÚDO

- 16 **KABA2417-2446** > Chaves de caixa impacto 3/4" 6PT > 17,19, 21, 22, 23, 24, 27, 28, 30, 32, 33, 34, 36, 38, 41, 46mm
- 14 **KABE2419-2446** > Chaves de caixa impacto longas 3/4" 6PT > 19, 21, 22, 23, 24, 27, 30, 32, 33, 34, 36, 38, 41, 46mm
- 1 **KACA2416** > Adaptador de impacto
- 1 **KACA2432** > Adaptador de impacto
- 1 **KACE2407** > Extensão 3/4" > 175mm
- 1 **KACN140P** > Cardan universal de impacto 3/4"

ARTIGO N.º GED3426EPE Tabuleiro Vazio EPE 44,00€







# TABULEIRO DE PLÁSTICO

## SISTEMA DE TABULEIRO MODULAR

Todos os jogos de ferramentas em tabuleiro plástico são concebidos em 3 tamanhos intermutáveis, com as medidas de 1/4 (A), 1/3 (B) e 1/2 (C) das dimensões de cada gaveta. Esta relação de proporcionalidade ou de tamanho permite ao utilizador a personalização de cada carro.

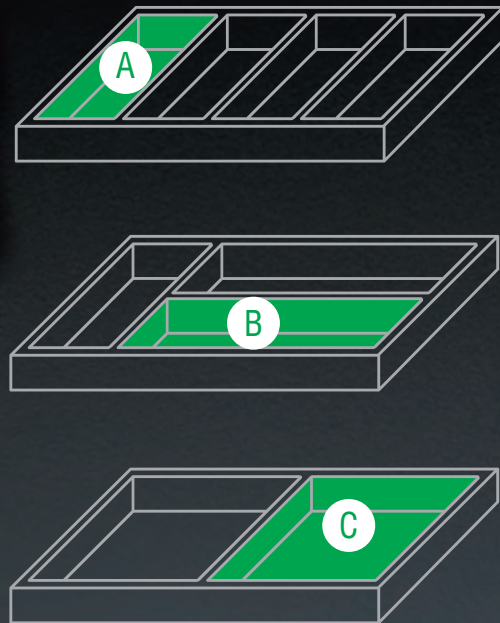



# TABULEIRO DE PLÁSTICO



## Conjunto de ferramentas Bandeja tipo A (Plástico)

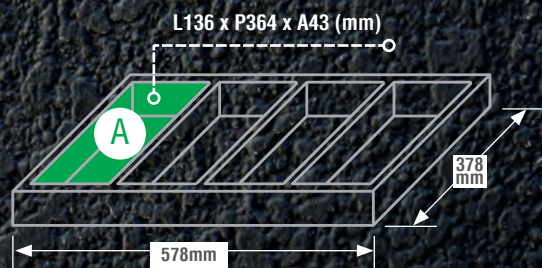

CARROS COMPOSIÇÕES SISTEMAS MODULARES E TABULEIROS DE FERRAMENTAS

### JOGO CHAVES LUNETA 75°

8  
PÇS

Acabamento Cromado Acetinado



- Tabuleiro de Plástico

ARTIGO N.º GAAT0802 59,00€

CONTEÚDO 10 (JOGO)

8 **AAEI0607-2022** > Chave de Luneta 75°  
> 6x7,8x9,10x11,12x13,14x15,16x17,18x19,20x22mm

### JOGO CHAVES DE CAIXA LUNETA 75°

4  
PÇS

Acabamento Cromado Acetinado

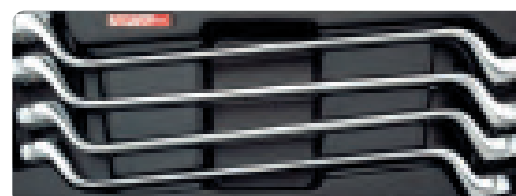

- Tabuleiro de Plástico

ARTIGO N.º GAAT0402 62,00€

CONTEÚDO 10 (JOGO)

4 **AAEI2123-2732** > Chaves Luneta 75°  
> 21x23,24x26,25x28,27x32mm

### JOGO CHAVES DE BOCAS

10  
PÇS

Acabamento Cromado Acetinado



- Tabuleiro de Plástico

ARTIGO N.º GAAT1003 57,00€

CONTEÚDO 10 (JOGO)

10 **AAEJ0607-2427** > Chaves de bocas > 6x7,8x9,10x11,12x13,14x15,16x17,18x19,20x22,21x23,24x27mm

### JOGO CHAVES DE BOCAS

4  
PÇS

Acabamento Cromado Acetinado



- Tabuleiro de Plástico

ARTIGO N.º GAAT0406 49,00€

CONTEÚDO 10 (JOGO)

4 **AAEJ2123-2732** > Chaves de bocas > 21x23,24x26,25x28,27x32mm



## JOGO DE CHAVES DIVERSAS TORX

10  
PÇS

Acabamento Cromado Acetinado



- Tabuleiro de Plástico

ARTIGO N.º	GAAT2302	65,00€
------------	----------	--------

CONTEÚDO	10 (JOGO)
----------	-----------

4 BAED0804-0808 > Chaves de caixa Torx 1/4" > E4, E5, E6, E8

6 BAED1610-1620 > Chaves de caixa Torx 1/2" > E10, E12, E14, E16, E18, E20

4 AAEE0608-2024 > Chaves Torx > E6xE8, E10xE12, E14xE18, E20xE24

9 GAAL0913 > Chaves (L) Torx > T10,T15,T20,T25,T27,T30,T40,T45,T50

## JOGO DE CHAVES LUNETA ABERTA

5  
PÇS

Acabamento Cromado Acetinado



- Tabuleiro de Plástico

ARTIGO N.º	GAAT0502	41,00€
------------	----------	--------

CONTEÚDO	10 (JOGO)
----------	-----------

5 AEEA0809-1922 > Chaves luneta aberta > 8x9; 10x11; 12x13; 14x17; 19x22mm

## JOGO CHAVES DE BOCA/LUNETA 15°

13  
PÇS

Acabamento Cromado Acetinado



- Tabuleiro de Plástico

ARTIGO N.º	GAAT1303	66,00€
------------	----------	--------

CONTEÚDO	10 (JOGO)
----------	-----------

13 AAEB0808-2424 > Jogo de Chaves de Boca/ Luneta 15° > 8, 10, 11, 12, 13, 14, 15, 16, 17, 18, 19, 22, 24mm

## JOGO MARTELO E CHAVE DE TUBOS

2  
PÇS



- Tabuleiro de Plástico

ARTIGO N.º	GBAT0201	67,00€
------------	----------	--------

CONTEÚDO	10 (JOGO)
----------	-----------

1 HAAC1635 > Martelo Pena > (450g)

1 DDAB1A14 > Chave de Tubos > (350mm)

## JOGO DE CHAVES DE CAIXA 3/8"

25  
PÇS  
3/8"



- Tabuleiro de Plástico

ARTIGO N.º	GCAT2502 (6PT)	70,00€
------------	----------------	--------

CONTEÚDO	10 (JOGO)
----------	-----------

18 BAEA1206-1224 > Chaves de Caixa 3/8" 6PT > 6, 7, 8, 9, 10, 11, 12, 13, 14, 15, 16, 17, 18, 19, 20, 21, 22, 24mm

1 CAHA1254 > Cardan 3/8"

2 CAAA1203 & 1206 > Extensão 3/8" > 75 e 150mm

2 BAAT1216 & 1221 > Chaves de Velas 3/8" > 16 e 21mm

1 CTCK1220 > Cabo (T) Corrediço 3/8"

1 CJBG1220 > Roquete 3/8" Reversível

# TABULEIRO DE PLÁSTICO SISTEMA DE TABULEIRO MODULAR

Todos os jogos de ferramentas em tabuleiro plástico são concebidos em 3 tamanhos intermutáveis, com as medidas de 1/4 (A), 1/3 (B) e 1/2 (C) das dimensões de cada gaveta. Esta relação de proporcionalidade ou de tamanho permite ao utilizador a personalização de cada carro.





# CARROS COMPOSIÇÕES SISTEMAS MODULARES E TABULEIROS DE FERRAMENTAS

## JOGO DE LIMAS

5  
PÇS

Acabamento Cromado Acetinado



- Tabuleiro de Plástico

ARTIGO N.º **GBAT0501** 45,00€

CONTEÚDO 10 (JOGO)

- 1 **SDBB0821** > Lima Chata - 200mm
- 1 **SDBE0815** > Lima Triangular - 200mm
- 1 **SDBC0821** > Lima Meia Cana - 200mm
- 1 **SDBA0808** > Lima Quadrada - 200mm
- 1 **SDBD0808** > Lima Redonda - 200mm

## JOGO DE CHAVES MISTAS BOCA/ROQUETE REVERSÍVEIS

12  
PÇS

Acabamento Cromado Acetinado



- Tabuleiro de Plástico

ARTIGO N.º **GAAT1205** 185,00€

CONTEÚDO 10 (JOGO)

- 12 **ABAF0808-1919** > Pro-Series Boca / Roquete > 8,9,10,11,12,13,14,15,16,17,18,19mm

## JOGO DE CHAVES BITS LONGOS DIVERSOS 1/2"

12  
PÇS

Acabamento Cromado Acetinado



- Tabuleiro de Plástico

ARTIGO N.º **GAAT1202** 68,00€

CONTEÚDO 10 (JOGO)

- 1 **BCTA1605** > Chaves de caixa extra longa hexagonal 1/2" > 5mm (L=180mm)
- 2 **BCEA1607 & 1608** > Chaves de caixa longa hexagonal 1/2" > 7 & 8mm (L=100mm)
- 2 **BCIA1606 & 1610** > Chaves de caixa extra longa hexagonal 1/2" > M6, M8, M10, M12, M14, M16
- 4 **BCJA1606-1612** > Chaves de caixa longa XZN > M6, M8, M10, M12 (L=100mm)
- 2 **BCKA1640 & 1645** > Chaves de caixa extra longa Torx tamperproof > T40 & T45 (L=120mm)
- 1 **BCVA1655** > Chaves de caixa extra longa hexagonal 1/2" > T55 (L=140mm)

## JOGO CHAVES DE CAIXA 1/4"

50  
PÇS

Acabamento Cromado Acetinado



- Tabuleiro de Plástico

ARTIGO N.º **GCAAT5001 (6PT)** 74,00€

CONTEÚDO 10 (JOGO)

- 10 **BAEA0805-0813** > Chaves de caixa 1/4" > 5, 5.5, 6, 7, 8, 9, 10, 11, 12, 13mm
- 8 **BAEE0806-0813** > Chaves de caixa longas 1/4" > 6, 7, 8, 9, 10, 11, 12, 13mm
- 3 **FSBA0801-0803** > Bits Phillips > PH1, PH2, PH3
- 3 **FSCA0801-0803** > Bits Pozi > PZ1, PZ2, PZ3
- 5 **FSAA0803-0808** > Bits Fenda > 3, 4.5, 5.5, 6.5, 8mm
- 5 **FSDA0803-0808** > Bits Sextavado > 3, 4, 5, 6, 8mm
- 8 **FSEA0808-0840** > Bits Torx > T8, T10, T15, T20, T25, T27, T30, T40
- 1 **FTAB0808** > Suporte de Bit de troca rápida
- 1 **CAIP0816** > Punho 1/4"
- 1 **CFKA0806** > Punho articulado 1/4"
- 1 **CJBM0815** > Roquete Reversível 72 dentes - 1/4"
- 2 **CAAA0802-0806** > Extensão de 1/4" 50mm / 150mm
- 1 **CAHA0840** > Cardan Universal 1/4"
- 1 **CTCK0811** > Cabo T Correção 1/4"

## JOGO DE CHAVES DE CAIXA 1/2"

15  
PÇS

Acabamento Cromado Acetinado



- Tabuleiro de Plástico

ARTIGO N.º **GCAAT1502 (6PT)** 56,00€

CONTEÚDO 10 (JOGO)

- 11 **BAEA1608-1624** > Chaves de caixa 1/2" > 6PT 8, 10, 11, 12, 13, 14, 17, 19, 21, 22, 24mm
- 1 **CAHA1678** > Cardan Universal 1/2"
- 2 **CAAA1603 & 1605** > Extensão 1/2" > 75 e 150mm
- 1 **CJBG1627** > Roquete Reversível de 36 dentes 1/2"



## JOGO CHAVES MISTAS BOCA/LUNETETA 15°

4  
PÇS

Acabamento Cromado Acetinado



- Tabuleiro de Plástico

ARTIGO N.º	GAAT0404	64,00€
------------	----------	--------

CONTEÚDO	10 (JOGO)
----------	-----------

4	AAEB2727~3232 > Chave mista boca/luneta 15° > 27,29,30,32mm
---	---

## JOGO CHAVES DE CAIXA BITS 1/2"

24  
PÇS

Acabamento Cromado Acetinado



- Tabuleiro de Plástico

ARTIGO N.º	GAAT2403	79,00€
------------	----------	--------

CONTEÚDO	10 (JOGO)
----------	-----------

2	BCAA16P2 e 16P3 > Chaves de caixa bits Phillips 1/2" > PH2 e PH3
7	BCDA1604~1612 > Jogo chaves de caixa bits hexagonais > 1/2" 4,5,6,7,8,10,12mm
6	BCHA1606~1616 > Chaves de caixa bits 1/2" > M6, M8, M10, M12, M14, M16
9	BCFA1620~1660 > Jogo chaves de caixa bits Torx 1/2" > T20, T25, T27, T30, T40, T45, T50, T55, T60

## JOGO CHAVES DE CAIXA TORX E BITS

65  
PÇS

Acabamento Cromado Acetinado



- Tabuleiro de Plástico

ARTIGO N.º	GAAT6502	84,00€
------------	----------	--------

CONTEÚDO	10 (JOGO)
----------	-----------

35	<b>GACW3502</b> > Jogo de bits de chaves de parafusos sextavados 1/4" <b>Conteúdo:</b> > Suporte bit rápido magnético 1/4" (H) ⊕ Bits hexagonais Phillips 1/4" > PH1x2pcs, PH2x3pcs, PH3 ⊕ Bits hexagonais Pozi 1/4" > PZ1x2pcs, PZ2x3pcs, PZ3 ○ Bits hexagonais Fenda 1/4" > 3,4,5,5.5,6.5mm ○ Bits hexagonais 1/4" > 3,4,5,6mm Bits hexagonais Torx 1/4" > T10,T15x2pcs,T20x2pcs,T25x2pcs,T27,T30x2pcs,T40x2pcs ⊕ Bits hexagonais Torx tamperproof 1/4" > T20,T30
5	<b>BAED0804~0808</b> > Chaves de caixa Torx 1/4" > E4,E5,E6,E7,E8
9	<b>BAED1610~1624</b> > Chaves de caixa Torx 1/2" > E10, E11, E12, E14, E16, E18, E20, E22, E24
6	<b>BCFA1630~1660</b> > Chaves de caixa bits Torx 1/2" > T30, T40, T45, T50, T55, T60
9	<b>GAAL0913</b> > Jogo de chaves Torx curtas > T10,T15,T20,T25,T27,T30, T40,T45,T50
1	<b>FTAB0808</b> > Chave de caixa porta bits de 1/4" x 1/4 (A)

## JOGO DE ALICATES DE FREIOS

4  
PÇS

Tabuleiro de Plástico



ARTIGO N.º	GBAT0401	59,50€
------------	----------	--------

CONTEÚDO	10 (JOGO)
----------	-----------

1	<b>DCAA1207</b> > Alicates freios exteriores pontas curvas 90° (anel externo) > 175mm (C)
1	<b>DCAB1207</b> > Alicates freios exteriores pontas direitas (anel externo) > 175mm (C)
1	<b>DCAC1207</b> > Alicates freios interiores pontas curvas 90° (anel interno) > 175mm (C)
1	<b>DCAD1207</b> > Alicates freios interiores pontas direitas (anel interno) > 175mm (C)

**OS SEUS MELHORES PARCEIROS DE TRABALHO**

PARA MAIS INFORMAÇÕES CONTACTE-NOS:  
**(+351) 229 605 437**





# CARROS COMPOSIÇÕES SISTEMAS MODULARES E TABULEIROS DE FERRAMENTAS

## JOGO SORTIDO ALICATES

3  
PÇS

Tabuleiro  
de Plástico



ARTIGO N.º **GBAT0304** 52,00€

CONTEÚDO 10 (JOGO)

- 1 **DBAB2207** > Alicates universal > 180mm (C)
- 1 **DEAC2207** > Alicates de corte diagonal > 180mm (C)
- 1 **DFAB2208** > Alicates de pontas > 200mm (C)

## JOGO SORTIDO ALICATES

4  
PÇS

Tabuleiro  
de Plástico



ARTIGO N.º **GBAT0402** 76,00€

CONTEÚDO 10 (JOGO)

- 1 **DBBB2207** > Alicates universal > 175mm (C)
- 1 **DEBC2207** > Alicates de corte diagonal > 175mm (C)
- 1 **DFBB2208** > Alicates de pontas > 200mm (C)
- 1 **DFBA2208** > Alicates de pontas curvas > 200mm (C)

## JOGO DE CHAVES E ALICATES AJUSTÁVEIS

3  
PÇS

Tabuleiro  
de Plástico



ARTIGO N.º **GBAT0303** 75,00€

CONTEÚDO 10 (JOGO)

- 1 **DAAQ1A10** > Alicates de pressão pontas curvas multiusos > 250mm (C)
- 1 **DDBA2210** > Alicates ajustável > 250mm (C)
- 1 **AMAA3325** > Chave ajustável com escala > 250mm (C)

## JOGO MARTELO E ESCOPRO PUNHO SUAVE

4  
PÇS

Tabuleiro  
de Plástico



ARTIGO N.º **GTA0427** 62,00€

CONTEÚDO 6 (JOGO)

- 1 **HAAB1038** > Martelo sem ricochete revestido a borracha (450g)
- 1 **HAAA0330** > Martelo de mecânico (300g)
- 2 **HCBB1920-2522** > Escopros punho suave > 19x200 e 25x220mm

## JOGO DE CHAVES PARA PARAFUSOS TORX

8  
PÇS

Tabuleiro  
de Plástico



ARTIGO N.º **GAAT0813** 36,00€

CONTEÚDO 10 (JOGO)

- 8 **FFAB0908-4015** > Chave para Parafusos Torx > Antiderrapantes T9,T10,T15,T20,T25,T27,T30,T40

## JOGO DE CHAVES DE PARAFUSOS ISOLADAS VDE PHILLIPS E FENDA

6  
PÇS

Tabuleiro  
de Plástico



ARTIGO N.º **GAAT0603** 33,00€

CONTEÚDO 10 (JOGO)

- 3 **FBEB0008-0210** > Chaves para parafusos Phillips isolamento VDE > PH0x75,PH1x100,PH2x100
- 3 **FAEB0410-6E15** > Chaves para parafusos Fenda isolamento VDE > 4x100,5.5x125,6.5x150



## JOGO CHAVES PARA PARAFUSOS FENDA E PHILLIPS (IMPACTO)

6  
PÇS

Tabuleiro de Plástico



ARTIGO N.º GAAT0601 48,00€

CONTEÚDO 10 (JOGO)

- 2 **FBGB0108 e 0210** > Chaves para parafusos Phillips (Impacto) > PH1x75 e PH2x100
- 4 **FAGB5E10-1020** > Chaves para parafusos Fenda (Impacto) > 5.5x100, 6.5x150, 8x175, 10x200

## JOGO DE CHAVES PARA PARAFUSOS FENDA E PHILLIPS

8  
PÇS

Tabuleiro de Plástico



ARTIGO N.º GAAT0805 37,00€

CONTEÚDO 10 (JOGO)

- 3 **FBAB0108-0315** > Chave para parafusos anti-deslizante Phillips > PH1x80, PH2x100, PH3x150
- 1 **FBBB0203** > Chave para parafusos Phillips lâmina curta > PH2x25
- 3 **FAAB0410-6E15** > Chave para parafusos Fenda anti-deslizante > 4x100, 5.5x100, 6.5x150
- 1 **FABB6E03** > Chave para parafusos Fenda lâmina curta > 6.5x25

## JOGO DE CHAVES IMPACTO 1/2"

18  
PÇS

Tabuleiro de Plástico



ARTIGO N.º GCAT1807 73,00€

CONTEÚDO 10 (JOGO)

- 17 **KABA1610-1632** > Chaves de Impacto 6PT 1/2" > 10,11,12,13,14,15,16,17,18,19,21,22, 23,24,27,30,32mm
- 1 **KACE1605** > Extensão Impacto 1/2" > 125mm (C)

## JOGO DE REBITADOR MANUAL / REBITES

151  
PÇS

Tabuleiro de Plástico



ARTIGO N.º GAAT0101 49,00€

CONTEÚDO 10 (JOGO)

- 1 **JBAA2448** > Rebitador Manual para rebites
- 30 **ALCA0308** > Rebites de Alumínio > Ø v3,20 x 8mm
- 30 **ALCA0410** > Rebites de Alumínio > Ø 4 x 10mm
- 30 **ALCA0510** > Rebites de Alumínio > Ø 4,80 x 10mm
- 30 **ALCB0407** > Rebites de Aço Inox > Ø 4 x 7mm
- 30 **ALCB0510** > Rebites de Aço Inox > Ø 4,80 x 10mm

## JOGO DE FERRAMENTAS DE CORTE

3  
PÇS

Tabuleiro de Plástico



ARTIGO N.º GTA0333 46,00€

CONTEÚDO 6 (JOGO)

- 1 **SAAA1527** > Serrote Mini Deluxe > 150mm (C)
- 1 **SCAA2017** > X-Ato com lâmina sobresselente > 150mm (C)
- 1 **SBAE0808** > Tesoura de cortar chapa > 200mm (C)

## JOGO CHAVES DE CAIXA 1/4" 6PT - VDE

12  
PÇS  
1/4"

• Tabuleiro de Plástico



ARTIGO N.º GZA1246 185,00€

CONTEÚDO 6 (JOGO)

- 1 **CHRM0815V4** > Roquete 1/4" 72 Dentes Reversível Isolamento em VDE
- 7 **BAEA0806V4-0814V4** > Chaves de Caixa 1/4" 6 PT ISO. VDE > 6-14mm
- 4 **CAAA0802V41-0806V4** > Extensão 1/4" > Isolamento em VDE > 50, 75, 100, 150mm



## Conjunto de ferramentas Tabuleiro tipo B (Plástico)

### TABULEIRO DE PLÁSTICO

Todos os jogos de ferramentas em tabuleiro plástico são concebidos em 3 tamanhos intermutáveis, com as medidas de 1/4 (A), 1/3 (B) e 1/2 (C) das dimensões de cada gaveta. Esta relação de proporcionalidade ou de tamanho permite ao utilizador a personalização de cada carro.

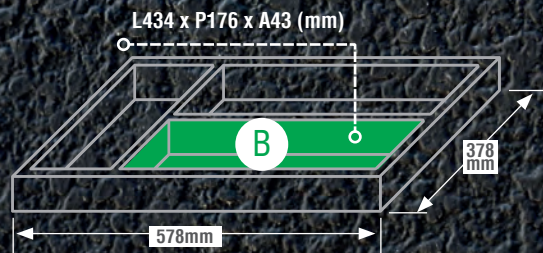

### JOGO CHAVES DE LUNETA MEIA-LUA

5  
PÇS

Polimento  
Espelhado



• Tabuleiro de Plástico

ARTIGO N.º GAAT0503 39,00€

CONTEÚDO 10 (JOGO)

5 AAAC1012~1922 > Chaves de luneta meia-lua > 10x12, 11x13, 14x17, 16x18, 19x22mm

### JOGO DE SERRA, CHAVE AJUSTÁVEL E PUNÇÕES

8  
PÇS

Tabuleiro  
de Plástico



ARTIGO N.º GCAT0801 72,00€

CONTEÚDO 10 (JOGO)

1 AMAB2920 > Chave ajustável > 200mm (C)  
6 GAAV0601 > 2x8x115,3x8x125,4x9,5x150,5x9,5x165, 6x12,7x180,8x12,7x180mm  
1 SAAA3013 > Serra

### JOGO CHAVES TUBULARES CURVAS

10  
PÇS

Acabamento  
Cromado  
Acetinado



• Tabuleiro de Plástico

ARTIGO N.º GAAT1002 170,00€

CONTEÚDO 10 (JOGO)

10 AEA0808~1919 > Chaves tubulares curvas > 8, 10, 11, 12, 13, 14, 16, 17, 18, 19mm

### JOGO CHAVES MISTAS BOCA/LUNETA 15°

16  
PÇS

Acabamento  
Cromado  
Acetinado

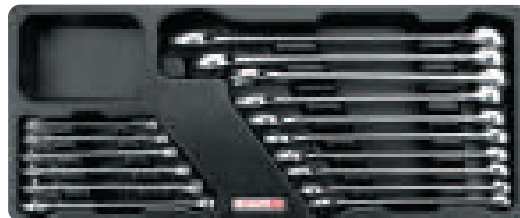

• Tabuleiro de Plástico

ARTIGO N.º GAAT1602 78,00€

CONTEÚDO 10 (JOGO)

16 AAEB0606~2424 > Chave mista boca/luneta 15° > 6, 7, 8, 9, 10, 11, 12, 13, 14, 15, 16, 17, 18, 19, 22, 24mm

### JOGO CHAVES DE CAIXA 1/2"

24  
PÇS

Acabamento  
Cromado  
Acetinado



• Tabuleiro de Plástico

ARTIGO N.º GCAT2402 (6PT) 112,00€

CONTEÚDO 5 (JOGO)

18 BAEA1608~1632 > Chaves de caixa 1/2" 6 faces > 8, 10, 11, 12, 13, 14, 15, 16, 17, 18, 19, 21, 22, 23, 24, 27, 30, 32mm  
2 CAAA1605 e 1610 > Extensão 1/2" > 125mm e 250mm (C)  
1 CTCK1625 > Cabo T corrediço 1/2"  
1 CAHA1678 > Cardan universal 1/2"  
1 CFAC1615 > Cabo articulado com punho 1/2" > 375mm (C)  
1 CJBM1627 > Roquete reversível 72 dentes 1/2"



## JOGO DE CHAVES TORX E TAMPERPROF LONGAS

8  
PÇS

Tabuleiro de Plástico

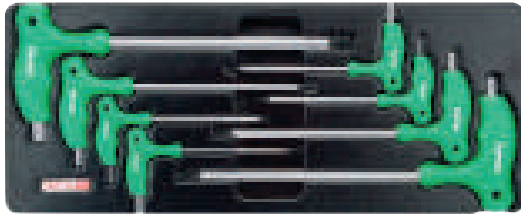

ARTIGO N.º **GAAT0804** 49,00€

CONTEÚDO  10 (JOGO)

- 8 **AIEA1015-5028** > Torx e Tamperproof  +  > T10x147, T15 x 147, T20x147, T25x147, T30x212, T40x212, T45x281, T50x281

## JOGO CHAVES DE CAIXA 1/2" (MÉTRICO)

25  
PÇS

Acabamento Cromado Acetinado



- Tabuleiro de Plástico

ARTIGO N.º **GCAT2505 (6PT)** 118,00€

CONTEÚDO  5 (JOGO)

- 18 **BAEA1608-1632** > Chaves de caixa 1/2" 6 faces > 8, 10, 11, 12, 13, 14, 15, 16, 17, 18, 19, 21, 22, 23, 24, 27, 30, 32mm
- 2 **CAAA1605 e 1610** > Extensão 1/2" > 125mm e 250mm (C)
- 1 **CAHA1678** > Cardan universal 1/2"
- 1 **CTCK1630** > Cabo T corrediço 1/2"
- 1 **BAAR1621** > Chave de velas 1/2" > 21mm (C)
- 1 **CFKA1615** > Cabo articulado com punho 1/2" > 375mm (C)
- 1 **CJBM1627** > Roquete reversível 72 dentes 1/2"

## JOGO DE FERRAMENTAS DE MEDIÇÃO MARCAÇÃO E CORTE

11  
PÇS

Tabuleiro de Plástico

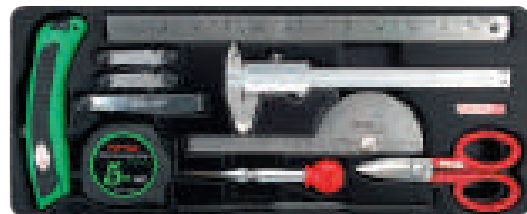

ARTIGO N.º **GCAT1101** 155,00€

CONTEÚDO  10 (JOGO)

- 1 **SBAA0414** > Tesoura de electricista
- 1 **HBAF0135** > Punção de bico auto
- 1 **ICAC0022** > Apalpa-folgas 4-48(SAE)
- 1 **ICAB0024** > Apalpa-folgas 0.25-6(MÉTRICO)
- 1 **ICAA0020** > Apalpa-folgas cónico métrico 20 tamanhos
- 1 **IAAA0005** > Fita métrica 5M
- 1 **SCAA2017** > X-Ato de serviço pesado
- 1 **IDAA0212** > Riscador de aço
- 1 **IACA0150** > Paquímetro universal em aço inoxidável
- 1 **IBAA0150** > Transferidor em aço inoxidável
- 1 **IABA0300** > Régua em aço inoxidável 300mm

## JOGO DE CHAVES DE CAIXA 3/8"

35  
PÇS

Tabuleiro de Plástico



ARTIGO N.º **GTB3503** 112,00€

CONTEÚDO  6 (JOGO)

- 18 **BAEA1206-1224** > Chaves de caixa 3/8" > 6 Faces 6, 7, 8, 9, 10, 11, 12, 13, 14, 15, 16, 17, 18, 19, 20, 21, 22, 24mm
- 8 **BAEE1208-1219** > Chaves de caixa Longa 3/8" > 6 Faces 8, 10, 11, 12, 13, 14, 17, 19mm
- 2 **BAAT1216-1221** > Chave de Velas 16 e 21mm
- 2 **CAAA1203-1206** > Extensão 3/8" > 75mm e 150mm (C)
- 1 **CTCK1220** > Cabo T Corrediço 3/8"
- 1 **CAEA1612** > Adaptador 1/2" x 3/8"
- 1 **CAHA1254** > Cardan 3/8"
- 1 **CFAC1210** > Cabo Articulado > 250mm (C)
- 1 **CJBM1220** > Roquete reversível 72 dentes 3/8"





# CARROS COMPOSIÇÕES SISTEMAS MODULARES E TABULEIROS DE FERRAMENTAS

## JOGO CHAVES DE PUNHO HEXAGONAL E PONTA ESFÉRICA

8  
PÇS

Tabuleiro de Plástico



ARTIGO N.º GAAT0803 49,00€

CONTEÚDO 10 (JOGO)

- 8 AGCA0215-1028 > Esférico e Bits hexagonais  $\bigcirc$  +  $\oplus$   
> 2x147, 2.5x147, 3x147, 4x147, 5x212, 6x212, 8x281, 10x281mm

## JOGO CHAVES CAIXA 1/4"

72  
PÇS

Acabamento Cromado Acetinado

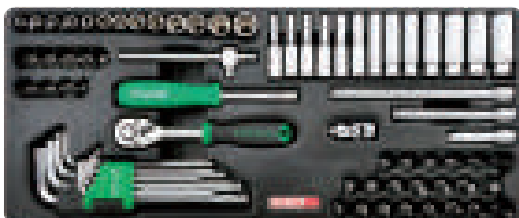

• Tabuleiro de Plástico

ARTIGO N.º GCAT7202 118,00€

CONTEÚDO 10 (JOGO)

- 13 BAEA0804-0814 > Chave de Caixa 1/4"  
> 4, 4.5, 5, 5.5, 6, 7, 8, 9, 10, 11, 12, 13, 14mm
- 13 BAEE0804-0814 > Chave de Caixa Longas 1/4"  
> 4, 4.5, 5, 5.5, 6, 7, 8, 9, 10, 11, 12, 13, 14mm
- 7  $\bigcirc$  BCDA082E-0808 > Chave de Caixa Bit 1/4"  
> 2.5, 3, 4, 5, 6, 7, 8mm
- 6  $\ominus$  BCCA0803-0808 > Chave de Caixa Bit Fenda 1/4"  
> 3, 4, 4.5, 5.5, 6.5, 8mm
- 5  $\oplus$  BCBA08P0-08P4 > Chave de Caixa Bit Phillips 1/4"  
> PH0, PH1, PH2, PH3, PH4
- 4  $\oplus$  BCBA08P0-08P3 > Chave de Caixa Bit Pozi 1/4"  
> PZ0, PZ1, PZ2, PZ3
- 8  $\otimes$  BCFA0808-0840 > Chave de Caixa Bit Torx 1/4"  
> T8, T10, T15, T20, T25, T27, T30, T40
- 1 CJBM0815 > Roquete Reversível 1/4"
- 3 CAAA0802-0806 > Extensões 1/4" > 50, 100, 150mm
- 1 CTCK0811 > Cabo (T) Corrediço 1/4"
- 1 CAHA0840 > Cardan 1/4"
- 1 CAIA0815 > Punho 1/4"
- 9 GAAL0916 > Jogo de Chaves Sextavadas Macho Longas  
> 1.5, 2, 2.5, 3, 4, 5, 6, 8, 10mm

## JOGO DE ALICATES ISOLADOS VDE E CHAVES PARA PARAFUSOS

8  
PÇS

Isolamento em VDE



• Tabuleiro de Plástico

ARTIGO N.º GAAT0810 105,00€

CONTEÚDO 10 (JOGO)

- 1 DGBC2106 > Alicates de corte diagonal isolamento VDE > 150mm (C)
- 1 DGBA2107 > Alicates universal isolamento VDE > 180mm (C)
- 1 DGBD2106 > Alicates para descarnar isolamento VDE > 150mm (C)
- 2 FAEB0410 e 5E13 > Chaves para parafusos Fenda isolamentoVDE  
> 4 x 100 e 5.5 x 125mm
- 2 FBEB0110 e 0210 > Chaves para parafusos Phillips isolamento VDE  
> PH1 x 100 e PH2 x 100mm
- 1 FAJA0315 > Busca-pólos, aprovação GS/CE > 145mm (C)

# OS SEUS MELHORES PARCEIROS DE TRABALHO

PARA MAIS INFORMAÇÕES CONTACTE-NOS:  
(+351) 229 605 437

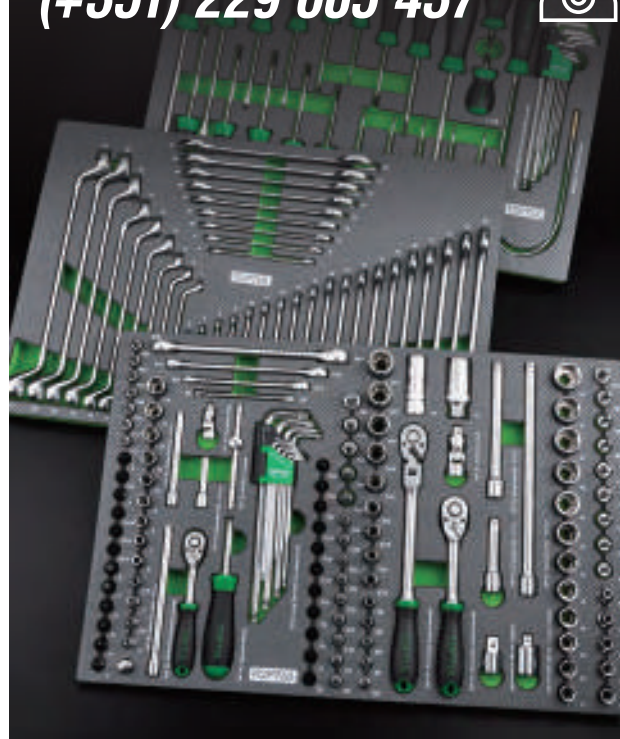

# CHAVES DE APERTO E CHAVES DINAMOMÉTRICAS

Seleção de Chaves fornecidas nos  
tamanhos métrico e polegada

# 85



QUCAAN<sup>®</sup>  
MARCA DE  
CAMPEÕES

QUCAAN<sup>®</sup>  
[www.qucaan.com](http://www.qucaan.com)

FERRAMENTAS MANUAIS  
PROFISSIONAIS



# CHAVES DE APERTO E CHAVES DINAMOMÉTRICAS

## CHAVES DE LUNETA 12 FACES DE IMPACTO

- Liga aço resistente aos choques
- Acabamento fosfato de magnésio



- Acabamento fosfatado

ARTIGO N.º	TAMANHO (mm)	C (mm)		PREÇO
AAAR2222	22	162	8	15,00€
AAAR2323	23	162	8	17,00€
AAAR2424	24	162	8	19,00€
AAAR2525	25	162	8	20,00€
AAAR2626	26	179	5	21,00€
AAAR2727	27	179	5	21,00€
AAAR2828	28	179	5	21,00€
AAAR2929	29	189	5	22,00€
AAAR3030	30	189	5	22,00€
AAAR3232	32	189	5	25,00€
AAAR3333	33	189	5	26,00€
AAAR3434	34	204	4	27,50€
AAAR3535	35	204	4	29,00€
AAAR3636	36	204	4	31,00€
AAAR3838	38	204	4	33,00€
AAAR4040	40	229	3	37,00€
AAAR4141	41	229	3	39,00€
AAAR4242	42	229	3	39,00€
AAAR4343	43	229	3	41,00€
AAAR4444	44	240	2	42,00€
AAAR4545	45	240	2	43,00€
AAAR4646	46	240	2	44,00€
AAAR4747	47	240	2	46,00€
AAAR4848	48	253	2	49,00€
AAAR5050	50	253	2	52,00€
AAAR5252	52	253	2	53,00€
AAAR5555	55	271	2	67,00€
AAAR6060	60	281	2	74,00€
AAAR6565	65	281	2	78,00€
AAAR7070	70	335	1	176,00€
AAAR7575	75	335	1	180,00€
AAAR8080	80	365	1	250,00€
AAAR8585	85	365	1	255,00€
AAAR9090	90	400	1	329,00€
AAAR9595	95	400	1	339,00€
AAARA0A0	100	435	1	425,00€
AAARA5A5	105	435	1	430,00€
AAARB0B0	110	450	1	680,00€
AAARB5B5	115	450	1	695,00€
AAARC0C0	120	480	1	810,00€
AAARC5C5	125	480	1	845,00€
AAARD0D0	130	510	1	2.350,00€
AAARD5D5	135	510	1	2.390,00€
AAARE0E0	140	510	1	3.100,00€
AAARE5E5	145	510	1	3.400,00€
AAARF0F0	150	520	1	4.200,00€

## CHAVES DE LUNETA 45º IMPACTO

- Corpo aço cromo vanádio
- Revestimento de fosfato de magnésio
- Para uso com Série "ALEA"



- Acabamento fosfatado

ARTIGO N.º	TAMANHO (mm)	C (mm)		PREÇO
AAAV2424	24	190	5	43,00€
AAAV2727	27	190	5	43,00€
AAAV3030	30	195	5	45,00€
AAAV3232	32	195	5	46,00€
AAAV3636	36	213	2	49,00€
AAAV3838	38	213	2	51,00€
AAAV4141	41	251	2	59,00€
AAAV4343	43	251	2	61,00€
AAAV4646	46	274	2	69,00€
AAAV5050	50	274	2	69,00€
AAAV5555	55	287	2	73,00€
AAAV6060	60	300	2	74,00€
AAAV6565	65	309	2	109,00€
AAAV7070	70	309	2	119,00€
AAAV7575	75	340	2	214,00€
AAAV8080	80	340	2	229,00€
AAAV8585	85	360	2	246,00€
AAAV9090	90	360	2	260,00€
AAAV9595	95	378	1	280,00€
AAAVA0A0	100	378	1	299,00€
AAAVA5A5	105	380	1	320,00€

## CHAVES DE LUNETA 45º IMPACTO

- Liga de aço cromo-molibdênio
- Fosfato de Manganês Acabado



- Acabamento fosfatado

ARTIGO N.º	TAMANHO (mm)	C (mm)		PREÇO
AAAS1717	17	324	5	14,00€
AAAS1919	19	324	5	15,00€
AAAS2121	21	368	5	18,00€
AAAS2222	22	368	5	19,00€
AAAS2323	23	368	5	20,00€
AAAS2424	24	382	5	24,00€
AAAS2626	26	382	5	25,00€
AAAS2727	27	394	5	27,00€
AAAS2929	29	394	5	28,00€
AAAS3030	30	410	5	33,00€
AAAS3232	32	410	5	34,00€
AAAS3434	34	465	4	49,00€
AAAS3535	35	465	4	50,00€
AAAS3636	36	465	4	51,00€
AAAS3838	38	490	3	61,00€
AAAS4141	41	490	3	62,00€
AAAS4343	43	519	3	79,00€
AAAS4444	44	519	3	80,00€
AAAS4646	46	519	3	81,00€
AAAS4848	48	594	2	113,00€
AAAS5050	50	594	2	115,00€
AAAS5555	55	594	2	117,00€
AAAS5858	58	616	1	166,00€
AAAS6060	60	616	1	169,00€
AAAS6565	65	616	1	173,00€



### EXTENSÃO PARA CHAVES LUNETA 45° IMPACTO "AAAV"

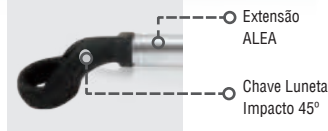

- Para uso com Série "AAAV"
- Acabamento acetinado

ARTIGO N.º	TAMANHO (mm)	C (mm)		PREÇO
<b>FOSFATADO</b>				
ALEA2430	24-30	350	4	26,00€
ALEA3255	32-55	580	4	39,00€
ALEA60A5	60-105	850	4	65,00€

### CHAVES DE BOCA DE IMPACTO

- Liga aço resistente aos choques
- Acabamento fosfato magnésio



- Acabamento fosfatado

ARTIGO N.º	TAMANHO (mm)	C (mm)		PREÇO
<b>FOSFATADO</b>				
AAAT1616	16	161	10	9,00€
AAAT1717	17	161	10	10,00€
AAAT1818	18	161	10	10,00€
AAAT1919	19	177	10	10,00€
AAAT2020	20	177	10	10,00€
AAAT2121	21	177	10	10,00€
AAAT2222	22	197	6	11,00€
AAAT2323	23	197	6	11,00€
AAAT2424	24	197	6	11,00€
AAAT2525	25	216	6	12,50€
AAAT2626	26	216	6	12,50€
AAAT2727	27	216	6	13,00€
AAAT2828	28	243	6	15,00€
AAAT2929	29	243	6	15,00€
AAAT3030	30	243	6	15,00€
AAAT3232	32	273	5	18,00€
AAAT3333	33	273	5	19,00€
AAAT3434	34	273	5	22,00€
AAAT3535	35	299	5	28,00€
AAAT3636	36	299	5	29,00€
AAAT3838	38	299	5	30,00€
AAAT4141	41	337	4	37,00€
AAAT4242	42	337	4	38,00€
AAAT4343	43	337	4	39,00€
AAAT4444	44	374	3	45,00€
AAAT4545	45	374	3	46,00€
AAAT4646	46	374	3	47,00€
AAAT4848	48	417	3	54,00€
AAAT5050	50	417	3	58,00€
AAAT5555	55	496	2	76,00€
AAAT5858	58	496	2	79,00€
AAAT6060	60	496	2	84,00€

### CHAVES DE BOCA DE IMPACTO SERVIÇO PESADO

- Liga aço resistente aos choques
- Acabamento fosfato magnésio



- Acabamento fosfatado

ARTIGO N.º	TAMANHO (mm)	C (mm)		PREÇO
<b>FOSFATADO</b>				
AAEY2424	24	179	5	22,00€
AAEY2727	27	179	5	24,00€
AAEY3030	30	189	5	28,00€
AAEY3232	32	188	5	32,00€
AAEY3636	36	213	4	37,00€
AAEY3838	38	213	4	54,00€
AAEY4141	41	234	2	58,00€
AAEY4646	46	252	2	65,00€
AAEY5050	50	272	2	82,00€
AAEY5555	55	297	2	102,00€
AAEY6060	60	316	2	122,00€
AAEY6565	65	336	2	145,00€
AAEY7070	70	367	1	189,00€
AAEY7575	75	367	1	210,00€
AAEY8080	80	398	1	330,00€
AAEY8585	85	400	1	370,00€
AAEY9090	90	450	1	580,00€
AAEY9595	95	450	1	590,00€
AAEY0A0A	100	480	1	720,00€
AAEYA5A5	105	480	1	750,00€
AAEYB0B0	110	515	1	1.180,00€
AAEYB5B5	115	515	1	1.210,00€
AAEYC0C0	120	555	1	1.290,00€
AAEYC5C5	125	555	1	1.350,00€
AAEYD0D0	130	556	1	3.890,00€
AAEYD5D5	135	556	1	3.995,00€



**TOPTUL®**  
**CHAVES PANCADA**



# CHAVES DE APERTO E CHAVES DINAMOMÉTRICAS

## CHAVES MISTA BOCA/LUNETA - SUPER-TORQUE 15°

- Liga de aço cromo vanádio
- Construção robusta para trabalhar em condições extremas
- Alto desempenho de torque superior a 2 vezes o padrão ANSI e DIN
- Acabamento cromado acetinado para máxima durabilidade e resistência à corrosão



METRIC Acabamento cromo acetinado

ARTIGO N.º	TAMANHO (mm)	C (mm)		PREÇO
<b>Fosfatado</b>				
AAEW0606	6	104	10	4,20€
AAEW0707	7	114	10	4,30€
AAEW0808	8	124	10	4,40€
AAEW0909	9	131	10	4,60€
AAEW1010	10	143	10	4,70€
AAEW1111	11	151	10	4,90€
AAEW1212	12	160	10	5,50€
AAEW1313	13	169	10	5,60€
AAEW1414	14	180	10	5,80€
AAEW1515	15	192	10	6,30€
AAEW1616	16	198	10	7,10€
AAEW1717	17	206	10	7,50€
AAEW1818	18	214	10	8,00€
AAEW1919	19	223	10	9,00€
AAEW2020	20	236	10	10,00€
AAEW2121	21	243	10	11,00€
AAEW2222	22	255	5	12,00€
AAEW2323	23	266	5	13,00€
AAEW2424	24	274	5	14,00€
AAEW2525	25	284	5	15,00€
AAEW2626	26	294	5	17,00€
AAEW2727	27	304	5	19,00€
AAEW2828	28	315	5	21,00€
AAEW2929	29	327	5	23,00€
AAEW3030	30	340	5	26,00€
AAEW3232	32	355	5	29,00€

## CHAVES BOCA/LUNETA - DYNAMIC 15°

- Aço Cromo-Vanádio
- Construção Robusta
- Alta performance, mais rápida
- Acabamento acetinado para uma máxima durabilidade e resistência à corrosão



ARTIGO N.º	TAMANHO (mm)	C (mm)		PREÇO
<b>Fosfatado</b>				
AAEQ0808	8	124	10	3,20€
AAEQ0909	9	131	10	3,60€
AAEQ1010	10	143	10	3,70€
AAEQ1111	11	151	10	4,00€
AAEQ1212	12	160	10	4,60€
AAEQ1313	13	169	10	4,90€
AAEQ1414	14	180	10	5,20€
AAEQ1515	15	192	10	5,60€
AAEQ1616	16	198	10	6,50€
AAEQ1717	17	206	10	6,90€
AAEQ1919	19	223	10	8,50€
AAEQ2121	21	243	10	9,00€
AAEQ2222	22	255	10	9,90€
AAEQ2424	24	274	10	12,00€

## CHAVES MISTA BOCA/LUNETA - SUPER-TORQUE 15° POLEGADAS

- Liga de aço cromo vanádio
- Construção robusta para trabalhar em condições extremas
- Alto desempenho de torque superior a 2 vezes o padrão ANSI e DIN
- Acabamento cromado acetinado para máxima durabilidade e resistência à corrosão



SAE Acabamento cromo acetinado

ARTIGO N.º	TAMANHO (mm)	C (mm)		PREÇO
<b>Fosfatado</b>				
ACEW0808	1/4	104	10	4,50€
ACEW1010	5/16	124	10	4,80€
ACEW1111	11/32	131	10	5,00€
ACEW1212	3/8	143	10	5,60€
ACEW1414	7/16	151	10	5,70€
ACEW1616	1/2	169	10	5,90€
ACEW1818	9/16	180	10	6,50€
ACEW2020	5/8	198	10	6,60€
ACEW2222	11/16	206	10	6,90€
ACEW2424	3/4	223	10	8,20€
ACEW2626	13/16	236	10	8,50€
ACEW2828	7/8	255	5	10,00€
ACEW3030	15/16	274	5	12,00€
ACEW3232	1	284	5	14,00€
ACEW3434	1-1/16	304	5	16,00€
ACEW3636	1-1/8	315	5	18,00€
ACEW4040	1-1/4	355	5	24,00€

## JOGO DE CHAVES BOCA/LUNETA - DYNAMIC 15°

14 PÇS

Aço Cromo-Vanádio



ARTIGO N.º GPAQ1402 89,00€

CONTEÚDO 10 (JOGO)

14 8, 9, 10, 11, 12, 13, 14, 15, 16, 17, 19, 21, 22, 24mm



# CHAVES MISTAS BOCA / LUNETETA 15° HI-PERFORMANCE



- Ideal para mecânica e manutenção
- Cabeças mais finas para um acesso mais fácil em espaços de difícil acesso
- Modelo mais leve e prático
- Alta performance de torque: 1.6 vezes superior à norma ANSI & DIN
- Acabamento acetinado para máxima durabilidade

**+LEVE  
+ERGONÓMICA**



ARTIGO N.º	TAMANHO (mm)	L (mm)	B (mm)	D (mm)	S1 (mm)	S2 (mm)		PREÇO
<b>ACETINADO</b>								
AAEX0606	6	104	14.1	10.2	3.2	6.2	10	3,70€
AAEX0707	7	114	16.0	11.4	3.4	6.7	10	3,70€
AAEX0808	8	124	17.8	12.7	3.9	7.1	10	3,80€
AAEX0909	9	131	19.9	14.0	3.9	7.6	10	3,90€
AAEX1010	10	143	21.5	15.1	4.2	8.1	10	4,00€
AAEX1111	11	151	23.9	16.7	4.7	8.4	10	4,20€
AAEX1212	12	160	25.7	17.9	4.8	8.7	10	4,50€
AAEX1313	13	169	28.0	19.5	5.2	9.5	10	4,90€
AAEX1414	14	180	30.0	20.7	5.3	10.0	10	5,30€
AAEX1515	15	192	32.9	22.2	5.4	10.5	10	5,50€
AAEX1616	16	198	34.0	24.0	5.9	10.9	10	6,60€
AAEX1717	17	206	36.0	25.4	6.0	10.9	10	6,90€
AAEX1818	18	214	38.2	26.5	6.6	11.5	10	7,80€
AAEX1919	19	223	40.5	28.3	6.7	11.9	10	8,40€
AAEX2020	20	236	42.5	29.5	6.9	12.5	10	8,80€
AAEX2121	21	243	44.5	30.7	7.2	12.8	10	8,50€
AAEX2222	22	255	46.5	32.0	7.3	13.3	5	9,50€
AAEX2323	23	266	48.5	33.5	7.6	13.6	5	11,80€
AAEX2424	24	274	50.0	35.2	8.0	14.0	5	12,50€
AAEX2525	25	284	52.5	36.6	8.2	14.5	5	14,00€
AAEX2626	26	294	54.0	37.6	8.5	15.1	5	15,00€
AAEX2727	27	304	56.0	39.5	8.6	16.5	5	16,00€
AAEX2828	28	315	58.0	40.8	8.8	17.0	5	18,00€
AAEX2929	29	327	60.0	42.2	9.1	17.5	5	19,00€
AAEX3030	30	340	62.0	43.7	9.4	18.5	5	22,50€
AAEX3232	32	355	66.0	46.1	10.0	19.5	5	25,00€



- Design mais eficiente.
- O desenho melhorado de 15 graus.
- Boca oferece uma melhor acessibilidade para apertar e desapertar.



- Luneta especialmente desenvolvida para melhorar a acessibilidade em espaços reduzidos.



- Conforto Extra & Grip. Oferece uma ergonomia perfeita e confortável.

## JOGO DE CHAVES MISTAS BOCA/LUNETETA 15° HI-PERFORMANCE

**8 PÇS**

Acabamento Acetinado



- Aço Cromo-Vanádio

ARTIGO N.º	GPCX0801	48,00€
<b>CONTEÚDO</b>	10 (JOGO)	
8	8, 10, 12, 13, 14, 17, 19, 22mm	

## JOGO DE CHAVES MISTAS BOCA/LUNETETA 15° HI-PERFORMANCE

**26 PÇS**

Acabamento Acetinado

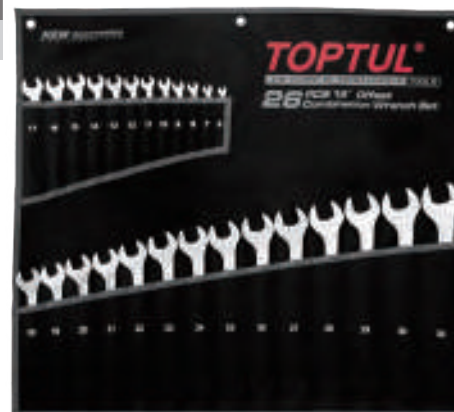

- Aço Cromo-Vanádio

ARTIGO N.º	GPAX2601	217,00€
<b>CONTEÚDO</b>	3 (JOGO)	
26	6, 7, 8, 9, 10, 11, 12, 13, 14, 15, 16, 17, 18, 19, 20, 21, 22, 23, 24, 25, 26, 27, 28, 29, 30, 32mm	



# CHAVES DE APERTO E CHAVES DINAMOMÉTRICAS

## CHAVE MISTA BOCA/LUNETA 15°

- Material em aço cromo-vanádio
- Alto desempenho torque com mais de 1.6 vezes ANSI & DIN standard
- Qualidade profissional para máxima durabilidade, resistente à corrosão



- Acabamento cromado acetinado

ARTIGO N.º	TAMANHO (mm)	C (mm)		PREÇO
AAEB0606	6	109	10	2,65€
AAEB0707	7	119	10	2,75€
AAEB0808	8	129	10	2,85€
AAEB0909	9	139	10	3,10€
AAEB1010	10	149	10	3,15€
AAEB1111	11	159	10	3,40€
AAEB1212	12	169	10	3,90€
AAEB1313	13	179	10	4,10€
AAEB1414	14	189	10	4,40€
AAEB1515	15	199	10	4,75€
AAEB1616	16	209	10	5,20€
AAEB1717	17	219	10	5,80€
AAEB1818	18	229	10	6,50€
AAEB1919	19	239	10	7,50€
AAEB2020	20	249	10	7,90€
AAEB2121	21	259	10	8,50€
AAEB2222	22	269	5	8,80€
AAEB2323	23	279	5	9,40€
AAEB2424	24	289	5	10,20€
AAEB2525	25	299	5	11,00€
AAEB2626	26	309	5	11,80€
AAEB2727	27	319	5	13,00€
AAEB2828	28	329	5	14,50€
AAEB2929	29	339	5	15,80€
AAEB3030	30	349	5	16,80€
AAEB3232	32	369	5	18,90€
AAEB3333	33	409	5	27,50€
AAEB3434	34	409	5	27,90€
AAEB3535	35	409	5	28,00€
AAEB3636	36	439	5	32,00€
AAEB3838	38	439	5	32,50€
AAEB4040	40	479	2	45,00€
AAEB4141	41	479	2	45,50€
AAEB4242	42	479	2	46,00€
AAEB4343	43	479	2	47,00€

## CHAVE MISTA BOCA/LUNETA 15° (JUMBO)

- Material em aço cromo-vanádio
- Alto desempenho torque com mais de 1.6 vezes ANSI & DIN standard
- Qualidade profissional para máxima durabilidade, resistente à corrosão



- Acabamento cromado acetinado

ARTIGO N.º	TAMANHO (mm)	C (mm)		PREÇO
AAEB4545	45	549	2	65,00€
AAEB4646	46	549	2	66,00€
AAEB4848	48	549	2	69,00€
AAEB5050	50	549	2	71,00€
AAEB5555	55	609	2	109,00€
AAEB6060	60	699	1	138,00€
AAEB6565	65	699	1	159,00€
AAEB7070	70	680	1	239,00€
AAEB7575	75	720	1	279,00€
AAEB8080	80	720	1	299,00€

## JOGO CHAVES MISTAS BOCA/LUNETA 15°



GPAB1204

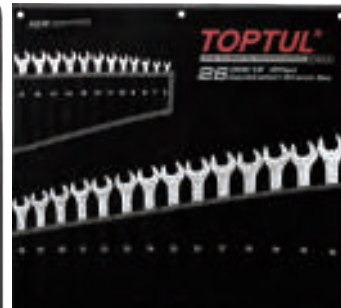

GPAB2602

- Acabamento cromado acetinado

ARTIGO N.º	CONTEÚDO		PREÇO
GPAB1204	12 6, 7, 8, 10, 11, 12, 13, 14, 15, 17, 19, 22	10	59,50€
GPAB2602	26 6, 7, 8, 9, 10, 11, 12, 13, 14, 15, 16, 17, 18, 19, 20, 21, 22, 23, 24, 25, 26, 27, 28, 29, 30, 32	3	215,00€

## JOGO CHAVES MISTAS BOCA/LUNETA 15°

- Feito de material resistente a óleos e impactos
- Design prático específico para fácil transporte e armazenamento



- Acabamento cromado acetinado

ARTIGO N.º	CONTEÚDO		PREÇO
GSAB1001	10 AAEB08088-1919 8, 10, 11, 12, 13, 14, 16, 17, 18, 19 mm	6	57,50€



## CHAVES MISTAS BOCA/LUNETA 15° LONGAS

- Material em aço cromo-vanádio
- Alto desempenho torque com mais de 1.6 vezes ANSI & DIN standard
- Qualidade profissional para máxima durabilidade, resistente à corrosão
- Mais longa para exercer mais força com um menor esforço.



- Acabamento cromado acetinado

ARTIGO N.º	TAMANHO (mm)	C (mm)		PREÇO
<b>ACETINADO</b>				
AAEA0606	6	129	10	3,10€
AAEA0707	7	136	10	3,10€
AAEA0808	8	145	10	3,40€
AAEA0909	9	157	10	3,50€
AAEA1010	10	170	10	4,00€
AAEA1111	11	182	10	4,30€
AAEA1212	12	193	10	4,80€
AAEA1313	13	205	10	5,10€
AAEA1414	14	218	10	5,90€
AAEA1515	15	230	10	6,60€
AAEA1616	16	241	10	7,10€
AAEA1717	17	254	10	7,60€
AAEA1818	18	266	10	9,40€
AAEA1919	19	278	10	9,80€
AAEA2020	20	278	10	10,50€
AAEA2121	21	301	10	11,50€
AAEA2222	22	316	5	12,80€
AAEA2323	23	335	5	15,50€
AAEA2424	24	335	5	16,00€
AAEA2525	25	369	5	19,00€
AAEA2626	26	369	5	20,00€
AAEA2727	27	385	5	23,00€
AAEA2828	28	385	5	24,00€
AAEA2929	29	402	5	25,00€
AAEA3030	30	402	5	26,00€
AAEA3232	32	429	5	27,00€

## JOGO DE CHAVES BOCA/LUNETA - 15° LONGAS

26 PÇS

Acabamento Acetinado



- Aço Cromo-Vanádio

ARTIGO N.º	GPAA2602	280,00€
<b>CONTEÚDO</b>	3 (JOGO)	
26	6, 7, 8, 9, 10, 11, 12, 13, 14, 15, 16, 17, 19, 21, 22, 23, 24, 25, 26, 27, 28, 29, 30, 32mm	

## JOGO DE CHAVES BOCA/LUNETA - 15° LONGAS

8 PÇS

Acabamento Acetinado



- Aço Cromo-Vanádio

ARTIGO N.º	GPAA0802	52,00€
<b>CONTEÚDO</b>	10 (JOGO)	
26	AAEA1010-1919 10, 11, 12, 13, 14, 15, 17, 19	

**TOPTUL®**  
**OS SEUS MELHORES PARCEIROS DE TRABALHO**



# CHAVES DE APERTO E CHAVES DINAMOMÉTRICAS

## CHAVES MISTAS BOCA/LUNETA 15° POLEGADAS

- Material em aço cromo-vanádio
- Alto desempenho torque com mais de 1.6 vezes ANSI & DIN standard
- Qualidade profissional para máxima durabilidade, resistente à corrosão



• ACEB0808 - ACEB5454



• ACEB5656 - ACEB8080

- Acabamento cromado acetinado

ARTIGO N.º	TAMANHO (mm)	C (mm)		PREÇO
ACEB0808	1/4"	109	10	3,20€
ACEB1010	5/16"	129	10	3,70€
ACEB1111	11/32"	139	10	4,10€
ACEB1212	3/8"	149	10	4,20€
ACEB1414	7/16"	159	10	4,70€
ACEB1616	1/2"	179	10	5,50€
ACEB1818	9/16"	189	10	5,70€
ACEB2020	5/8"	209	10	6,90€
ACEB2222	11/16"	219	10	7,80€
ACEB2424	3/4"	239	10	9,20€
ACEB2626	13/16"	259	10	11,00€
ACEB2828	7/8"	269	5	11,80€
ACEB3030	15/16"	289	5	13,00€
ACEB3232	1"	299	5	15,00€
ACEB3434	1-1/16"	319	5	18,00€
ACEB3636	1-1/8"	339	5	21,00€
ACEB4040	1-1/4"	369	2	30,00€
ACEB4242	1-5/16"	409	5	38,00€
ACEB4444	1-3/8"	409	5	39,00€
ACEB4646	1-7/16"	439	5	40,00€
ACEB4848	1-1/2"	439	5	46,00€
ACEB5252	1-5/8"	479	2	64,00€
ACEB5454	1-11/16"	479	2	67,00€
ACEB5656	1-3/4"	549	2	93,00€
ACEB5858	1-13/16"	549	2	94,00€
ACEB6060	1-7/8"	549	2	99,00€
ACEB6464	2"	549	2	103,00€
ACEB6868	2-1/8"	609	2	136,00€
ACEB7070	2-3/16"	609	2	166,00€
ACEB7272	2-1/4"	609	2	178,00€
ACEB7676	2-3/8"	699	1	220,00€
ACEB8080	2-1/2"	699	1	279,00€

## JOGO DE CHAVES MISTAS BOCA/LUNETA 15° POLEGADAS

16 PÇS

Acabamento Acetinado



- Aço Cromo-Vanádio

ARTIGO N.º	GPBB1602	149,00€
CONTEÚDO	 4 (JOGO)	

16 1/4", 5/16", 3/8", 7/16", 1/2", 9/16", 5/8", 11/16", 3/4", 13/16", 7/8", 15/16", 1", 1-1/16", 1-1/8", 1-1/4"

## CHAVES BOCA/LUNETA 15° EXTRA CURTAS

- Material em aço cromo-vanádio
- Qualidade profissional para máxima durabilidade, resistente à corrosão
- Design extra curto para trabalhos em espaços muito reduzidos



- Acabamento cromado acetinado

ARTIGO N.º	TAMANHO (mm)	C (mm)		PREÇO
AAAF0707	7	86	10	2,20€
AAAF0808	8	86	10	2,30€
AAAF0909	9	95	10	2,50€
AAAF1010	10	95	10	2,80€
AAAF1111	11	99	10	2,90€
AAAF1212	12	103	10	3,20€
AAAF1313	13	107	10	3,30€
AAAF1414	14	113	10	3,80€
AAAF1515	15	117	10	4,20€
AAAF1616	16	121	10	4,50€
AAAF1717	17	127	10	4,90€
AAAF1818	18	131	10	5,30€
AAAF1919	19	137	10	6,00€



## JOGO DE CHAVES BOCA/LUNETA 15° EXTRA CURTA

10  
PÇS

Acabamento  
Acetinado



ARTIGO N.º **GAAA1002** 42,00€

CONTEÚDO 20 (JOGO)

10 10, 11, 12, 13, 14, 15, 16, 17, 18, 19

## CHAVE MISTA BOCA/LUNETA 75°

- Material em aço cromo-vanádio
- Luneta 75° desenhada para facilitar o angulo desaperto



## JOGO CHAVES MISTAS BOCA/LUNETA 75°

12  
PÇS

Acabamento  
Acetinado



ARTIGO N.º **GPAN1201** 89,00€

CONTEÚDO 6 (JOGO)

12 8, 10, 11, 12, 13, 14, 16, 17, 18, 19, 21, 22

## CHAVES LUNETA PLANAS

- Material em aço cromo-molibdénio
- Qualidade profissional para máxima durabilidade
- Anel mais fino para utilização em espaços reduzidos



- Acabamento cromado acetinado

ARTIGO N.º	TAMANHO (mm)	C (mm)		PREÇO
AAEN0808	8	130	10	3,50€
AAEN1010	10	150	10	3,90€
AAEN1111	11	160	10	4,50€
AAEN1212	12	170	10	5,00€
AAEN1313	13	180	10	5,50€
AAEN1414	14	190	10	6,00€
AAEN1616	16	215	10	7,50€
AAEN1717	17	225	10	8,00€
AAEN1818	18	235	10	8,50€
AAEN1919	19	255	5	10,50€
AAEN2121	21	285	5	12,00€
AAEN2222	22	285	5	13,00€

ARTIGO N.º	TAMANHO (mm)	C (mm)		PREÇO
<b>ACETINADO</b>				
AABM0607	6x7	120	15	4,00€
AABM0809	8x9	135	10	4,20€
AABM1011	10x11	150	10	4,90€
AABM1213	12x13	165	10	6,00€
AABM1415	14x15	180	10	6,80€
AABM1617	16x17	210	10	8,00€
AABM1719	17x19	225	10	9,00€
AABM1819	18x19	225	10	9,50€
AABM2022	20x22	240	10	10,50€
AABM2123	21x23	255	5	13,00€
AABM2224	22x24	255	5	14,00€
AABM2426	24x26	270	5	15,00€
AABM2528	25x28	285	5	16,00€
AABM3032	30x32	335	5	19,80€

## MINI JOGO CHAVES ESPECIAIS EM POLEGADAS

10  
PÇS

Espelho  
Polido



ARTIGO N.º **GBBA1001** 29,50€

CONTEÚDO 10 (JOGO)

10 **AFAM0505-1414**  
○ 5/32", 3/16"  
○ 7/32", 15/64", 1/4", 9/32", 5/16", 11/32", 3/8", 7/16"





# CHAVES DE APERTO E CHAVES DINAMOMÉTRICAS

## CHAVES LUNETA PLANAS EXTRA LONGAS

- Material em aço cromo-molibdênio
- Qualidade profissional para máxima durabilidade
- Anel mais fino para utilização em espaços reduzidos



- Acabamento cromado acetinado

ARTIGO N.º	TAMANHO (mm)	C (mm)		PREÇO
AAAP0810	8x10	230	15	10,00€
AAAP1012	10x12	300	15	12,00€
AAAP1214	12x14	333	10	14,00€
AAAP1417	14x17	365	10	17,00€
AAAP1719	17x19	400	5	21,00€
AAAP2224	22x24	430	5	26,00€

## JOGO DE CHAVES LUNETA PLANAS EXTRA LONGAS

6 PÇS

Acabamento Acetinado



- Aço Cromo-Vanádio

ARTIGO N.º	GPAP0602	112,00€
CONTEÚDO	12 (JOGO)	
6	8x10, 10x12, 12x14, 14x17, 17x19, 22x24	

## CHAVES LUNETA EXTRA CURTA 45º

- Material de aço cromo-vanádio
- A haste curta permite uma operação conveniente em área confinada
- Qualidade profissional para máxima durabilidade e resistência à corrosão
- Acabamento cromado acetinado



ARTIGO N.º	TAMANHO (mm)	C (mm)		PREÇO
AAAK0809	8x10	116	10	4,30€
AAAK1011	10x11	116	10	4,40€
AAAK1213	12x13	141	10	5,50€
AAAK1415	14x15	141	10	7,00€
AAAK1617	16x17	158	10	8,00€
AAAK1819	18x19	158	10	8,50€

## CHAVES DE LUNETA 75º

- Material em aço cromo-vanádio
- Maior longevidade, aperto mais potente
- Alto desempenho torque com mais de 1.6 vezes ANSI & DIN standard
- Acabamento cromado acetinado

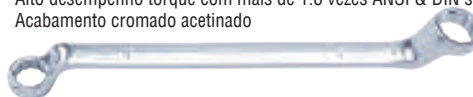

ARTIGO N.º	TAMANHO (mm)	C (mm)		PREÇO
AAEI0607	6x7	167	10	4,50€
AAEI0809	8x9	182	10	4,90€
AAEI0810	8x10	182	10	4,90€
AAEI1011	10x11	197	10	5,60€
AAEI1012	10x12	217	10	5,90€
AAEI1213	12x13	218	10	6,00€
AAEI1214	12x14	218	10	6,00€
AAEI1415	14x15	238	10	6,60€
AAEI1417	14x17	245	10	7,70€
AAEI1617	16x17	258	5	8,20€
AAEI1618	16x18	258	5	8,80€
AAEI1719	17x19	290	5	9,80€
AAEI1819	18x19	290	5	10,00€
AAEI1922	19x22	296	5	10,90€
AAEI2022	20x22	316	5	11,50€
AAEI2123	21x23	316	5	11,80€
AAEI2224	22x24	324	5	12,50€
AAEI2426	24x26	328	5	13,80€
AAEI2427	24x27	328	5	14,00€
AAEI2528	25x28	345	5	15,40€
AAEI2729	27x29	353	2	19,00€
AAEI2730	27x30	353	2	19,00€
AAEI2732	27x32	353	2	19,00€
AAEI3032	30x32	360	2	21,00€
AAEI3236	32x36	402	2	29,00€
AAEI3436	34x36	440	2	43,00€
AAEI3641	36x41	440	2	43,00€
AAEI3842	38x42	440	2	43,00€
AAEI4146	41x46	470	2	51,00€
AAEI4650	46x50	510	2	64,00€

### CHAVES LUNETA 75º EM POLEGADAS

ACEI0810	1/4x5/16	167	10	6,30€
ACEI1214	3/8x7/16	197	10	7,40€
ACEI1618	1/2x9/16	238	10	9,00€
ACEI2022	5/8x11/16	258	5	11,50€
ACEI2426	3/4x13/16	296	5	15,00€
ACEI2830	7/8x15/16	324	5	17,00€
ACEI3234	1x1-1/16	345	5	21,00€
ACEI3640	1-1/8x1-1/4	360	2	28,00€

## JOGO DE CHAVES LUNETA 75º / BOLSA VERDE

8 PÇS

Acabamento Cromado Acetinado



ARTIGO N.º	GAAA0810	63,00€
CONTEÚDO	6 (JOGO)	
8	6x7, 8x9, 10x11, 12x13, 14x15, 16x17, 18x19, 20x22	



## JOGO DE CHAVES LUNETA 75° / BOLSA VERDE

12 PÇS

Acabamento Cromado Acetinado



ARTIGO N.º	GAAA1204	128,00€
CONTEÚDO	6 (JOGO)	
12	6x7, 8x9, 10x11, 12x13, 14x15, 16x17, 18x19, 20x22, 21x23, 24x27, 25X28, 30X32	

## JOGO DE CHAVES LUNETA 75°

6 PÇS

Acabamento Cromado Acetinado



ARTIGO N.º	GAAC0602	38,50€
CONTEÚDO	5 (JOGO)	
6	AAEI0607~1617 6x7, 8x9, 10x11, 12x13, 14x15, 16x17	

## CHAVES DE LUNETA 45°

- Material em aço cromo-vanádio
- Qualidade profissional para máxima durabilidade, resistente à corrosão



- Acabamento cromado acetinado

ARTIGO N.º	TAMANHO (mm)	C (mm)		PREÇO
ACETINADO				
AAEH0607	6x7	165	10	5,00€
AAEH0708	7x8	165	10	5,00€
AAEH0809	8x9	170	10	5,50€
AAEH0810	8x10	170	10	5,50€
AAEH1011	10x11	180	10	6,00€
AAEH1012	10x12	195	10	6,50€
AAEH1113	11x13	206	10	7,00€
AAEH1213	12x13	206	10	7,00€
AAEH1214	12x14	206	10	7,50€
AAEH1415	14x15	232	10	7,50€
AAEH1417	14x17	237	10	8,00€
AAEH1617	16x17	237	10	8,50€
AAEH1719	17x19	270	10	10,00€
AAEH1819	18x19	270	10	10,50€
AAEH1921	19x21	292	5	11,00€
AAEH1922	19x22	292	5	11,50€
AAEH2022	20x22	292	5	12,00€
AAEH2123	21x23	327	5	14,00€
AAEH2224	22x24	327	5	15,00€
AAEH2326	23x26	362	5	18,00€
AAEH2427	24x27	362	5	19,00€
AAEH2528	25x28	372	5	22,00€
AAEH2730	27x30	380	5	23,00€
AAEH3032	30x32	392	5	26,00€
AAEH3236	32x36	402	5	26,00€
AAEH3641	36x41	440	5	52,00€
AAEH3842	38x42	440	5	55,00€
AAEH4146	41x46	470	5	60,00€
AAEH4650	46x50	510	5	71,00€
AAEH5560	55x60	610	5	119,00€

## JOGO DE CHAVES LUNETA 45° / BOLSA PRETA



ARTIGO N.º	GPAH0802	61,00€
CONTEÚDO	10 (JOGO)	
8	AAEH0607-2224 6x7, 8x9, 10x11, 12x13, 14x15, 16x17, 18x19, 22x24	
ARTIGO N.º	GPAH1202	141,00€
CONTEÚDO	4 (JOGO)	
12	AAEH0607-3032 6x7, 8x9, 10x11, 12x13, 14x15, 16x17, 18x19, 20x22, 21x23, 24x27, 25x28, 30x32	

SÓ PARA  
PROFISSIONAIS





# CHAVES DE APERTO E CHAVES DINAMOMÉTRICAS

## CHAVES DE BOCAS

- Material em aço cromo-vanádio
- Qualidade profissional para máxima durabilidade, resistente à corrosão



- Acabamento cromado acetinado

ARTIGO N.º	TAMANHO (mm)	C (mm)		PREÇO
AAEJ0607	6x7	127	10	2,75€
AAEJ0809	8x9	145	10	3,00€
AAEJ1011	10x11	161	10	3,20€
AAEJ1213	12x13	174	10	3,70€
AAEJ1415	14x15	190	10	4,40€
AAEJ1417	14x17	194	10	4,60€
AAEJ1617	16x17	210	10	5,50€
AAEJ1819	18x19	223	10	6,10€
AAEJ2022	20x22	236	10	8,00€
AAEJ2123	21x23	246	10	8,50€
AAEJ2427	24x27	267	5	11,00€
AAEJ2528	25x28	267	5	11,50€
AAEJ2730	27x30	284	5	13,50€
AAEJ2732	27x32	294	5	14,50€
AAEJ3032	30x32	294	5	15,00€
AAEJ3236	32x36	325	2	24,50€
AAEJ3436	34x36	325	2	25,00€
AAEJ3641	36x41	377	2	31,00€
AAEJ4146	41x46	426	2	44,00€
AAEJ4650	46x50	477	2	55,00€
AAEJ5055	50x55	504	2	76,00€
AAEJ5560	55x60	504	2	77,00€

## CHAVES DE BOCA EM POLEGADAS

- Material em aço cromo-vanádio
- Qualidade profissional para máxima durabilidade, resistente à corrosão



- Acabamento cromado acetinado

ARTIGO N.º	TAMANHO (mm)	C (mm)		PREÇO
ACEJ0810	1/4x5/16	127	10	4,20€
ACEJ1214	3/8x7/16	161	10	4,60€
ACEJ1618	1/2x9/16	174	10	5,50€
ACEJ2022	5/8x11/16	210	10	8,00€
ACEJ2426	3/4x13/16	236	10	11,00€
ACEJ2830	7/8x15/16	246	10	11,50€
ACEJ3234	1x1-1/16	267	5	14,00€
ACEJ3640	1-1/8x1-1/4	294	5	18,00€

## JOGO DE CHAVES DE BOCAS

8 PÇS

Acabamento Cromado Acetinado



ARTIGO N.º GAAC0802 37,00€

CONTEÚDO 5 (JOGO)

8 AAEJ0607- 2022  
6x7, 8x9, 10x11, 12x13, 14x15, 16x17, 18x19, 20x22

## JOGO CHAVES DE BOCA / BOLSA VERDE

8 PÇS

Acabamento Cromado Acetinado



ARTIGO N.º GAAA0812 45,00€

CONTEÚDO 20 (JOGO)

8 6x7, 8x9, 10x11, 12x13, 14x15, 16x17, 18x19, 20x22

## JOGO CHAVES DE BOCA / BOLSA VERDE

12 PÇS

Acabamento Cromado Acetinado



ARTIGO N.º GAAA1206 94,00€

CONTEÚDO 6 (JOGO)

12 6x7, 8x9, 10x11, 12x13, 14x15, 16x17, 18x19, 20x22, 21x23, 24x27, 25x28, 30x32



## CHAVES DE BOCA EXTRA FINAS - SLIM

- Série SLIM
- 30% mais finas que as bocas clássicas
- Ideal para apertos das contra-porcas ou porcas extra planas
- Acessibilidade máxima – indispensável para acessos reduzidos
- Peso ultra leve



- Acabamento cromado acetinado

ARTIGO N.º	TAMANHO (mm)	L (mm)	B (mm)	D (mm)	S (mm)	CTN (PCS)	PREÇO
<b>AEJA0607</b>	6x7	148	16.6	19.6	2.2	480	15 <b>6,20€</b>
<b>AEJA0809</b>	8x9	175	20.5	24.5	2.6	360	15 <b>7,50€</b>
<b>AEJA1011</b>	10x11	175	20.5	24.5	2.6	360	15 <b>7,50€</b>
<b>AEJA1213</b>	12x13	210	29.0	33.5	3.6	120	15 <b>9,00€</b>
<b>AEJA1415</b>	14x15	210	29.0	33.5	3.6	120	15 <b>9,50€</b>
<b>AEJA1617</b>	16x17	250	38.0	42.5	4.6	120	15 <b>13,00€</b>
<b>AEJA1819</b>	18x19	250	38.0	42.5	4.6	120	15 <b>13,50€</b>
<b>AEJA2224</b>	22x24	292	48.0	52.0	5.6	80	10 <b>18,00€</b>

## JOGO CHAVES DE BOCA EXTRA FINAS / SLIM

**8 PÇS**

Acabamento Cromado Acetinado



ARTIGO N.º	GRAJ0801	PREÇO
<b>CONTEÚDO</b>	10 (JOGO)	
<b>8</b>	6x7, 8x9, 10x11, 12x13, 14x15, 16x17, 18x19, 22x24mm	

## JOGO CHAVES DE BOCAS ESPECIAIS 15° & 75°

**15 PÇS**

Acabamento Cromado Acetinado



- Acabamento cromado acetinado

ARTIGO N.º	GRAJ1501	PREÇO
<b>CONTEÚDO</b>	20 (JOGO)	
<b>15</b>	AEJB3B3B ~1414 3.2, 3.5, 4, 4.5, 5, 5.5, 6, 7, 8, 9, 10, 11, 12, 13, 14mm	<b>85,00€</b>

## CHAVE DE LUNETAS MEIA-LUA

- Material em aço cromo-vanádio
- Forma meia-lua permite manobrar porcas inacessíveis
- Qualidade profissional para máxima durabilidade, resistente à corrosão.



- Acabamento cromado acetinado

ARTIGO N.º	TAMANHO (mm)	C (mm)	PREÇO
<b>AAAC0809</b>	8x9	137	10 <b>5,20€</b>
<b>AAAC1012</b>	10x12	142	10 <b>5,50€</b>
<b>AAAC1113</b>	11x13	166	5 <b>6,20€</b>
<b>AAAC1417</b>	14x17	190	5 <b>6,80€</b>
<b>AAAC1618</b>	16x18	220	5 <b>8,00€</b>
<b>AAAC1922</b>	19x22	256	5 <b>10,50€</b>

**TOPTUL®**  
**OS SEUS MELHORES PARCEIROS DE TRABALHO**





# CHAVES DE APERTO E CHAVES DINAMOMÉTRICAS

## CHAVE DE LUNETA TORX

- Material em aço cromo-vanádio
- Perfil exterior para uma melhor aderência
- Qualidade profissional para máxima durabilidade, resistente à corrosão



- Acabamento cromado acetinado

ARTIGO N.º	TAMANHO (mm)	C (mm)		PREÇO
<b>ACETINADO</b>				
AEE0608	E6xE8	113	10	7,50€
AEE0711	E7xE11	127	10	7,50€
AEE1012	E10xE12	142	10	8,00€
AEE1418	E14xE18	181	10	8,50€
AEE1622	E16xE22	204	5	9,00€
AEE2024	E20xE24	224	5	10,00€

## CHAVES TUBULARES DE 12 FACES SERVIÇO PESADO

12 PT



Acabamento Cromado Acetinado



- Material em Aço Cromo - Vanádio Alta Qualidade
- Corpo Hexagonal, permite também o aperto com uma chave Bocas

ARTIGO N.º	TAMANHO (mm)	C (mm)		PREÇO
<b>ACETINADO</b>				
AEBE0607	6x7	105	10	13,00€
AEBE0809	8x9	110	10	14,00€
AEBE1011	10x11	120	10	16,00€
AEBE1213	12x13	140	10	18,00€
AEBE1415	14x15	145	10	21,00€
AEBE1617	16x17	155	8	24,00€
AEBE1819	18x19	165	4	30,00€
AEBE2022	20x22	170	4	37,00€
AEBE2123	21x23	185	4	41,00€
AEBE2426	24x26	190	2	51,00€
AEBE2528	25x28	205	2	66,00€
AEBE2729	27x29	210	2	93,00€
AEBE3032	30x32	212	2	121,00€

## CABOS PARA CHAVES TUBULARES

- Material em aço cromo-vanádio
- Para uso em combinação com chaves da série AEBE
- Acabamento cromado acetinado



ARTIGO N.º	TAMANHO (mm)	C (mm)		PREÇO
<b>ACETINADO</b>				
ALEB0611	6x7 - 10x11	100	30	3,50€
ALEB1223	12x13 - 21x23	170	25	6,00€
ALEB2432	24x26 - 30x32	290	15	9,00€

## JOGO CHAVES TUBULARES / SERVIÇO PESADO

10 PÇS

Acabamento Cromado Acetinado



ARTIGO N.º GAAD1010 199,00€

CONTEÚDO 6 (JOGO)

8 AEBE0607-2022 > Chaves Tubulares > 6x7, 8X9, 10X11, 12X13, 14X15, 16X17, 18X19, 20x22 mm

2 ALEB0611 & 1223 - Cabo - 100 e 170 mm (L)

MALA METÁLICA: L370 x P154 x A50 (mm)

## JOGO CHAVES TUBULARES / SERVIÇO PESADO

15 PÇS

Acabamento Cromado Acetinado



ARTIGO N.º GAAD1510 499,00€

CONTEÚDO 3 (JOGO)

15 AEBE0607-3032 > Chaves Tubulares > 6x7, 8X9, 10X11, 12X13, 14X15, 16X17, 18X19, 20x22, 21x23, 24x26, 25x28, 30x32mm + 3 Extensões

MALA METÁLICA: L445 x P188 x A50 (mm)

## CHAVES MISTAS BOCA/TUBULAR GIRATÓRIA

12 PT



- Material em Aço cromo-vanádio
- Chave Giratória 180° para maior acessibilidade em espaços reduzidos

ARTIGO N.º	TAMANHO (mm)	C (mm)		PREÇO
<b>ACETINADO</b>				
AEEB0808	8	170	20	8,50€
AEEB0909	9	170	20	8,50€
AEEB1010	10	180	15	8,90€
AEEB1111	11	190	10	9,00€
AEEB1212	12	195	10	9,50€
AEEB1313	13	210	10	10,00€
AEEB1414	14	223	10	12,00€
AEEB1515	15	230	10	13,00€
AEEB1616	16	235	5	14,00€
AEEB1717	17	235	5	15,00€
AEEB1818	18	255	5	16,50€
AEEB1919	19	255	5	17,50€



### CHAVE LUNETA ABERTA 6PT



- Acabamento cromado acetinado

ARTIGO N.º	TAMANHO (mm)	C (mm)		PREÇO
<b>ACETINADO</b>				
AEAA0809	8x9	130	15	5,50€
AEAA0810	8x10	130	15	5,50€
AEAA1011	10x11	150	10	6,50€
AEAA1012	10x12	150	10	6,50€
AEAA1113	11x13	170	10	7,00€
AEAA1213	12x13	170	10	7,50€
AEAA1214	12x14	170	10	7,60€

#### CHAVE LUNETA ABERTA 12PT

AEAA1417	14x17	190	5	9,00€
AEAA1618	16x18	210	5	12,00€
AEAA1719	17x19	210	5	12,00€
AEAA1922	19x22	230	5	14,00€
AEAA2224	22x24	252	5	16,50€
AEAA2427	24x27	265	5	19,50€
AEAA3032	30x32	285	5	24,00€
AEAA3641	36x41	351	2	39,50€

### JOGO DE CHAVES LUNETA ABERTA / BOLSA PRETA

5 PÇS

Acabamento Cromado Acetinado



ARTIGO N.º	GPAQ0502	58,00€
<b>CONTEÚDO</b>		10 (JOGO)
5	8x10, 11x13, 12x14, 17x19, 22x24	

### CHAVE TUBULAR CURVA 12PT / 6PT

12 / 6 PT



Acab. Cromado Acetinado



ARTIGO N.º	TAMANHO (mm)	C (mm)		PREÇO
<b>ACETINADO</b>				
AEAE0606	6	100	10	11,00€
AEAE0707	7	100	10	11,00€
AEAE0808	8	120	10	11,00€
AEAE0909	9	122	10	11,00€
AEAE1010	10	135	10	12,00€
AEAE1111	11	135	10	12,50€
AEAE1212	12	145	5	13,50€
AEAE1313	13	149	5	14,50€
AEAE1414	14	160	5	19,00€
AEAE1515	15	165	5	19,50€
AEAE1616	16	185	5	20,00€
AEAE1717	17	185	5	22,00€
AEAE1818	18	200	2	23,00€
AEAE1919	19	200	2	24,00€
AEAE2020	20	210	2	25,00€
AEAE2121	21	210	2	26,00€
AEAE2222	22	230	2	29,00€
AEAE2323	23	228	2	33,00€
AEAE2424	24	230	2	38,00€
AEAE2525	25	232	2	40,00€
AEAE2626	26	268	2	48,00€
AEAE2727	27	268	2	52,00€
AEAE2828	28	270	2	55,00€
AEAE2929	29	285	2	60,00€
AEAE3030	30	299	2	62,00€
AEAE3232	32	310	2	68,00€

### JOGO CHAVES TUBULARES CURVAS BOLSA PRETA

9 PÇS

Acabamento Cromado Acetinado



ARTIGO N.º	GPAQ0901	155,00€
<b>CONTEÚDO</b>		6 (JOGO)
9	8, 10, 11, 12, 13, 14, 16, 17, 19	

### CHAVES TUBULAR GIRATÓRIAS DUPLAS

12 PT



ARTIGO N.º	TAMANHO (mm)	C (mm)		PREÇO
<b>ACETINADO</b>				
AEEC0607	6x7	185	10	8,50€
AEEC0809	8x9	185	10	9,00€
AEEC1011	10x11	200	10	9,50€
AEEC1213	12x13	220	10	10,50€
AEEC1415	14x15	242	10	11,50€
AEEC1617	16x17	258	5	13,50€
AEEC1819	18x19	270	5	15,50€
AEEC2022	20x22	305	5	24,50€



# CHAVES DE APERTO E CHAVES DINAMOMÉTRICAS

## JOGO CHAVES TUBULARES GIRATÓRIAS DUPLA / BOLSA PRETA

7 PÇS

Acabamento Cromado Acetinado



ARTIGO N.º GPAQ0701 79,00€

CONTEÚDO 10 (JOGO)

7 6x7, 8x9, 10x11, 12x13, 14x15, 16x17, 18x19

## CHAVES DUPLA FLEXÍVEL 1/4" PORTA BITS/ CHAVE CAIXA



ARTIGO N.º	TAMANHO (mm)	C (mm)		PREÇO
AREA0808	1/4" Dr. x 1/4"	185	10	11,00€

## CHAVES MISTAS BOCA/ROQUETE

- Material em aço cromo-vanádio • Roquete Luneta 72 Dentes
- Alto torque e durabilidade • Acabamento cromado acetinado



ARTIGO N.º	TAMANHO (mm)	C (mm)		PREÇO
AOAF0808	8	140	10	9,50€
AOAF0909	9	150	10	9,60€
AOAF1010	10	158	10	9,60€
AOAF1111	11	165	10	10,20€
AOAF1212	12	171	10	10,50€
AOAF1313	13	178	10	11,00€
AOAF1414	14	190	10	11,50€
AOAF1515	15	200	10	12,50€
AOAF1616	16	208	10	14,00€
AOAF1717	17	225	10	14,50€
AOAF1818	18	236	10	15,50€
AOAF1919	19	247	10	16,00€
AOAF2222	22	289	5	25,00€
AOAF2424	24	322	5	29,00€

## JOGO CHAVES MISTAS BOCA/ROQUETE

10 PÇS

Acabamento Cromado Acetinado



ARTIGO N.º GAAH1004 96,00€

CONTEÚDO 6 (JOGO)

- 6 AOAF0808-1919 > Chaves mistas boca/roquete > 8, 10, 12, 13, 17, 19mm
- 3 CANA0810-1619 > Adaptador rápido (para chave mista boca/roquete) > ■ 3/8" x ● 13mm, ■ 1/2" x ● 19mm
- 1 FTAB0810 > Suporte bit rápido > ○ 1/4" x ● 10mm

CAIXA PLÁSTICA: C280 x L190 x A50 (mm)

## CHAVES MISTAS BOCA/ROQUETE FLEXÍVEL

- Material em aço cromo-vanádio • Roquete Luneta 72 Dentes
- Cabeça Chaves Flexível 180° • Ideal para espaços reduzidos e com falta de visibilidade.



- Modelo antigo AOAD

ARTIGO N.º	TAMANHO (mm)	C (mm)		PREÇO
AOAH0808	8	136	10	14,50€
AOAH0909	9	150	10	14,50€
AOAH1010	10	158	10	15,00€
AOAH1111	11	165	10	15,50€
AOAH1212	12	175	10	17,00€
AOAH1313	13	185	10	17,50€
AOAH1414	14	193	10	18,00€
AOAH1515	15	200	10	18,50€
AOAH1616	16	213	10	20,00€
AOAH1717	17	231	10	21,00€
AOAH1818	18	237	10	22,00€
AOAH1919	19	249	10	23,00€



**ADAPTADOR RÁPIDO PARA SÉRIE BOCA/ROQUETE**



CR-V DIN3123



ARTIGO N.º ESPELHADO	TAMANHO (mm)	C (mm)		PREÇO
CANA0810	■ 1/4" Dr. x ● 10mm	16.7	10	5,00€
CANA1213	■ 3/8" Dr. x ● 13mm	21.7	10	5,50€
CANA1619	■ 1/2" Dr. x ● 19mm	28.8	10	6,50€

**ADAPTADOR RÁPIDO PARA BITS PARA SÉRIE BOCA/ROQUETE**



CR-V



ARTIGO N.º ESPELHADO	TAMANHO (mm)	C (mm)		PREÇO
FTAB0810	■ 1/4" Dr. x ○ 10mm	15.7	50	3,50€

**JOGO CHAVES MISTAS BOCA/ROQUETE FLEXÍVEL**

10 PÇS

Acabamento Cromado Acetinado



# OS SEUS MELHORES PARCEIROS DE TRABALHO

**PARA MAIS INFORMAÇÕES CONTACTE-NOS:**  
**(+351) 229 605 437**

ARTIGO N.º	GAAI1003	129,00€
<b>CONTEÚDO</b>		6 (JOGO)
6	AOAD0808-1919 > Chaves mistas boca/roquete flexíveis > 8, 10, 12, 13, 17, 19mm	
3	CANA0810-1619 > Adaptador rápido (para chave mista boca/roquete) > ■ 1/4" x ● 10mm, ■ 3/8" x ● 13mm, ■ 1/2" x ● 19mm	
1	FTAB0810 > Suporte bit rápido > ○ 1/4" x ● 10mm	
CAIXA PLÁSTICA: C280 x L190 x A50 (mm)		





# CHAVES DE APERTO E CHAVES DINAMOMÉTRICAS

## CHAVES MISTAS BOCA/ROQUETE REVERSÍVEL

- Material em aço cromo-vanádio • Reversível para um trabalho mais rápido
- 72 Dentes • Alto torque e durabilidade • De acordo com os nomes DIN ISO 691; DIN ISO 1711-1; ASME B107.100



- Acabamento cromado acetinado

ARTIGO N.º	TAMANHO (mm)	C (mm)		PREÇO
<b>ACETINADO</b>				
ABAF0606	6	120	10	13,00€
ABAF0808	8	140	10	13,00€
ABAF0909	9	149	10	13,00€
ABAF1010	10	158	10	14,00€
ABAF1111	11	165	10	14,50€
ABAF1212	12	171	10	15,50€
ABAF1313	13	178	10	16,00€
ABAF1414	14	190	10	16,00€
ABAF1515	15	199	10	17,00€
ABAF1616	16	208	10	18,00€
ABAF1717	17	225	10	19,00€
ABAF1818	18	236	10	20,00€
ABAF1919	19	247	10	21,00€
ABAF2222	22	288	5	29,00€
ABAF2424	24	321	5	36,00€
ABAF2727	27	357	5	58,00€
ABAF3030	30	400	2	69,00€
ABAF3232	32	423	2	79,00€

### CHAVES MISTAS BOCA/ROQUETE REVERSÍVEL EM POLEGADAS

ADAF0808	1/4"	128	10	15,00€
ADAF1010	5/16"	140	10	15,50€
ADAF1212	3/8"	158	10	16,00€
ADAF1414	7/16"	165	10	16,50€
ADAF1616	1/2"	178	10	17,50€
ADAF1818	9/16"	190	10	19,00€
ADAF2020	5/8"	208	10	22,00€
ADAF2222	11/16"	225	10	23,00€
ADAF2424	3/4"	247	10	25,00€

## JOGO CHAVES MISTAS BOCA/ROQUETE REVERSÍVEL

7 PÇS

Acabamento Cromado Acetinado



ARTIGO N.º GAAM0709 110,00€

CONTEÚDO  2 (JOGO)

7 8, 10, 12, 13, 14, 17, 19

## JOGO CHAVES MISTAS BOCA/ROQUETE REVERSÍVEIS

15 PÇS

Acabamento Cromado Acetinado



ARTIGO N.º GBA1541 240,00€

CONTEÚDO  4 (JOGO)

12 ABAF0808-1919 - Chaves mistas boca/roquete reversíveis 72 dentes 8, 9, 10, 11, 12, 13, 14, 15, 16, 17, 18, 19 mm

3 CANA0810-1619 - Adaptadores com libertação rápida (para roquete) ■ 1/4" x ● 10mm, ■ 3/8" x ● 13mm, ■ 1/2" x ● 19mm

CAIXA METÁLICA: C361 x L137 x A53 (mm)

## CHAVE LUNETA DUPLA COM ROQUETE

- Material em aço cromo-vanádio • Mecanismo 72 dentes
- Pro-series alto torque e durabilidade



- Acabamento cromado acetinado

ARTIGO N.º	TAMANHO (mm)	C(mm)		PREÇO
<b>ACETINADO</b>				
AOAG0809	8x9	128	10	15,00€
AOAG1011	10x11	150	10	16,00€
AOAG1213	12x13	170	10	17,50€
AOAG1415	14x15	190	10	18,50€
AOAG1618	16x18	210	10	21,50€
AOAG1719	17x19	230	10	22,00€

## CHAVES MISTAS BOCA/ROQUETE CURTAS

- Aço cromo-vanádio • Roquete luneta 72 dentes



- Acabamento cromado acetinado

ARTIGO N.º	SIZE (mm)	L (mm)	B (mm)	D (mm)	S1 (mm)	S2 (mm)		PREÇO
<b>ACETINADO</b>								
AOAB0808	8	93	16.7	17.5	4.5	7.7	10	11,00€
AOAB0909	9	94	21.0	21.0	5.5	7.7	10	11,00€
AOAB1010	10	94	21.0	21.0	5.5	7.7	10	11,00€
AOAB1111	11	104	25.0	24.0	6.0	9.0	10	11,50€
AOAB1212	12	104	25.0	24.0	6.0	9.0	10	12,00€
AOAB1313	13	105	27.5	25.0	6.0	9.0	10	12,50€
AOAB1414	14	114	29.0	27.5	6.5	9.1	10	13,00€
AOAB1515	15	120	33.0	30.5	7.5	10.7	10	14,50€
AOAB1616	16	120	33.0	30.5	7.5	10.7	10	14,50€
AOAB1717	17	124	35.0	32.5	8.0	10.7	10	16,00€
AOAB1818	18	138	39.0	34.5	8.5	11.0	10	17,00€
AOAB1919	19	138	39.0	34.5	8.5	11.0	10	17,50€



## CHAVE LUNETA 4 EM 1 COM ROQUETE REVERSÍVEL

- Material em aço cromo-vanádio • 4 Medidas numa só chave
- Sistema com roquete reversível • Mecanismo 72 dentes

**4 em 1**



- Acabamento cromado acetinado

ARTIGO N.º	TAMANHO (mm)	C (mm)		PREÇO
ACETINADO				
ABAD0811	8x11-10x9	150	10	19,00€
ABAD1215	12x15-14x13	190	5	25,50€
ABAD1619	16x19-17x18	230	5	29,00€

## CHAVE TORX DUPLA COM ROQUETE

- Material em aço cromo-vanádio
- Mecanismo 72 dentes
- Pro-series alto torque e durabilidade



- Acabamento cromado acetinado

ARTIGO N.º	TAMANHO (mm)	C (mm)		PREÇO
ACETINADO				
AOAC0608	E6xE8	130	10	16,00€
AOAC1012	E10xE12	144	10	17,00€
AOAC1418	E14xE18	181	10	20,00€
AOAC2024	E20xE24	224	10	24,50€

## CHAVES FALÇÃO PARA TUBOS

- Corpo de ferro fundido
- Mandíbula em aço cromo vanádio
- Dentes endurecidos de alta frequência para potência e durabilidade ideais



ARTIGO N.º	TAMANHO (mm)	CAPACIDADE (mm)	ABERTURA DE BOCA (mm)		PREÇO
ACETINADO					
DDAH1A08	200 (8")	8A - 20A	11 - 27mm	12	40,00€
DDAH1A10	250 (10")	10A - 25A	13 - 34mm	12	48,00€
DDAH1A12	300 (12")	15A - 32A	16 - 42mm	12	55,00€
DDAH1A14	350 (14")	15A - 40A	19 - 48mm	12	62,00€
DDAH1A18	450 (18")	25A - 50A	25 - 60mm	12	105,00€

## CHAVES FALÇÃO PARA TUBOS - EM ALUMÍNIO

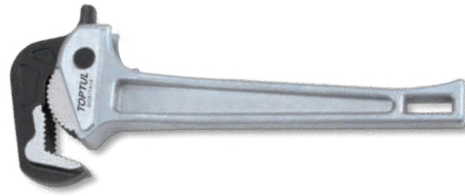

**50%+ EFICIENTE**

ARTIGO N.º	TAMANHO (mm)	CAPACIDADE (mm)	ABERTURA DE BOCA (mm)		PREÇO
ACETINADO					
DDA11A14	350 (14")	15A - 40A	19 - 48mm	12	79,00€
DDA11A18	450 (18")	25A - 50A	25 - 60mm	6	132,00€

## ROQUETE DUPLA FACE REVERSÍVEL

- Material em aço cromo-vanádio
- Design Bidirecional reversível para fácil aperto e desaperto

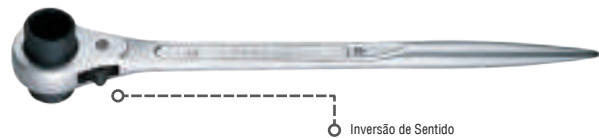

- Acabamento cromado acetinado

ARTIGO N.º	TAMANHO (mm)	C (mm)		PREÇO
ACETINADO				
AEAH1013	10x13	240	2	34,00€
AEAH1214	12x14	240	2	35,00€
AEAH1317	13x17	280	2	36,00€
AEAH1417	14x17	280	2	37,00€
AEAH1719	17x19	315	2	37,00€
AEAH1922	19x22	315	2	37,00€
AEAH1924	19x24	360	2	48,00€
AEAH2123	21x23	360	2	48,00€
AEAH2224	22x24	360	2	49,00€
AEAH2730	27x30	450	2	62,00€
AEAH3032	30x32	450	2	63,00€
AEAH3641	36x41	450	2	66,00€
AEAH4650	46x50	500	2	99,00€
AEAH5055	50x55	500	2	99,00€

## CHAVES ABERTAS LUNETA EFEITO ROQUETE

- Cabeça em aço cromo molibdênio, corpo aço cromo vanádio.
- A chave abre para passar em torno do tubo e fecha sobre a porca para um agarre ideal.
- Aperto rápido em todas as canalizações, indústrias, obras públicas, compressores, aeronáutica, etc.



- Acabamento cromado acetinado

ARTIGO N.º	TAMANHO (mm)	C (mm)		PREÇO
ACETINADO				
AEAT1010	10	156	10	20,00€
AEAT1111	11	156	10	21,00€
AEAT1313	13	156	10	22,00€
AEAT1717	17	210	10	24,00€
AEAT1919	19	212	10	25,00€
AEAT2222	22	220	10	26,00€



# CHAVES DE APERTO E CHAVES DINAMOMÉTRICAS

## CHAVE DE GANCHO AJUSTÁVEL

- Feita de liga de aço cromo-vanádio
- Ideal para porcas com entalhes laterais e rolamentos
- Estas dimensões 50-180 substituem por si só três vezes mais chaves do que os modelos clássicos fixos

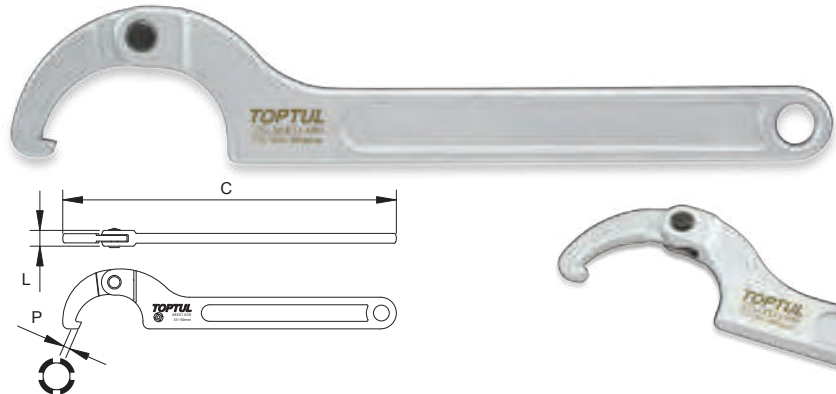

- Acabamento cromado acetinado

ARTIGO N.º	CAPACIDADE DIÂMETRO (mm)	PROFUNDIDADE DO GANCHO (P) (mm)	ESPESSURA DO GANCHO (mm)	COMPRIMENTO TOTAL C (mm)	PREÇO
AEEX1A35	13-35	3,5	9	170	5 21,00€
AEEX1A50	35-50	4,5	10	215	5 26,50€
AEEX1A80	50-80	5,5	12	285	5 36,00€
AEEX1AA2	80-120	6,6	13	345	5 49,50€
AEEX1AA8	120-180	8,0	15	465	2 68,00€



## CHAVE PARA TUBOS

- Corpo em ferro fundido • Mandíbula em Cromo Molibdênio



ARTIGO N.º	TAM./COMP. (pol./mm)	ABERTURA MANDÍBULA Ø (pol./mm)	PREÇO
DDAB1A08	8 / 200	1 / 25	5 20,00€
DDAB1A10	10 / 250	1-1/2 / 38	5 28,00€
DDAB1A12	12 / 300	2 / 50	2 33,00€
DDAB1A14	14 / 350	2 / 50	2 41,00€
DDAB1A18	18 / 450	2-1/2 / 63,5	2 59,00€
DDAB1A24	24 / 600	3 / 75	2 89,00€
DDAB1A36	36 / 900	5 / 125	1 180,00€
DDAB1A48	48 / 1200	6 / 150	1 340,00€

## CHAVE PARA TUBOS EM ALUMÍNIO

- Corpo em liga de alumínio • Mordente em Cromo Molibdênio



ARTIGO N.º	TAM./COMP. (pol./mm)	ABERTURA MANDÍBULA Ø (pol./mm)	PREÇO
DDAC1A14	14 / 350	50	2 49,00€
DDAC1A18	18 / 450	63,5	2 69,00€
DDAC1A24	24 / 600	75	2 105,00€
DDAC1A36	36 / 900	125	1 189,00€
DDAC1A48	48 / 1200	150	1 349,00€

## CHAVE PARA TUBOS (MODELO SUECO MORDENTES 45°)

- Chave para tubos sueca
- Forjado em aço cromo-vanádio
- Fino, com mandíbulas em forma S com dentes endurecidos por indução
- Aperto tubo em três pontos
- Dentes compensados com sentido rotação
- Adequado para trabalhos em espaços reduzidos



ARTIGO N.º	TAMANHO (pol./mm)	ABERTURA MANDÍBULA Ø (pol./mm)	C (mm)	PREÇO
DDAD1A32	1 / 25	1-1/2 / 38	345	2 39,00€
DDAD1A48	1-1/2 / 38	2-1/4 / 57	440	2 57,00€
DDAD1A64	2 / 50	2-1/2 / 63,5	560	2 89,00€

## CHAVE DE TUBO (MODELO SUECO 90°)

- Feito de aço cromo-vanádio forjado
- Dentes com deslocamento de 90° contra a direção de rotação

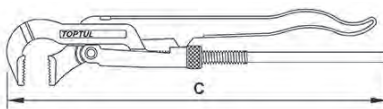

ARTIGO N.º	TAM./COMP. (pol./mm)	ABERTURA MANDÍBULA Ø (pol./mm)	C (mm)	PREÇO
DDAF1A32	1/25	1-1/2	335	2 41,00€
DDAF1A48	1-1/2 / 38	2-1/4	440	2 58,00€
DDAF1A64	2 / 50	2-1/2	555	2 89,00€



### CHAVE AJUSTÁVEL COM ESCALA

- Material em aço cromo-vanádio
- Pré-regulação da abertura das bocas graças a uma graduação milimétrica
- Qualidade industrial para máxima durabilidade, resistente à corrosão



ARTIGO N.º	TAMANHO (pol./mm)	ABERTURA MANDÍBULA Ø (pol./mm)	C (mm)		PREÇO
AMAB1710	4" / 100	17.0	110	6	16,00€
AMAB2415	6" / 150	23.9	160	6	16,50€
AMAB2920	8" / 200	28.6	205	6	21,00€
AMAB3325	10" / 250	32.8	255	6	25,00€
AMAB3830	12" / 300	38.1	305	6	33,00€
AMAB5038	15" / 375	50.0	380	2	61,00€
AMAB6045	18" / 450	60.0	460	2	107,00€
AMAB7060	24" / 600	70.0	612	1	219,00€

### CHAVE AJUSTÁVEL COM ESCALA - FOSFATADO

- Material em aço cromo-vanádio
- Pré-regulação da abertura das bocas graças a uma graduação milimétrica
- Acabamento fosfatado
- Cabeça polida



ARTIGO N.º	TAMANHO (pol./mm)	ABERTURA MANDÍBULA Ø (pol./mm)	C (mm)		PREÇO
AMAC2015	6" / 150	20	160	6	15,00€
AMAC2420	8" / 200	24	210	6	18,00€
AMAC2925	10" / 250	29	260	6	22,00€
AMAC3430	12" / 300	34	310	6	28,00€
AMAC4338	15" / 375	43	390	2	54,00€

### CHAVE AJUSTÁVEL COM ESCALA E CABO ANTI-DESLIZANTE

- Material em aço cromo-vanádio
- Pré-regulação da abertura das bocas
- Menos 10% peso e mais de 18% de abertura da mandíbula
- Rigidez torsional e gama útil de tamanhos
- Cabo anti-deslizante



ARTIGO N.º	TAMANHO (pol./mm)	ABERTURA MANDÍBULA Ø (pol./mm)	C (mm)		PREÇO
AMAA2415	6" / 150	23.9	165	6	19,50€
AMAA2920	8" / 200	28.6	210	6	26,00€
AMAA3325	10" / 250	32.8	260	6	32,00€
AMAA3830	12" / 300	38.1	310	6	39,00€

### CHAVE AJUSTÁVEL COM FUNÇÃO ROQUETE

- Função roquete para operação mais fácil e rápida
- Graduação milimétrica
- Especialmente desenhado para operação fácil e em espaços reduzidos
- Punho de borracha para um uso confortável e anti-deslizante

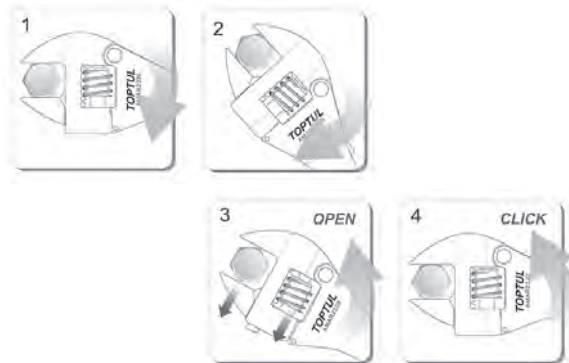

ARTIGO N.º	TAMANHO (pol./mm)	ABERTURA MANDÍBULA Ø (pol./mm)	C (mm)		PREÇO
AMAR3125	10" (250mm)	28	260	6	57,00€

### JOGO DE CHAVES PARA TORNEIRAS REVERSÍVEL

- Projetada para apertar e soltar a porca da torneira ou lavatório em locais de difícil acesso.
- O design do tubo oco permite que as hastas roscadas passem.
- Sentido de rotação invertido girando o mordente.



ARTIGO N.º	GNBA0801	47,00€
------------	----------	--------

CONTEÚDO 8 (JOGO)

- 1 Chave (13mm)
- 1 Adaptador (9mm)
- 1 Adaptador (10mm)
- 1 Adaptador (11mm)
- 1 Adaptador (12mm)
- 1 Adaptador (14mm)
- 1 Adaptador (17mm)
- 1 Mordentes ajustáveis (13-32mm)



# CHAVES DE APERTO E CHAVES DINAMOMÉTRICAS

## CHAVE DE CRUZ PARA PORCAS DE RODAS LIGEIOS

- Material em aço cromo-vanádio
- Concebido para rápida remoção das porcas



- Acabamento duplo

ARTIGO N.º DUPLO	TAMANHO (mm)	C (mm)		PREÇO
AEAL1616	17 x 19 x 21mm x 1/2" Dr.	400	5	24,50€

## CHAVE DE CRUZ PARA PORCAS DE RODAS PESADOS

- Chave de cruz para porcas de rodas pesados
- Material em aço cromo-vanádio com tratamento térmico
- Concebido para rápida remoção das porcas
- Chave de cruz para porcas de rodas pesados. Para carrinhas e camiões
- Flange porcas sextavadas 24, 27 e 32mm, e ponta quadrada 3/4"



- Acabamento acetinado

ARTIGO N.º ACETINADO	TAMANHO (mm)	C (mm)		PREÇO
AEAL2401	24 x 27 x 32mm x 3/4" Dr.	700	5	96,00€

## CHAVE DE CRUZ PARA PORCAS DE RODAS LIGEIOS DOBRÁVEL

- Material em aço cromo-vanádio

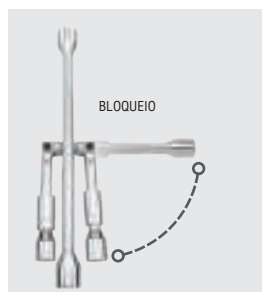

- Acabamento espelhado

ARTIGO N.º ESPELHADO	TAMANHO (mm)	C (mm)		PREÇO
AEAQ2214	17 x 19 x 21 x 22	350	4	29,00€

## CHAVE RODAS DUPLA PARA PESADOS

- Material em aço cromo-vanádio
- Travessão amovível
- 6 pontas

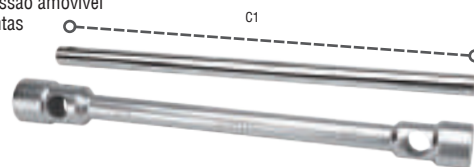

- Acabamento cromado acetinado

ARTIGO N.º ACETINADO	TAMANHO (mm)	TAMANHO DA BARRA (Dia.x L1)	C1 (mm)		PREÇO
CTIA2427	24 x 27	Ø3/4"x16"	406	2	49,00€
CTIA2730	27 x 30	Ø3/4"x16"	406	2	52,00€
CTIA2732	27 x 32	Ø3/4"x16"	406	2	53,00€
CTIA3032	30 x 32	Ø3/4"x16"	406	2	54,00€
CTIA3233	32 x 33	Ø3/4"x16"	406	2	58,00€
CTIA3238	32 x 38	Ø3/4"x16"	406	2	59,00€

## CHAVE RODAS DUPLA PARA PESADOS

- Material em aço cromo-vanádio
- Travessão amovível

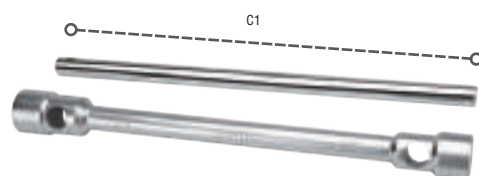

### • PORCAS QUADRADAS

ARTIGO N.º ACETINADO	TAMANHO (mm)	TAMANHO DA BARRA (Dia.x L1)	C1 (mm)		PREÇO
CTIB3517	○ 35 x ○ 17 Sq.	Ø1"x16"	330	2	69,00€
CTIB3821	○ 38 x ○ 21 Sq.	Ø1"x16"	430	2	79,00€
CTIB4121	○ 41 x ○ 21 Sq.	Ø1"x16"	430	2	109,00€



**TOPTUL®**  
OS SEUS MELHORES  
PARCEIROS DE  
TRABALHO



## CHAVES CROWFOOT "PATA DE GALO" 3/8" 6PT

- Forjado em liga de aço cromo-molibdênio
- Utilização em locais de difícil acesso
- Cromado para máxima durabilidade e resistência à corrosão
- Ideal para uso em acessórios suaves de alumínio, cobre e latão

CR-MO

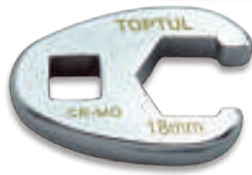

- Acabamento cromado acetinado

ARTIGO N.º	TAMANHO (mm)	C (mm)		PREÇO
<b>ACETINADO</b>				
AEAV1210	10	36	40	4,20€
AEAV1211	11	38	40	4,50€
AEAV1212	12	38	40	4,50€
AEAV1213	13	43	30	5,00€
AEAV1214	14	43	30	5,00€
AEAV1215	15	44	30	5,50€
AEAV1216	16	44	30	5,50€
AEAV1217	17	48	30	6,00€
AEAV1218	18	48	30	6,00€
AEAV1219	19	49	30	6,50€

## JOGO DE CHAVES CROWFOOT "PATA DE GALO" 3/8" 6PT

10 PÇS

Acabamento Cromado Acetinado



- Forjado em liga de aço cromo-molibdênio
- Utilização em locais de difícil acesso
- Cromado para máxima durabilidade e resistência à corrosão
- Ideal para uso em acessórios suaves de alumínio, cobre e latão

ARTIGO N.º	GAAR1001	49,00€
<b>CONTEÚDO</b>	10 (JOGO)	
10	AEAV1210-1219 > 10, 11, 12, 13, 14, 15, 16, 17, 18, 19mm	

## CHAVES PARA PARAFUSOS ANTI-DESLIZANTE SEXTAVADA

- Lâmina redonda em liga de aço S2 profissional
- Ponta magnética preta endurecida de elevada performance
- Punho anti-deslizante de material PP+TPR

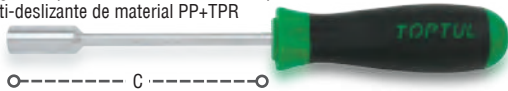

TIPO	ARTIGO N.º	TAMANHO (mm)	C1 (mm)	C (mm)		PREÇO
	FGAB0413	4	125	230	10	7,00€
	FGAB0513	5	125	230	10	7,00€
	FGAB0613	6	125	230	10	7,00€
	FGAB0713	7	125	230	10	7,00€
	FGAB0813	8	125	240	10	8,00€
	FGAB0913	9	125	240	10	8,00€
	FGAB1013	10	125	240	10	8,00€
	FGAB1113	11	125	250	10	8,50€
	FGAB1213	12	125	250	10	8,50€
	FGAB1313	13	125	250	10	8,50€

## CHAVES DE CAIXA DE PUNHO

- Material de Aço Cromo Vanádio
- SOCKET 6PT
- Acabamento cromado acetinado

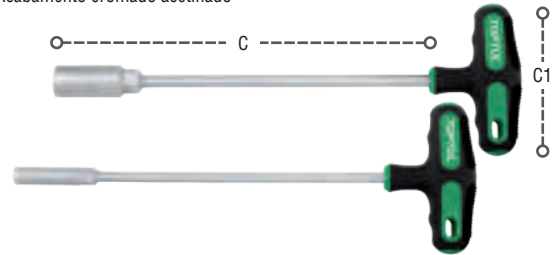

TIPO	ARTIGO N.º	TAMANHO (mm)	C1 (mm)	C (mm)		PREÇO
	CTJA0523	5	95	230	5	11,00€
	CTJA0623	6	95	230	5	11,00€
	CTJA0723	7	95	230	5	11,00€
	CTJA0823	8	95	230	5	11,00€
	CTJA0923	9	95	230	5	11,00€
	CTJA1023	10	95	230	5	11,50€
	CTJA1123	11	95	230	5	11,50€
	CTJA1223	12	95	230	5	11,50€
	CTJA1323	13	95	230	5	12,00€
	CTJA1423	14	95	230	5	12,00€

## JOGO CHAVES CAIXA DE PUNHO

8 PÇS

Aço Cromo-Vanádio



ARTIGO N.º	GZC0802	99,00€
<b>CONTEÚDO</b>	5 (JOGO)	
8	CTJA0723-CTJA1423 > Chaves caixa de punho > 7, 8, 9, 10, 11, 12, 13, 14mm	
	CAIXA PLÁSTICA: C373 x L289 x A56 (mm)	

## MINI CHAVE EM T DE 3 VIAS

- Material em aço cromo-vanádio
- Concebido para rápida remoção das porcas

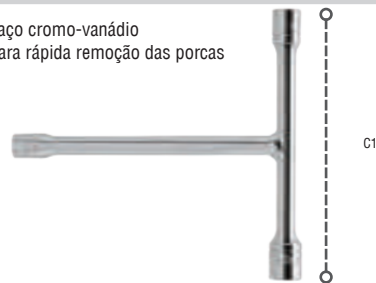

- Acabamento espelhado

ARTIGO N.º	TAMANHO (mm)	C1 (mm)	C (mm)		PREÇO
<b>ESPELHADO</b>					
CTMA0810	8x10x12	135	145	30	9,50€



# CHAVES DE APERTO E CHAVES DINAMOMÉTRICAS

## CHAVE DINAMOMÉTRICA DIGITAL

- Precisão torque: CW  $\pm 1\%$  & CCW  $\pm 1.5\%$  tolerância do valor da escala • Precisão de leitura de um mínimo de 5.000 ciclos de aperto
- Modo de operação: Modo pico (deteção valor pico) / Modo track (apresentação contínua) • Unidade seleção torque: Nm, Ft-Lb, In-Lb, Kg-m
- Luzes e sinal sonoro quando atinge torque • Indicador bateria baixa (desliga automaticamente passados 65 segundos) • 3 posições, 32 dentes: sentido horário / fixo / sentido anti-horário • Testado e certificado em acordo com DIN EN ISO 6789, BS EN 26789



### CARACTERÍSTICAS

Precisão Torque	CW $\pm 1\%$ / CCW $\pm 1.5\%$
Memória	10 leituras
Unidade seleção torque	Nm, Ft-Lb, In-Lb, Kg-m
Resolução display	0.1 Nm, 0.1 Ft-Lb, 1 In-Lb, 0.01 Kg-m
Modo de operação	Modo pico / Modo track
Dentes	32 dentes precisão
Mecanismo	Sentido horário / fixo / sentido anti-horário
Temperatura trabalho	-15°C - 55°C
Temperatura de armazenamento	-40°C - 85°C
Humidade	0 - 90%
Bateria	1.5V AA x 3PÇS
Duração bateria	200 horas
Desliga automaticamente em	65 segundos

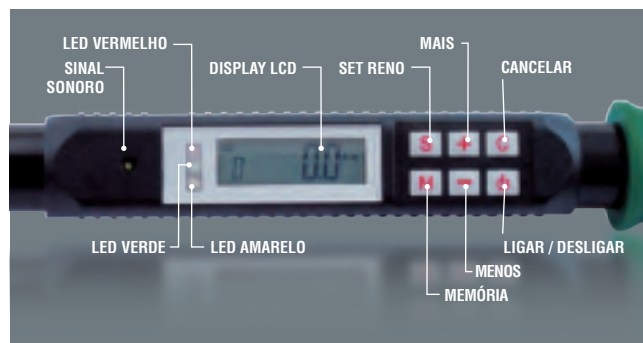

ARTIGO N.º	DRIVE	GAMA TORQUE				C(mm)	C	PREÇO
		(Nm)	(Ft-Lb)	(In-Lb)	(kg-m)			
DT-030N	1/4"	3-30	2.21-22.13	26.5-265.5	0.30-3.05	359	12	290,00€
	KIT REPARAÇÃO							DT-030NKR 18,00€
DT-100N	3/8"	10-100	7.3-73.7	88-885	1.02-10.20	440	12	369,00€
	KIT REPARAÇÃO							DT-100NKR 21,00€
DT-200N	1/2"	20-200	14.7-147.5	176-1769	2.03-20.38	530	6	389,00€
	KIT REPARAÇÃO							DT-200NKR 29,00€

## CHAVE DINAMOMÉTRICA DIGITAL, EXTRA CURTA, DUPLO SENTIDO

- Precisão torque: CW  $\pm 2\%$  e CCW  $\pm 3\%$  tolerância do valor de escala • Modo operação: modo pico (deteção valor pico) / modo track (apresentação contínua)
- Unidade seleção torque : Nm, Ft-Lb, In-Lb, Kg-cm • Memória: 50 leituras • Display com 6 luzes de advertência e sinal sonoro quando atingido o torque pré-selecionado
- Indicador bateria baixo e função automática (desliga automaticamente passado 5 minutos) • 2 posições. 48 dentes, aperto à direita e à esquerda.
- Design ergonómico e extra curto • Testado e certificado em acordo com as normas: DIN EN ISO 6789, BS EN 26789, ASMEB107.28

### CARACTERÍSTICAS

Precisão Torque	CW $\pm 2\%$ / CCW $\pm 3\%$
Capacidade memória	50 Leituras
Unidade seleção torque	Nm, Ft-Lb, In-Lb, Kg-cm
Resolução display	0.1 Nm, 0.1 Ft-Lb, 1 In-Lb, 0.01 Kg-m, 1Kg
Modo de operação	Modo pico / Modo track
Mecanismo interno	48 Dentes
Mecanismo bloqueio	Esquerda / Direita
Temperatura trabalho	-10°C - 60°C
Temperatura armazenamento	20°C - 70°C
Humidade	0-90%
Bateria	1.5V AAA x 2 pçs
Duração Bateria	48 horas
Desliga automaticamente	5 minutos (quando parada)



DT-030S2



DT-085S3



DT-135S4

ARTIGO N.º	DRIVE	GAMA TORQUE				C (mm)	C	PREÇO
		(Nm)	(Ft-Lb)	(In-Lb)	(kg-m)			
DT-030S2	1/4"	1.5-30	1.11-22.12	13.3-265.5	15.3-306.1	221	12	385,00€
	KIT REPARAÇÃO							DT-030S2KR 29,00€
DT-085S3	3/8"	4.2-85	3.1-62.7	37-752	43-867	271	12	398,00€
	KIT REPARAÇÃO							DT-085S3KR 32,00€
DT-135S4	1/2"	6.8-135	5.0-99.5	60-1195	69-1378	380	6	420,00€
	KIT REPARAÇÃO							DT-135S4KR 35,00€



**TOPTUL®**

# CHAVES DINAMOMÉTRICA INTERMUTÁVEIS DIGITAL

## TORQUE + ANGULAR DUPLO SENTIDO



### CHAVE DINAMOMÉTRICA INTERMUTÁVEIS DIGITAL, TORQUE + ANGULAR “DUPLO SENTIDO”

- Precisão de torque: CW  $\pm 2\%$  e CCW  $\pm 3\%$  de tolerância do valor de escala definido
- Precisão do ângulo:  $\pm 2^\circ$  (rotação de  $90^\circ$  a uma velocidade de  $30^\circ / \text{seg}$ )
- Modo de operação: modo de retenção de pico (detecção de valor de pico) / modo de rastreamento (exibição contínua)
- Seleção da Unidade: Nm, Ft-Lb, In-Lb, Kg-cm e grau
- Faixa de ângulo de rotação: até  $999^\circ$
- Memória de armazenamento: 50 leituras
- Luzes de 12 vias e buzzer quando o valor de torque é atingido
- Indicador de bateria fraca e desligamento automático (após 2 minutos)
- 2 posições, mecanismo de catraca de 52 dentes: Dianteiro / reverso
- Pega de aperto suave bi-componente ergonomicamente projetada
- Testado e certificado de acordo com DIN EN ISO 6789, BS EN 26789, ASME B107.28

#### CARACTERÍSTICAS

Precisão do torque	CW $\pm 2\%$ / CCW $\pm 3\%$
Precisão do ângulo	$\pm 2^\circ$ (rotação $90^\circ$ à velocidade de $30^\circ/\text{sec}$ )
Memória de armazenamento	50 Readings
Seleção de unidades	Nm, Ft-Lb, In-Lb, Kg-cm, graus
Modo operacional	Modo Pico/ Modo Track
Tamanho da Cabeça (W x H)	9 x 12mm - DT-030A2 & DT-135A3 14 x 18mm - DT-200A4 & DT-340A4
Tipo de cabeça	Inserto de catraca com cabeça redonda
Dente de engrenagem	52 dentes
Mecanismo de catraca	Sentido horário / anti-horário
Temperatura de trabalho	$-10^\circ\text{C}$ - $60^\circ\text{C}$
Temperatura de armazenamento	$-20^\circ\text{C}$ - $70^\circ\text{C}$
Desliga automaticamente	2 Minutos (quando não estiver em uso) parado
Bateria / Vida útil	1.5V AA x 2pcs/ 110h/

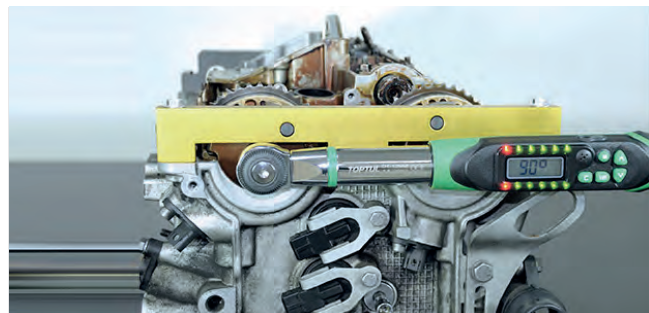

ARTIGO N.º	TAMANHO DA CABEÇA (mm)	GAMA TORQUE				C (mm)	DRIVE	📦	PREÇO
		(Nm)	(Ft-Lb)	(In-Lb)	(kg-m)				
DT-030A2	9 x 12	1.5~30	1.11~22.12	13.3~265.5	15.3~306.1	390	1/4"	6	590,00€
🔧	KIT REPARAÇÃO								29,00€
DT-135A3	9 x 12	6.8~135	5.0~99.5	60~1195	69~1378	410	3/8"	6	620,00€
🔧	KIT REPARAÇÃO								30,00€
DT-200A4	14 x 18	10~200	7.4~147.5	88~1770	102~2041	520	1/2"	6	690,00€
🔧	KIT REPARAÇÃO								36,00€





# CHAVES DE APERTO E CHAVES DINAMOMÉTRICAS

## ADAPTADOR DIGITAL TORQUE / ANGULAR

- Precisão torque: CW  $\pm$  3% e CCW  $\pm$  4% tolerância do valor de escala
- Precisão angular:  $\pm$  2% (rotação 90° à velocidade 30°/seg)
- Modo operação: modo pico (detecção valor pico) / modo track (apresentação contínua)
- Unidade seleção : Nm, Ft-Lb, In-Lb, Kg-cm, graus
- Memória: 50 leituras
- Display com 12 luzes de advertência e sinal sonoro quando atingido o torque pré-selecionado
- Indicador bateria baixo e função automática (desliga automaticamente passado 2 minutos)
- Testado e certificado em acordo com as normas: DIN EN ISO 6789, BS EN 26789, ASMEB107.28



### CARACTERÍSTICAS

Precisão torque	CW $\pm$ 3% / CCW $\pm$ 4%
Precisão angular	$\pm$ 2% (rotação 90° à velocidade 30°/seg.)
Capacidade memória	50 leituras
Unidade seleção	Nm, Ft-Lb, In-Lb, Kg-cm, Graus
Modo operação	Modo Pico / Modo Track
Temperatura trabalho	-10°C a 60°C
Temperatura armazenamento	20°C a 70°C
Humidade	0-90%
Bateria	1.5V AAA x 2 pçs
Duração bateria	24 horas
Desliga automaticamente	2 minutos (quando parada)



ARTIGO N.º	DRIVE	GAMA TORQUE				C (mm)	C	PREÇO
		(Nm)	(Ft-Lb)	(In-Lb)	(kg-m)			
DTA-135A	1/2"	6.8-135	5.0-99.5	60-1195	69-1378	80	18	320,00€
DTA-200A	1/2"	10-200	7.4-147.5	88-1770	102-2041	80	18	325,00€
DTA-340A	1/2"	17-340	12.5-250.7	150-3009	173-3469	80	18	335,00€

## ADAPTADOR DIGITAL ANGULAR

- Precisão angular:  $\pm$  2% (rotação 90° à velocidade 30°/seg)
- Unidade medida : graus
- Resolução: 0.1°
- Amplitude angular: 1-360°
- Pré regulação possível de 9 valores
- Memória: 50 valores
- Operação à direita e esquerda
- Display com 6 luzes de advertência e sinal sonoro quando atingido o ângulo pré-selecionado
- Indicador bateria baixo e função automática (desliga automaticamente passado 2 minutos)



### CARACTERÍSTICAS

Precisão angular	$\pm$ 2% (rotação 90° à velocidade 30°/seg)
Precisão do torque	CW $\pm$ 2% / CCW $\pm$ 3%
Gama display	0° - 999°
Resolução	0.1°
Pré regulação	9 valores ângulo
Amplitude angular	1° - 360°
Capacidade memória	50 valores
Temperatura trabalho	-10°C a 60°C
Temperatura armazenamento	20°C a 70°C
Humidade	0-90%
Bateria	1.5V AAA x 2 pçs
Duração bateria	48 horas
Desliga automaticamente	2 minutos (quando parada)



ARTIGO N.º	GAMA DE ROTAÇÃO	RESOLUÇÃO	C (mm)	C	PREÇO
DTD-360A	1°-360°	0.1°	41	18	179,00€

## ADAPTADOR DIGITAL TORQUE

- Precisão torque: CW  $\pm 2\%$  e CCW  $\pm 2\%$  tolerância do valor da escala • Precisão de leitura de um mínimo de 5.000 ciclos de aperto.
- Modo operação: modo pico (deteção valor pico)/Modo track (apresentação contínua) • Unidade seleção torque: Nm, Ft-Lb, In-Lb, Kg-m, Kg-a
- Memória 10 leituras • Indicador de bateria fraca (desliga automaticamente passado 3 minutos) • Ecrã LCD grande para melhor leitura
- Testado e certificado em acordo com DIN EN ISO 6789, BS EN 26789 • Luzes e sinal sonoro quando atinge torque pré-selecionado

**DESIGN MECANISMO ROTATIVO 240° PARA MELHOR VISUALIZAÇÃO DO DISPLAY**

### CARACTERÍSTICAS

Precisão do torque	CW $\pm 2\%$ / CCW $\pm 2\%$
Memória	10 Leituras
Unidade seleção torque	Nm, Ft-Lb, In-Lb, Kg-m
Resolução display	0.1 Nm, 0.1 Ft-Lb, 1 In-Lb, 0.01 Kg-m, 1Kg
Modo de operação	Modo pico / Modo track
Temperatura trabalho	-10°C-60°C
Temperatura de armazenamento	-20°C-70°C
Humidade	0-90%
Bateria	3V CR2032 x 1PCS
Duração bateria	50 Horas
Desliga automaticamente em	3 Minutos



ARTIGO N.º	DRIVE	GAMA TORQUE				C (mm)	C	PREÇO
		(Nm)	(Ft-Lb)	(In-Lb)	(kg-m)			
DTA-200N	1/2"	40-200	29.5-147.6	354-1770	4.08-20.4	75	48	85,00€

## CHAVE DINAMOMÉTRICA INTERMUTÁVEL



ARTIGO N.º	TAMANHO	DRIVE	CAPACIDADE	C (mm)	C	PREÇO
ANAH0303	9x12	3/4"	6-30 Nm	280	10	91,00€
ANAH0108	14x18	1"	10-80 Nm	360	10	98,00€
ANAH0121	14x18	1"	40-210 Nm	509	10	120,00€

## CHAVE DINAMOMÉTRICA INTERMUTÁVEL

- Precisão de torque  $\pm 4\%$  CW e  $\pm 4\%$  CCW
- Testado e certificado de acordo com DIN EN ISO 6789, ASME B107.300 (ASME B107.14)



ARTIGO N.º	TAMANHO	DRIVE	CAPACIDADE	C (mm)	C	PREÇO
ANAP0160	14x18	3/4"	100-600 Nm	986	2	690,00€
ANAP0180	14x18	1"	150-800 Nm	1172	2	820,00€
ANAP01A0	14x18	1"	200-1000 Nm	1172	2	940,00€

## CHAVE DINAMOMÉTRICA INTERMUTÁVEL (WINDOW DISPLAY)



ARTIGO N.º	TAMANHO	DRIVE	CAPACIDADE	C (mm)	C	PREÇO
ANAJ0130	14x18	1"	60-300 Nm	575	5	195,00€

## CHAVE INTERMUTÁVEL ROQUETE



CR-MO

- 24 Dentes

ARTIGO N.º	TAMANHO	DRIVE	C (mm)	C	PREÇO
ANAL0412	9x12	3/8"	56	25	26,00€
ANAL0216	14x18	1/2"	78	10	28,00€
ANAL0116	14x18	1/2"	94	10	31,00€

## JOGO DE CHAVES DINAMOMÉTRICAS INTERMUTÁVEL 1/2"

11 PCS

Acabamento Acetinado



ARTIGO N.º	GAAH1101	285,00€
------------	----------	---------

### CONTEÚDO

10 (JOGO)

- 1 ANAH0121 > Chaves Intermutável - Dinamométrica 14x18mm (40-210 Nm)
- 1 ANAL0116 > Chaves Intermutável Roquete 1/2"
- 1 ANAK0113-0130 > Chaves Intermutável Bocas > 13, 14, 15, 17, 19, 22, 24, 27, 30mm

CAIXA PLÁSTICA: C545 x L146 x A55 (mm)



# CHAVES DE APERTO E CHAVES DINAMOMÉTRICAS

## CHAVE INTERMUTÁVEL BOCA



CR-V

## CHAVE INTERMUTÁVEL LUNETA



CR-V

CHAVES DE APERTO E CHAVES DINAMOMÉTRICAS

ARTIGO N.º	TAMANHO CABEÇA	TAMANHO	C (mm)		PREÇO
ANAK0307	9x12	7	37	25	14,00€
ANAK0308	9x12	8	37	25	14,00€
ANAK0309	9x12	9	39	25	14,00€
ANAK0310	9x12	10	39	25	14,00€
ANAK0311	9x12	11	40	25	14,00€
ANAK0312	9x12	12	40	25	14,00€
ANAK0313	9x12	13	42	25	14,00€
ANAK0314	9x12	14	42	25	14,00€
ANAK0315	9x12	15	42	20	15,00€
ANAK0316	9x12	16	43	20	15,00€
ANAK0317	9x12	17	43	20	15,00€
ANAK0318	9x12	18	46	20	15,00€
ANAK0319	9x12	19	46	25	16,00€
ANAK0113	14x18	13	63	20	16,00€
ANAK0114	14x18	14	63	20	16,00€
ANAK0115	14x18	15	64	20	16,00€
ANAK0116	14x18	16	64	20	16,00€
ANAK0117	14x18	17	64	20	16,00€
ANAK0118	14x18	18	65	20	16,00€
ANAK0119	14x18	19	65	20	16,00€
ANAK0121	14x18	21	66	10	16,50€
ANAK0122	14x18	22	66	10	16,50€
ANAK0124	14x18	24	67	10	17,00€
ANAK0126	14x18	26	70	10	17,00€
ANAK0127	14x18	27	70	10	17,00€
ANAK0130	14x18	30	74	10	17,00€
ANAK0132	14x18	32	77	10	17,00€
ANAK0134	14x18	34	82	10	19,00€
ANAK0136	14x18	36	82	5	19,00€
ANAK0138	14x18	38	82	10	19,00€
ANAK0141	14x18	41	83	5	20,00€
ANAK0146	14x18	46	86	5	20,00€
ANAK0148	14x18	48	97	5	115,00€
ANAK0150	14x18	50	97	5	120,00€
ANAK0155	14x18	55	97	5	165,00€

ARTIGO N.º	TAMANHO CABEÇA	TAMANHO	C (mm)		PREÇO
ANAR0307	9x12	7	42	20	15,00€
ANAR0308	9x12	8	42	20	15,00€
ANAR0309	9x12	9	44	20	15,00€
ANAR0310	9x12	10	45	20	15,00€
ANAR0311	9x12	11	45	20	15,00€
ANAR0312	9x12	12	46	20	15,00€
ANAR0313	9x12	13	49	20	15,00€
ANAR0314	9x12	14	50	20	16,00€
ANAR0113	14x18	13	70	20	17,00€
ANAR0114	14x18	14	70	20	17,00€
ANAR0115	14x18	15	70	20	17,50€
ANAR0116	14x18	16	73	20	17,50€
ANAR0117	14x18	17	73	20	18,00€
ANAR0119	14x18	19	75	15	18,00€
ANAR0122	14x18	22	77	10	18,00€
ANAR0124	14x18	24	78	10	18,00€
ANAR0126	14x18	26	78	10	18,50€
ANAR0127	14x18	27	82	10	19,00€
ANAR0129	14x18	29	85	10	19,00€
ANAR0130	14x18	30	87	10	19,00€
ANAR0132	14x18	32	87	10	21,00€
ANAR0134	14x18	34	82	10	37,00€
ANAR0136	14x18	36	82	10	39,00€
ANAR0141	14x18	41	85	10	41,00€



OS ACESSÓRIOS INTERMUTÁVEIS SÃO SUBMETIDOS A QUANDO DO DISPARO DA CHAVE A IMPACTOS VIOLENTOS QUE PODEM PROVOCAR A SUA RUPTURA APÓS UM DETERMINADO NÚMERO DE DISPAROS PARA MAIS INFORMAÇÕES, CONTACTE-NOS.

## JOGO DE CHAVES DINAMOMÉTRICAS INTERMUTÁVEL 1/2"

8 PÇS

Acabamento Acetinado



ARTIGO N.º **GAAI0801** 215,00€

### CONTEÚDO

6 (JOGO)

- 1 ANAH0108 > Chaves Intermutável Dinamométrica > 14x18mm (10-80Nm)
- 1 ANAL0216 > Chaves Intermutável Roquete 1/2"
- 6 ANAK0117-0129 > Chaves Intermutável Bocas > 17, 22, 24, 26, 27, 29 mm

MALA PLÁSTICA: C420 x L210 x A55 (mm)

## JOGO DE CHAVES DINAMOMÉTRICAS INTERMUTÁVEL 3/8"

10 PÇS

Acabamento Acetinado



ARTIGO N.º **GAAI001** 205,00€

### CONTEÚDO

10 (JOGO)

- 1 ANAH0303 > Chaves Intermutável Dinamométrica > 9x12mm (6-30Nm)
- 1 ANAL0412 > Chaves Intermutável Roquete 3/8"
- 1 ANAK0307-0314 > Chaves Intermutável Bocas > 7, 8, 9, 10, 11, 12, 13, 14mm

CAIXA PLÁSTICA: C360 x L140 x A64 (mm)



### PUNHO DINAMOMÉTRICO 1/4"

- Design ergonômico, punho anti-deslizamento tolerância  $\pm 6\%$
- fornecido com teste certificação de acordo com DIN ISO 506789



### CHAVE DINAMOMÉTRICA (WINDOW DISPLAY)

#### USO INTENSIVO



- Roquete reversível • Números largos para melhor leitura
- Display Fácil leitura • Tolerância  $\pm 3\%$  • Esta chave é apropriada para um uso diário intensivo • 45 Dentes

ARTIGO N.º	DRIVE	CAPACIDADE	ESCALA FINA		PREÇO
ANCD081B	1/4"	10-120 cNm	1cNm	24	155,00€
ANCD0806	1/4"	1-6 Nm	0.1Nm	24	165,00€

ARTIGO N.º	DRIVE	CAPACIDADE	C (mm)		PREÇO
ANAM0803	1/4"	5-25 Nm	290	10	128,00€
	KIT REPARAÇÃO		ANAM0803KR		15,00€
ANAM1205	3/8"	10-50Nm	360	10	139,00€
	KIT REPARAÇÃO		ANAM1205KR		16,00€
ANAM1610	1/2"	20-100Nm	405	10	143,00€
	KIT REPARAÇÃO		ANAM1610KR		16,00€
ANAM1620	1/2"	40-200Nm	500	10	149,00€
	KIT REPARAÇÃO		ANAM1620KR		18,00€
ANAM1630	1/2"	60-300Nm	595	10	168,00€
	KIT REPARAÇÃO		ANAM1630KR		18,00€
ANAM1640	1/2"	80-400Nm	680	10	210,00€
	KIT REPARAÇÃO		ANAM1640KR		18,00€
ANAM2455	3/4"	110-550Nm	970	2	739,00€
	KIT REPARAÇÃO		ANAM2455KR		80,00€
ANAM2475	3/4"	150-750Nm	1150	2	920,00€
	KIT REPARAÇÃO		ANAM2475KR		95,00€
ANAM32A0	1"	200-1000Nm	1250	2	1.190,00€
	KIT REPARAÇÃO		ANAM32A0KR		95,00€

### PUNHO DINAMOMÉTRICO 1/4"

- Graduação em escala de micrômetro: 0,1 Nm
- Precisão de atuação:  $\pm 6\%$  de tolerância do valor de escala definido
- Certificado de teste de acordo com a norma nacional DIN EN ISO 6789
- Tamanho extra-pequeno / topo 1/4" para utilização cabo T Corrediço

2 PÇS



ARTIGO N.º	GCAI0202	135,00€
------------	----------	---------

CONTEÚDO		30 (JOGO)
----------	--	-----------

GCAI0202	ANBD0808 Punho Dinamométrico 1/4", 1,5-8 Nm, L = 162mm)
	CTCK0811 (Cabo T Corrediço de 1/4", L = 115mm)

MALA PLÁSTICO: C200x L68 x A57(mm)



# CHAVES DE PRECISÃO





# CHAVES DE APERTO E CHAVES DINAMOMÉTRICAS

## CHAVE DINAMOMÉTRICA - LINHA BÁSICA

- CR-V/CR-MO Cabeça roquete aço • Roquete reversível
- Impulso único para bloquear/puxar para destravar • Design ergonómico, punho anti-deslizante • Tolerância  $\pm 4\%$  • 24 Dentes



ARTIGO N.º	DRIVE	CAPACIDADE	C (mm)		PREÇO
ANAF0803	1/4"	6-30Nm	350	20	91,00€
	KIT REPARAÇÃO		ANAF0803KR		11,00€
ANAF1211	3/8"	19-110Nm	385	12	99,00€
	KIT REPARAÇÃO		ANAF1211KR		12,00€
ANAF1621	1/2"	40-210Nm	535	10	125,00€
	KIT REPARAÇÃO		ANAF1621KR		18,00€
ANAF1635	1/2"	70-350Nm	645	6	145,00€
	KIT REPARAÇÃO		ANAF1635KR		24,00€
ANAF2470	3/4"	140-700Nm	1092	4	540,00€
	KIT REPARAÇÃO		ANAF2470KR		75,00€
ANAF3298	1"	140-980Nm	1230	2	680,00€
	KIT REPARAÇÃO		ANAF3298KR		80,00€

## CHAVE DINAMOMÉTRICA - ALUMÍNIO



- Fabricada em liga de alumínio leve e robusta • O mecanismo multi-alavanca exclusivo garante um torque preciso e independente do comprimento.
- A saída de torque é a mesma em diferentes posições de aperto durante a aplicação de fixação • Fornecido com extensão para minimizar o esforço do operador quando um torque mais alto é necessário
- Precisão de torque  $\pm 3\%$  • Testado e certificado de acordo com DIN EN ISO 6789, ASME B107.300 (ASME B107.14)



• Perfeita Leitura da escala



• Bloqueio fácil e design ajustável

ARTIGO N.º	DRIVE	CAPACIDADE	C (mm)	Com utilização extensão (mm)		PREÇO
ANAQ32B0	1"	750-2000Nm	950	2350	1	3.220,00€
ANAQ48C0	1-1/2"	1500-3000Nm	1050	2820	1	3.655,00€

## ROQUETE DESMULTIPLICADOR

- Liga aço resistente aos choques



ARTIGO N.º	TAMANHO (CAPACIDADE)		PREÇO
ANAE1624	1/2"(F)X3/4"(M) -Entrada (Máx) > 500Nm/365Ft-LB Saída (Máx) > 1500Nm/1100Ft-LB	1	390,00€
ANAE2432	3/4"(F)X1"(M) Entrada (Máx) > 1000Nm/730Ft-LB Saída (Máx) > 3000Nm/2200Ft-LB	1	420,00€

## CHAVE DINAMOMÉTRICA (WINDOW DISPLAY)



### USO INTENSIVO

- Cabeça roquete em aço cromado-vanádio
- Empurrar para bloquear e puxar para desbloquear
- Dígitos grandes para exacta e fácil leitura
- Design ergonómico com punho anti-derrapante



• ANAU2475

• ANAU32A0

DRIVE	ARTIGO N.º	CAPACIDADE	C (mm)		PREÇO
1/4"	ANAU0803	5-25 Nm	323	6	129,00€
	KIT REPARAÇÃO		ANAU0803KR		15,00€
3/8"	ANAU1210	20-100 Nm	400	6	146,00€
	KIT REPARAÇÃO		ANAU1210KR		16,00€
1/2"	ANAU1620	40-200 Nm	517	6	160,00€
	KIT REPARAÇÃO		ANAU1620KR		17,00€
1/2"	ANAU1634	60-340 Nm	622	4	195,00€
	KIT REPARAÇÃO		ANAU1634KR		18,00€
3/4"	ANAU2475	150-750 Nm	1210	2	560,00€
	KIT REPARAÇÃO		ANAU2475KR		90,00€
1"	ANAU32A0	200-1000 Nm	1500	2	820,00€
	KIT REPARAÇÃO		ANAU32A0KR		98,00€



## JOGO ROQUETE DESMULTIPLICADOR

**5 PÇS**

Acabamento Acetinado



Rácio dente - 1:4 Rácio torque - 1:3.3

ARTIGO N.º	ANBE2432	650,00€
<b>CONTEÚDO</b>		2 (JOGO)
1	Roquete desmultiplicador 3/4" (F) x 1 (M) > Entrada (Máx.): 758Nm / 560Ft-Lb > Saída (Máx.): 2500Nm / 1845Ft-Lb	
1	Braço	
1	Adaptador segurança	
1	Braço 90°	
1	Braço apoio 90°	
<b>MALA PLÁSTICA:</b> C400x L260 x A110 (mm)		

## JOGO MULTIPLICADOR DE BINÁRIO

- Fabricado em aço cromo-molibdênio • Rácio dentes 1:12.8 Rácio torque 1:10
- Tolerância ± 6% • Diâmetro reduzido para acesso a espaços reduzidos
- Dispositivo anti folga pode impedir força inversa acidental durante a operação
- Aplicações: Indústria, construção, oficinas automóveis e camiões, agricultura, pontes, aviação e caminhos-de-ferro, construção de naval, refinarias



ARTIGO N.º	ANCE1648	1.490,00€
<b>CONTEÚDO</b>		2 (JOGO)
1	Entrada e Saída 1/2" (F) x 1-1/2" (M) > Entrada (MAX.): 400Nm / 290Ft-Lb > Saída (MAX.): 4000Nm / 2900Ft-Lb	
1	Adaptador de Segurança	
1	Suporte	
1	Parafuso	
1	Adaptador □ 1-1/2" (F) x ■ 1" (M)	
<b>MALA PLÁSTICA:</b> C355 x L165 x A83 (mm)		

## JOGO MULTIPLICADOR DE BINÁRIO

- Fabricado em aço cromo-molibdênio • Alta eficiência • Rácio dentes 1:12.8
- Rácio torque 1:10 • Tolerância ± 6% • Diâmetro reduzido para acesso a espaços reduzidos
- Aplicações: Indústria, construção, oficinas automóveis e camiões, agricultura, pontes, aviação e caminhos-de-ferro, construção de naval, refinarias, etc.



ARTIGO N.º	ANCE1624	485,00€
<b>CONTEÚDO</b>		1 (JOGO)
1	Entrada/Saída 1/2" x 3/4" (M) > Entrada (MAX.) > 150Nm / 110 Ft-Lb > Saída (MAX.) < 1500Nm / 1100 Ft-Lb	
1	Adaptador de Segurança	
<b>CAIXA PLÁSTICA:</b> C355 x L165 x A83 (mm)		

## JOGO INDUSTRIAL MULTIPLICADOR BINÁRIO

- Fabricado em aço cromo-molibdênio • Adaptador adicional quebra longe para prevenir danos diretos ao desmultiplicador em caso de sobrecarga
- Dispositivo especial anti-folga pode impedir força inversa acidental durante a operação
- Rácio dente - 1:5.5 Rácio torque 1:4.8 • Tolerância ±5% • Aplicações: Indústria, construção, oficinas automóveis e camiões, agricultura, pontes, aviação e caminhos-de-ferro, construção de naval, refinarias
- Adaptador protege e previne danos diretos ao desmultiplicador em caso de sobrecarga.



ARTIGO N.º	ANDE2448	1.980,00€
<b>CONTEÚDO</b>		1 (JOGO)
1	Roquete Desmultiplicador 3/4" (F) x 1-1/2" (M) > Entrada (MAX.) 938 Nm / 691Ft-Lb > Saída (MAX.): 4500Nm / 3320Ft-Lb	
1	Adaptador de Segurança	
<b>CAIXA PLÁSTICA:</b> C450 x L225 x A160 (mm)		



# CHAVES DE APERTO E CHAVES DINAMOMÉTRICAS

## JOGO MULTIPLICADOR TORQUE 1" (CAMIÕES)

- Ferramenta projetada especificamente para remover e instalar porcas de roda para veículos pesados • Conjuntos de engrenagens planetárias de alta eficiência alcançam alto torque de saída a partir de baixo torque de entrada
- Relação: 1:56 • Torque máximo de saída: 3200 Nm



ARTIGO N.º ANEE3232 149,00€

CONTEÚDO 2 (JOGO)

- 1 Multiplicador Torque 1" (M) x 1" (M) Output (Max.): 3200Nm
- 1 Extensão
- 1 Manivela

CAIXA PLÁSTICA: C450 x L225 x A160 (mm)

## VERIFICADOR DE TORQUE DIGITAL

- Precisão de leitura de torque: precisão de  $\pm 1\%$  ou  $\pm 3$  dígitos • Modo de operação: modo de retenção de pico / modo de pista / primeiro modo de pico • Possibilidade de inserir a configuração do torque desejado e a configuração da percentagem de tolerância • Campainha e indicador de luzes LED para o alarme de torque desejado
- Grande display LCD para leitura clara dos valores • Verificador de torque fornecido com o certificado de calibração DIN EN ISO 6789 • Possibilidade de ligação a PC através de cabo USB



### Características

Precisão do torque	Precisão de $\pm 1\%$ ou $\pm 3$ dígitos
Modo operacional	Modo de Retenção de Pico / Modo de Rastreo / Primeiro Modo de Pico
Unidades de medida	Nm, Ft-Lb, In-Lb, Kg-cm
Mecanismo de Operação	Somente no sentido horário
Temperatura trabalho	-10°C - 60°C
Temperatura armazenamento	-20 °C ~ + 70 °C
Humidade	Até 90% sem condensação
Fonte de Energia	AC 100-240V na entrada 50-60Hz, Saída DC 12V 1A
Emissor de luz brilhante	6 LEDs
Dimensão	162(C) x 144(P) x 91(A)

ARTIGO N.º	DRIVE	GAMA TORQUE				PREÇO
		(Nm)	(Ft-Lb)	(In-Lb)	(kg-m)	
IEB007068	1/4" & 3/8"(F)	6.80~	5.01~	60.2~	69.4~	2 1.560,00€
		68.00	50.10	602.0	694.0	
IEB035350	3/8" & 1/2" (F)	35.0~	25.8~	310~	357~	2 1.659,00€
		350.0	258.1	3097	3571	
IEB100A00	27mm Hex. (M)	100~	74~	...	...	2 1.760,00€
		1000	738			

# OS SEUS MELHORES PARCEIROS DE TRABALHO



PARA MAIS INFORMAÇÕES CONTACTE-NOS:  
**(+351) 229 605 437**





# CHAVES DE CAIXA, BITS E ACESSÓRIOS

Gama completa de chaves de caixa  
Disponível em 1/4", 3/8", 3/4" e 1"

# 117



QUCAAN<sup>®</sup>  
MARCA DE  
CAMPEÕES

**QUCAAN**<sup>®</sup>  
[www.qucaan.com](http://www.qucaan.com)

FERRAMENTAS MANUAIS  
PROFISSIONAIS



# CHAVES DE CAIXA

# 1/4"

CHAVES DE CAIXA, BITS E ACESSÓRIOS

1/4"



## CHAVES DE CAIXA SEXTAVADAS - 6 FACES

6 FACES



Espelhado/ Acabamento Cromado Acetinado

CR-V

DIN 3124



DRIVE	ARTIGO N.º		TAMANHO (mm)	C (mm)		PREÇO
	ESPELHADO	ACETINADO				
 6,35mm sq.		BAEA0804	4	25	30	0,95€
		BAEA084E	4.5	25	30	0,95€
		BAEA0805	5	25	30	0,95€
		BAEA085E	5.5	25	30	0,95€
		BAEA0806	6	25	30	0,95€
		BAEA0807	7	25	30	0,95€
		BAEA0808	8	25	20	1,00€
		BAEA0809	9	25	20	1,00€
		BAEA0810	10	25	20	1,05€
		BAEA0811	11	25	10	1,15€
		BAEA0812	12	25	10	1,20€
		BAEA0813	13	25	10	1,25€
		BAEA0814	14	25	10	1,40€

## JOGO DE CHAVES DE CAIXA 1/4" - 6 FACES

13 PÇS

Acabamento Cromado Acetinado



ARTIGO N.º GAAQ1308 15,50€

CONTEÚDO 10 (JOGO)

13 BAEA0804-0814 > 4, 4.5, 5, 5.5, 6, 7, 8, 9, 10, 11, 12, 13, 14



## CHAVES DE CAIXA SEXTAVADAS LONGAS - 6 FACES

6 FACES



Espelhado/ Acabamento Cromado Acetinado

CR-V

DIN 3124



## CHAVES DE CAIXA - 12 FACES

12 FACES



Acabamento Cromado Acetinado

CR-V

DIN 3124



DRIVE	ARTIGO N.º		TAMANHO (mm)	C (mm)	C	PREÇO
	ESPELHADO	ACETINADO				
1/4" 6,35mm sq.		BAEE0804	4	50	20	2,00€
		BAEE084E	4.5	50	20	2,00€
		BAEE0805	5	50	20	2,00€
		BAEE085E	5.5	50	20	2,00€
		BAEE0806	6	50	20	2,00€
		BAEE0807	7	50	20	2,00€
		BAEE0808	8	50	20	2,00€
		BAEE0809	9	50	20	2,00€
		BAEE0810	10	50	20	2,10€
		BAEE0811	11	50	20	2,30€
		BAEE0812	12	50	20	2,50€
		BAEE0813	13	50	20	2,70€
		BAEE0814	14	50	20	2,80€

DRIVE	ARTIGO N.º		TAMANHO (mm)	C (mm)	C	PREÇO
	ACETINADO					
1/4" 6,35mm sq.		BAEB0804	4	25	30	1,30€
		BAEB084E	4.5	25	30	1,30€
		BAEB0805	5	25	30	1,30€
		BAEB085E	5.5	25	30	1,30€
		BAEB0806	6	25	30	1,30€
		BAEB0807	7	25	30	1,30€
		BAEB0808	8	25	20	1,30€
		BAEB0809	9	25	20	1,30€
		BAEB0810	10	25	20	1,40€
		BAEB0811	11	25	10	1,50€
		BAEB0812	12	25	10	1,50€
		BAEB0813	13	25	10	1,60€
		BAEB0814	14	25	10	1,70€

## CHAVES DE CAIXA LONGAS - 12 FACES

12 FACES



Acabamento Cromado Acetinado

CR-V

DIN 3124



## JOGO CHAVES DE CAIXA 1/4" SEXTAVADAS LONGAS - 6 FACES

13 PÇS

Acabamento Cromado Acetinado



ARTIGO N.º	GAAQ1309	24,00€
CONTEÚDO		10 (JOGO)
13	BAEE0804-0814 >	4, 4.5, 5, 5.5, 6, 7, 8, 9, 10, 11, 12, 13, 14

DRIVE	ARTIGO N.º		TAMANHO (mm)	C (mm)	C	PREÇO
	ACETINADO					
1/4" 6,35mm sq.		BAEF0806	6	50	20	2,00€
		BAEF0807	7	50	20	2,10€
		BAEF0808	8	50	20	2,10€
		BAEF0809	9	50	20	2,20€
		BAEF0810	10	50	20	2,30€
		BAEF0811	11	50	20	2,70€
		BAEF0812	12	50	20	2,80€
	BAEF0813	13	50	20	2,95€	



# CHAVES DE CAIXA, BITS E ACESSÓRIOS

## CHAVES DE CAIXA - 6 FACES / POLEGADAS

6 FACES



Acabamento Espelhado

CR-V

DIN 3124



DRIVE	ARTIGO N.º ESPELHADO	TAMANHO (mm)	C (mm)		PREÇO
1/4" 6,35mm sq.	BBEA0805	5/32	25	30	1,50€
	BBEA0806	3/16	25	30	1,50€
	BBEA0807	7/32	25	30	1,50€
	BBEA0808	1/4	25	30	1,50€
	BBEA0809	9/32	25	30	1,50€
	BBEA0810	5/16	25	20	1,60€
	BBEA0811	11/32	25	20	1,60€
	BBEA0812	3/8	25	20	1,70€
	BBEA0814	7/16	25	10	1,90€
	BBEA0816	1/2	25	10	2,10€
	BBEA0818	9/16	25	10	2,50€

## CHAVES DE CAIXA LONGAS - 12 FACES / POLEGADAS

12 FACES



Acabamento Espelhado

CR-V

DIN 3124



DRIVE	ARTIGO N.º ACETINADO	TAMANHO (mm)	C (mm)		PREÇO
1/4" 6,35mm sq.	BBEF0806	3/16	50	20	3,15€
	BBEF0807	7/32	50	20	3,15€
	BBEF0808	1/4	50	20	3,15€
	BBEF0809	9/32	50	20	3,15€
	BBEF0810	5/16	50	20	3,15€
	BBEF0811	11/32	50	20	3,30€
	BBEF0812	3/8	50	20	3,40€
	BBEF0814	7/16	50	20	3,60€
	BBEF0816	1/2	50	20	3,80€
	BBEF0818	9/16	50	20	4,10€

## CHAVES DE CAIXA - 12 FACES / POLEGADAS

12 FACES



Acabamento Espelhado

CR-V

DIN 3124



DRIVE	ARTIGO N.º ESPELHADO	TAMANHO (mm)	C (mm)		PREÇO
1/4" 6,35mm sq.	BBEB0806	3/16	25	30	1,60€
	BBEB0807	7/32	25	30	1,60€
	BBEB0808	1/4	25	30	1,60€
	BBEB0809	9/32	25	30	1,60€
	BBEB0810	5/16	25	20	1,70€
	BBEB0811	11/32	25	20	1,70€
	BBEB0812	3/8	25	20	1,80€
	BBEB0814	7/16	25	10	2,10€
	BBEB0816	1/2	25	10	2,20€
	BBEB0818	9/16	25	10	2,50€

## JOGO CHAVES DE CAIXA LONGAS 1/4" - 12 FACES / POLEGADAS

10 PÇS



Espelhado



ARTIGO N.º **GBAR1001** 29,00€

CONTEÚDO 10 (JOGO)

10 **BBEF0806-0818** >  
3/16", 7/32", 1/4", 9/32", 5/16", 11/32", 3/8", 7/16", 1/2", 9/16"

# OS SEUS MELHORES PARCEIROS DE TRABALHO

PARA MAIS INFORMAÇÕES CONTACTE-NOS:  
**(+351) 229 605 437**



CHAVES DE CAIXA, BITS E ACESSÓRIOS

1/4"



## CHAVES DE CAIXA TORX

**TORX**



Acabamento Cromado Acetinado

CR-V

DIN 3120



## ADAPTADORES

CR-V

DIN 3123



- Espelhado / Acabamento cromado acetinado

DRIVE	ARTIGO N.º ACETINADO	TAMANHO (mm)	C (mm)		PREÇO
<b>1/4"</b> 6,35mm sq.	BAED0804	E4	25	30	1,40€
	BAED0805	E5	25	30	1,40€
	BAED0806	E6	25	30	1,40€
	BAED0807	E7	25	30	1,40€
	BAED0808	E8	25	30	1,50€
	BAED0810	E10	25	20	1,70€

ARTIGO N.º	TAMANHO (mm)	C (mm)		PREÇO
CAEA0812	○ 1/4"(F) x ■ 3/8"(M)	26	10	1,40€

## JOGO CHAVES DE CAIXA TORX 1/4", 3/8" E 1/2"

**14 PÇS**

Acabamento Cromado Acetinado



## CHAVE DE CAIXA MAGNÉTICA

CR-V

DIN3120



ARTIGO N.º	GAAR1402	27,00€
<b>CONTEÚDO</b> 5 (JOGO)		
5	BAED0804-0808 > 1/4" - E4, E5, E6, E7, E8	
4	BAED1210-1214 > 3/8" - E10, E11, E12, E14	
5	BAED1616-1624 > 1/2" - E16, E18, E20, E22, E24	

DRIVE	ARTIGO N.º ACETINADO	C (mm)		PREÇO
1/4"	CAEE0820	20	30	3,50€

## CHAVES DE CAIXA LONGAS TORX

**TORX**



Acabamento Cromado Acetinado

CR-V

DIN 3120



## CARDAN UNIVERSAL 45° - SERVIÇO PESADO

CR-V

DIN 3123

ISO 3316



- Desenvolvido em formato arredondado para permitir rotações mais baixas e maior capacidade torque.
- Design especialmente desenvolvido com 45° de aço de ângulo para usos em espaços de difícil acesso

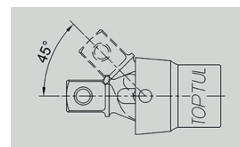

DRIVE	ARTIGO N.º ACETINADO	TAMANHO (mm)	C (mm)		PREÇO
<b>1/4"</b> 6,35mm sq.	BAEH0804	E4	50	20	2,50€
	BAEH0805	E5	50	20	2,50€
	BAEH0806	E6	50	20	2,50€
	BAEH0807	E7	50	20	2,50€
	BAEH0808	E8	50	15	2,60€
	BAEH0810	E10	50	15	2,70€

DRIVE	ARTIGO N.º ACETINADO	TAMANHO (mm)	C (mm)		PREÇO
1/4"	CAHD0834	34.5	10	180	7,00€





# CHAVES DE CAIXA, BITS E ACESSÓRIOS

## CARDAN UNIVERSAL

CR-V

DIN 3123



- Espelhado / Acabamento cromado acetinado

DRIVE	ARTIGO N.º		C (mm)	📦	PREÇO
	ESPELHADO	ACETINADO			
1/4"	CAHA0840		39	10	3,90€

## CHAVES DE CAIXA BITS HEXAGONAIS

6 FACES



Acabamento Cromado Acetinado

CR-V+S2

DIN 7422



DRIVE	ARTIGO N.º	TAMANHO	C (mm)	📦	PREÇO
	ACETINADO				
	BCDA082E	2.5	37	30	1,50€
	BCDA0803	3	37	30	1,50€
	BCDA0804	4	37	30	1,50€
	BCDA0805	5	37	30	1,50€
1/4"	BCDA085E	5.5	37	30	1,50€
6.35mm sq.	BCDA0806	6	37	30	1,50€
	BCDA086E	6.5	37	30	1,80€
	BCDA0807	7	37	30	1,80€
	BCDA0808	8	37	30	1,80€
	BCDA0810	10	37	30	2,00€

### Chaves de Caixa Bits Hexagonais Polegadas

	BDDA0804	1/8	37	30	2,60€
	BDDA0805	5/32	37	30	2,60€
1/4"	BDDA0806	3/16	37	30	2,60€
6.35mm sq.	BDDA0807	7/32	37	30	2,70€
	BDDA0808	1/4	37	30	2,90€

## CHAVES DE CAIXA BITS TORX

TORX



Acabamento Cromado Acetinado

CR-V+S2



DRIVE	ARTIGO N.º	TAMANHO (mm)	C (mm)	📦	PREÇO
	ACETINADO				
	BCFA0806	T6	37	30	1,60€
	BCFA0807	T7	37	30	1,60€
	BCFA0808	T8	37	30	1,60€
	BCFA0809	T9	37	30	1,60€
	BCFA0810	T10	37	30	1,60€
1/4"	BCFA0815	T15	37	30	1,70€
6.35mm sq.	BCFA0820	T20	37	30	1,70€
	BCFA0825	T25	37	30	1,70€
	BCFA0827	T27	37	30	1,70€
	BCFA0830	T30	37	30	1,70€
	BCFA0835	T35	37	30	1,70€
	BCFA0840	T40	37	20	1,70€

## JOGO CHAVES DE CAIXA BITS TORX 1/4"

8 PÇS



Acabamento Cromado Acetinado



ARTIGO N.º GAAG0808 13,00€

CONTEÚDO 📦 15 (JOGO)

- 8 BCFA0808-0840 > Bits Torx 1/4" (37mm)  
> T8, T10, T15, T20, T25, T27, T30, T40

## CHAVES DE CAIXA BITS TORX TAMPERPROOF

TORX.T



Acabamento Cromado Acetinado

CR-V+S2



DRIVE	ARTIGO N.º	TAMANHO (mm)	C (mm)	📦	PREÇO
	ACETINADO				
	BCLA0808	T8	37	30	1,70€
	BCLA0809	T9	37	30	1,70€
	BCLA0810	T10	37	30	1,70€
	BCLA0815	T15	37	30	1,80€
1/4"	BCLA0820	T20	37	30	1,80€
6.35mm sq.	BCLA0825	T25	37	30	1,80€
	BCLA0827	T27	37	30	1,80€
	BCLA0830	T30	37	30	1,80€
	BCLA0835	T35	37	30	1,80€
	BCLA0840	T40	37	30	1,80€



## JOGO CHAVES DE CAIXA BITS TORX TAMPERPROOF 1/4"

8 PÇS



Acabamento Cromado Acetinado



ARTIGO N.º **GAAG0809** **14,50€**

CONTEÚDO 20 (JOGO)

8 **BCLA0808-0840** > Bits Torx Tamperproof 1/4" (37mm)  
> T8, T10, T15, T20, T25, T27, T30, T40

## CHAVES DE CAIXA BITS PENTÁGONO

PENTÁG.



Acabamento Cromado Acetinado



CR-V+S2

DRIVE	ARTIGO N.º ACETINADO	TAMANHO	C (mm)		PREÇO
 6,35mm sq.	BCNA0808	T8	37	30	1,90€
	BCNA0810	T10	37	30	1,90€
	BCNA0815	T15	37	30	1,90€
	BCNA0820	T20	37	30	1,90€
	BCNA0825	T25	37	30	1,90€
	BCNA0827	T27	37	30	1,90€
	BCNA0830	T30	37	30	1,90€
	BCNA0840	T40	37	30	2,30€

## CHAVES DE CAIXA BITS PHILLIPS

PHILLIPS



Acabamento Cromado Acetinado



CR-V+S2

DIN ISO 8764-1

DRIVE	ARTIGO N.º ACETINADO	TAMANHO	C (mm)		PREÇO
 6,35mm sq.	BCAA08P0	PH0	37	30	1,50€
	BCAA08P1	PH1	37	30	1,50€
	BCAA08P2	PH2	37	30	1,50€
	BCAA08P3	PH3	37	30	1,50€
	BCAA08P4	PH4	37	30	1,50€

## CHAVES DE CAIXA BITS FENDA

FENDA



Acabamento Fosfatado



CR-V+S2

DIN ISO 238-1

DRIVE	ARTIGO N.º ACETINADO	TAMANHO	C (mm)		PREÇO
 6,35mm sq.	BCCA0803	0.5x3	37	30	1,50€
	BCCA0804	0.5x4	37	30	1,50€
	BCCA084E	0.6x4.5	37	30	1,50€
	BCCA085E	1.0x5.5	37	30	1,50€
	BCCA0806	1.0x6	37	30	1,50€
	BCCA086E	1.2x6.5	37	30	1,50€
	BCCA0807	1.2x7	37	30	1,50€
	BCCA0808	1.2x8	37	30	1,90€

## CHAVES DE CAIXA BITS POZI

POZI



Acabamento Cromado Acetinado



CR-V+S2

DIN ISO 8764-1

DRIVE	ARTIGO N.º ACETINADO	TAMANHO	C (mm)		PREÇO
 6,35mm sq.	BCBA08P0	PZ0	37	30	1,50€
	BCBA08P1	PZ1	37	30	1,50€
	BCBA08P2	PZ2	37	30	1,50€
	BCBA08P3	PZ3	37	30	1,50€
	BCBA08P4	PZ4	37	30	1,50€

## CHAVES DE CAIXA BITS PHILLIPS (ONE-PIECE)

PHILLIPS



Acabamento Fosfatado



SNCM+V

• Maior resistência, fabricado numa só peça

DRIVE	ARTIGO N.º	TAMANHO	C (mm)	A (mm)		PREÇO
 6,35mm sq.	BCAB08P1	PH1	19.5	12.9	50	2,40€
	BCAB08P2	PH2	19.5	12.9	50	2,40€
	BCAB08P3	PH3	19.5	12.9	50	2,40€



# CHAVES DE CAIXA, BITS E ACESSÓRIOS

## CHAVES DE CAIXA BITS HEXAGONAL (ONE-PIECE)

6 FACES



Acabamento Fosfatado



SNCM+V

- Maior resistência, fabricado numa só peça

DRIVE	ARTIGO N.º	TAMANHO (mm)	C (mm)	A (mm)	☐	PREÇO
1/4" 6,35mm sq.	BCDB0803	3	19.5	12.9	50	2,40€
	BCDB0804	4	19.5	12.9	50	2,40€
	BCDB0805	5	19.5	12.9	50	2,40€
	BCDB0806	6	19.5	12.9	50	2,40€
	BCDB0807	7	19.5	12.9	50	2,40€
	BCDB0808	8	19.5	12.9	50	2,40€

## CHAVES DE CAIXA BITS FENDA (ONE-PIECE)

FENDA



Acabamento Fosfatado



SNCM+V

- Maior resistência, fabricado numa só peça

DRIVE	ARTIGO N.º	TAMANHO (mm)	C (mm)	A (mm)	☐	PREÇO
1/4" 6,35mm sq.	BCCB0803	3	19.5	12.9	50	2,40€
	BCCB084E	4.5	19.5	12.9	50	2,40€
	BCCB086E	6.5	19.5	12.9	50	2,40€
	BCCB0808	8	19.5	12.9	50	2,40€

## CHAVES DE CAIXA BITS TORX (ONE-PIECE)

TORX



Acabamento Fosfatado



SNCM+V

- Maior resistência, fabricado numa só peça

DRIVE	ARTIGO N.º	TAMANHO (mm)	C (mm)	A (mm)	☐	PREÇO
1/4" 6,35mm sq.	BCFB0806	T6	19.5	12.9	50	2,80€
	BCFB0807	T7	19.5	12.9	50	2,80€
	BCFB0808	T8	19.5	12.9	50	2,80€
	BCFB0809	T9	19.5	12.9	50	2,80€
	BCFB0810	T10	19.5	12.9	50	2,80€
	BCFB0815	T15	19.5	12.9	50	2,80€
	BCFB0820	T20	19.5	12.9	50	2,80€
	BCFB0825	T25	19.5	12.9	50	2,80€
	BCFB0827	T27	19.5	12.9	50	2,80€
	BCFB0830	T30	19.5	12.9	50	2,80€
	BCFB0840	T40	19.5	12.9	50	2,80€

## RÉGUA PARA CHAVES DE CAIXA



DRIVE	ARTIGO N.º	COMPRIIMENTO (mm)	☐	PREÇO
1/4"	ESPELHADO	260mm	1	3,20€
	BKAC0812			

## BARRA ALUMÍNIO MAGNÉTICA PARA CHAVES CAIXA

- Barra portátil • Construção em alumínio anodizado • Super força magnética • 360° Rotativo



ARTIGO N.º	TAMANHO (pol.)	CAPACIDADE (PÇS)	C (mm)	☐	PREÇO
PBKB2B2614	1/4"	14 pçs	260	6	23,00€

## CABO ARTICULADO COM PUNHO



DIN 3122

DRIVE	ARTIGO N.º	COMPRIIMENTO (mm)	☐	PREÇO
1/4"	ACETINADO	160	10	8,00€
	CFKA0806			
	CFKA0806KR	KIT REPARAÇÃO	☒	3,90€

## CABO ARTICULADO



DIN 3122

- Polimento espelhado

DRIVE	ARTIGO N.º	COMPRIIMENTO (mm)	☐	PREÇO
1/4"	ESPELHADO	150	10	7,50€
	CFAC0806			
	CFAC0806KR	KIT REPARAÇÃO	☒	3,90€

## CABO T CORREDIÇÃO



CR-V

DIN 3122

- Espelhado / Acabamento cromado acetinado

DRIVE	ARTIGO N.º	COMPRIIMENTO (mm)	☐	PREÇO
1/4"	ESPELHADO	115	15	3,80€
	ACETINADO			
	CTCK0811			

CHAVES DE CAIXA, BITS E ACESSÓRIOS

1/4"



## EXTENSÕES

CR-V DIN 3122



- Espelhado / Acabamento cromado acetinado

DRIVE	ARTIGO N.º		COMPRIMENTO (mm)	PREÇO
	ESPELHADO	ACETINADO		
1/4"	CAAA0802		50	30 1,70€
	CAAA0804		100	30 1,90€
	CAAA0806		150	30 2,50€

## EXTENSÕES ARTICULADAS

CR-V DIN 3122

- Ideal para locais inacessíveis com uma chave de caixa ou um cardan
- Trabalha como extensão normal e como extensão angular
- O perfil do quadro permite trabalhar com uma articulação em ângulos de aproximadamente 6°.



- Acabamento cromado acetinado

DRIVE	ARTIGO N.º		COMPRIMENTO (mm)	PREÇO
	ACETINADO			
1/4"	CAAF0802		50	30 2,20€
	CAAF0803		75	30 2,50€
	CAAF0804		100	30 2,80€
	CAAF0806		150	30 3,30€

## CHAVE EM (T) LONGA

- A chave em (T) com cardan, dá um ângulo de trabalho, permitindo uma melhor acessibilidade.
- Cabo pode ser retirado para um armazenamento mais fácil
- Pode ser utilizado roquete retirando cabo

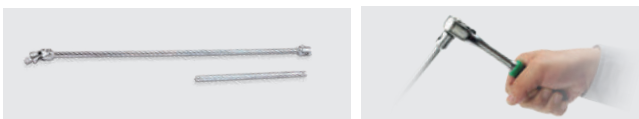

- Acabamento cromado acetinado

DRIVE	ARTIGO N.º		Extensão Drive	C1 (mm)	C (mm)	PREÇO
	ACETINADO					
1/4"	CTLA0840		1/4"	160	400	10 19,00€

## EXTENSÃO EXTRA LONGA FLEXÍVEL 1/4"



DRIVE	ARTIGO N.º		COMPRIMENTO (mm)	PREÇO
	ESPELHADO			
1/4"	CASA0818		460	10 8,00€

6.35mm sq.

## PUNHO 1/4"

DIN 3122

CAIP0814



CAIP0816



CAIA0815



- Acabamento cromado acetinado

DRIVE	ARTIGO N.º		COMPRIMENTO (mm)	PREÇO
	ESPELHADO			
1/4"	CAIP0814		135	5 5,00€
	CAIP0816		165	5 5,20€
	CAIA0815		150	10 3,30€

## ROQUETE DE MÃO PARA CHAVES E PONTAS 1/4"

- Design controlo de mão
- 3 Posições possíveis: Aperto, Bloqueado e Desaperto
- Alto Torque: 350 kgf-cm
- 36 Dentes
- Clip de retenção interno para manter o Bit no lugar
- Aplicável em espaços estreitos e de difícil alcance para chaves convencionais
- Corpo em liga de alumínio anodizado



- Acabamento cromado acetinado

DRIVE	ARTIGO N.º		COMPRIMENTO (mm)	PREÇO
	ESPELHADO			
1/4"	CAUA0808		33.5	10 12,00€



# CHAVES DE CAIXA, BITS E ACESSÓRIOS

## MINI ROQUETE MÃO

- Feito de material de aço cromo-vanádio
- Design de controle de mão
- Bordas recartilhadas para um aperto antideslizante
- 52 dentes
- Design fino para uso em espaços confinados
- Mecanismo: aperto / desaperto



DRIVE	ARTIGO N.º DUPL0	A (mm)	L (mm)		PREÇO
1/4"	CAUB0826	31.5	25.5	15	13,50€

## MINI ROQUETE 1/4" REVERSÍVEL COM CABEÇA FLEXÍVEL PARA BITS

- Material em aço cromo-vanádio 60 dentes
- Cabeça flexível para acessos difíceis
- Punho anti-deslizante em PP+TPR (Bi-componente)



- Acabamento cromado acetinado

DRIVE	ARTIGO N.º ESPELHADO	COMPRIMENTO (mm)		PREÇO
1/4"	CJHV0811	113	10	21,00€

## MINI ROQUETE 1/4" REVERSÍVEL COM CABEÇA FLEXÍVEL E LIBERTAÇÃO RÁPIDA

DIN 3122

- Material em aço cromo-vanádio 60 dentes
- Cabeça flexível para acessos difíceis
- Punho anti-deslizante em PP+TPR (Bi-componente)



- Acabamento cromado acetinado

DRIVE	ARTIGO N.º ACETINADO	COMPRIMENTO (mm)		PREÇO
1/4"	CJHU0811	113	10	21,00€

## MINI ROQUETE ESPECIAL 1/4" REVERSÍVEL COM CABEÇA FLEXÍVEL PARA BITS

- Material de Aço Cromo-vanádio
- Mecanismo de roquete de 60 dentes com construção resistente
- O disco permite um aperto/ desaperto rápido
- Cabeça flexível
- Perfil reversível e micro cabeça, ideal para uso em espaço confinado
- Design de cabeça multi-funcional, converte roquete de bits em chaves Tipo-L ou Tipo-T
- Para uso em combinação com FTDF0810

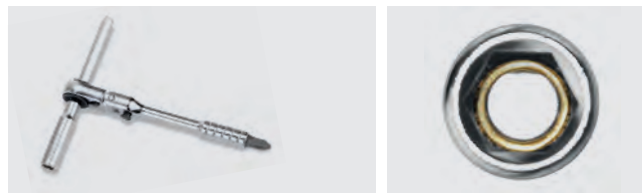

Para uso com extensão Especial FTDF0810 (pág. 123)

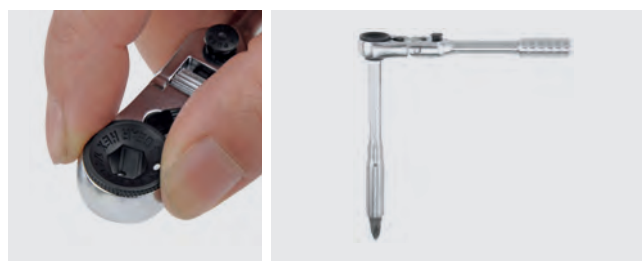

Cabeça Reversível

DRIVE	ARTIGO N.º ESPELHADO	COMPRIMENTO (mm)		PREÇO
1/4"	CHEV0811	110	15	28,00€

## EXTENSÃO ESPECIAL HEXAGONAL PORTA PONTAS MAGNÉTICA 1/4"

- 1/4" (M) x 1/4" (F) magnético
- Ponta magnética
- Construção robusta, numa só peça
- Use com TOPTUL CHEV0811 (pag. 119)



DRIVE	ARTIGO N.º ACETINADO	COMPRIMENTO (mm)		PREÇO
1/4"	FTDF0810	100	15	6,50€



### ROQUETE GIRATÓRIO DUPLO 1/2" X 1/4"



DIN 3122

DRIVE	ARTIGO N.º ACETINADO	COMPRIMENTO (mm)	PREÇO
1/2"x1/4"	CJMM1616	160	2 39,00€

### ROQUETE REVERSÍVEL COM PUNHO ANTI-DESLIZANTE

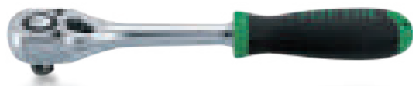

DIN 3122

- 36 dentes / Acabamento cromado acetinado

DRIVE	ARTIGO N.º ACETINADO	COMPRIMENTO (mm)	PREÇO
1/4"	CJBG0815	150	10 14,00€
	CJBG0815KR	KIT REPARAÇÃO	9,00€

### ROQUETE REVERSÍVEL COM PUNHO ANTI-DESLIZANTE



DIN 3122

- 72 dentes / Acabamento cromado acetinado

DRIVE	ARTIGO N.º ACETINADO	COMPRIMENTO (mm)	PREÇO
1/4"	CJBM0815	150	10 26,00€
	CJBM0815KR	KIT REPARAÇÃO	15,00€

### ROQUETE REVERSÍVEL CURTO COM PUNHO ANTI-DESLIZANTE 1/4"

- Textura especial anti-deslizamento
- Material Especial PP+Sof+PP no punho para uma resistência extra aos ácidos

DIN 3122



36 dentes / Acabamento cromado acetinado

DRIVE	ARTIGO N.º ACETINADO	COMPRIMENTO (mm)	PREÇO
1/4"	S135	135	10 14,00€
	S135KR	KIT REPARAÇÃO	9,00€

### ROQUETE REVERSÍVEL NANO CURTO COM PUNHO ANTI-DESLIZANTE 1/4"

- Ângulo mínimo 2.5°, Ideal para espaços reduzidos
- Torque excede as normas ANSI e DIN

DIN 3122



72 dentes / Acabamento cromado acetinado

DRIVE	ARTIGO N.º ACETINADO	COMPRIMENTO (mm)	PREÇO
1/4"	CJFM0815	145	10 15,00€

### ROQUETE REVERSÍVEL E ARTICULADO COM PUNHO ANTI-DESLIZANTE 1/4"



DIN 3122

72 dentes / Acabamento cromado acetinado

DRIVE	ARTIGO N.º ACETINADO	COMPRIMENTO (mm)	PREÇO
1/4"	CJHM0814	140	10 29,50€

### ROQUETE REVERSÍVEL EXTRA LONGO COM PUNHO ANTI-DESLIZANTE 1/4"



DIN 3122

48 dentes / Acabamento cromado acetinado

DRIVE	ARTIGO N.º ACETINADO	COMPRIMENTO (mm)	PREÇO
1/4"	CJCK0819	195	5 25,00€

### ROQUETE COM PUNHO ROTATIVO

- Cabeça em aço cromo Polibdênio
- 60 Dentes, Construção Cabeça Robusta
- 360° Punho Giratório
- Material Especial PP+TPR no Punho para uma resistência extra aos ácidos
- Trabalha duas vezes mais rápido

DIN 3122



60 dentes / Acabamento cromado acetinado

DRIVE	ARTIGO N.º ACETINADO	COMPRIMENTO (mm)	PREÇO
1/4"	CJTV0818	180	5 46,00€



# CHAVES DE CAIXA, BITS E ACESSÓRIOS

## MINI ROQUETE 1/4" BAIXO PERFIL

- Material de aço cromo-vanádio
- Mecanismo de roquete 60 dentes com construção resistente
- Perfil reversível e micro cabeça, ideal para uso em espaço confinado
- Design de cabeça baixo perfil

ASME B107.10



DRIVE	ARTIGO N.º ACETINADO	COMPRIMENTO (mm)		PREÇO
1/4"	CHDU0801	86.5	15	16,00€

## ROQUETE REVERSÍVEL COM LIBERTAÇÃO RÁPIDA

- 72 Dentes/ espelhado polido

DIN 3122



DRIVE	ARTIGO N.º ESPELHADO	COMPRIMENTO (mm)		PREÇO
1/4"	CHAM0813	130	10	19,00€

## CHAVE EM T COM ROQUETE

DIN 3120

ISO 1174-1

- Design em T com mecanismo roquete reversível de 72 dentes.
- O mecanismo de liberação rápida garante retenção firme da chave e fácil remoção.

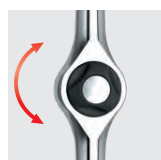

A ação de catraca de 72 dentes requer apenas um arco giratório de 5 graus para operar, perfeito para operar em locais apertados.



O mecanismo de liberação rápida garante retenção firme do soquete e fácil remoção.

DRIVE	ARTIGO N.º ACETINADO	C (mm)	C1 (mm)		PREÇO
1/4"	CTRM0826	260	132	10	26,00€

## ROQUETE CURTO REVERSÍVEL

- 45 dentes/ espelhado polido

DIN 3122



DRIVE	ARTIGO N.º ESPELHADO	COMPRIMENTO (mm)		PREÇO
1/4"	CHDI0809	90	10	19,50€

## JOGO CHAVES DE CAIXA PROFISSIONAL COMPACTO 1/4"

1/4" DRIVE

41 PÇS



ARTIGO N.º	GADW4101	6FACES	52,00€
ARTIGO N.º	GADW4102	12FACES	57,00€

### CONTEÚDO

20 (JOGO)

- 13 BAEA0804-0814 > Chaves de caixa 1/4" > 4, 4.5, 5, 5.5, 6, 7, 8, 9, 10, 11, 12, 13, 14mm
- 2 CAAA0802-0804 > Extensão 1/4" > 50mm e 100mm (C)
- 1 CAHA0840 > Cardan universal 1/4"
- 1 CAIP0814 > Punho 1/4"
- 1 S135 > Roquete reversível 36 dentes 1/4"
- 1 FTAB0808 > Chave de caixa ponta bits 1/4" x 1/4" (A) (25mm)
- 1 FSKA0808 > Adaptador para aparafusadora 1/4" (A) x 1/4" (25mm)
- 3 FSBA0801-0803 > Bits hexagonais Phillips 1/4" (25mm) > PH1, PH2, PH3
- 3 FSBA0801-0803 > Bits hexagonais Pozi 1/4" (25mm) > PZ1, PZ2, PZ3
- 3 FSAA0804E-0808 > Bits hexagonais fenda 1/4" (25mm) > 4.5, 6.5, 8mm
- 5 FSDA0803-0808 > Bits hexagonais 1/4" (25mm) > 3, 4, 5, 6, 8mm
- 7 FSGA0810-0840 > Bits Torx Tamperproof 1/4" (25mm) > T10, T15, T20, T25, T27, T30, T40

CAIXA PLÁSTICA: C172 x L105 x A48 (mm)

CHAVES DE CAIXA, BITS E ACESSÓRIOS

1/4"



**JOGO CHAVES CAIXA DE PROFISSIONAIS COMPACTO 1/4" ESPECIAL**

45 PÇS

ACETINADO



ARTIGO N.º **GADW4501** 64,00€

CONTEÚDO  20 (JOGO)

- 10 **BAEA085E-0814** > Chaves de caixa 1/4" 6PT > 5,5, 6, 7, 8, 9, 10, 11, 12, 13, 14mm
- 4 **FSA0804-0808** > Bits Fenda 1/4" > 4, 5,5, 6,5, 8mm
- 4 **FSBA0801-0803** > Bits Phillips 1/4" > PH1, PH2x2Pçs, PH3
- 3 **FSCA0801-0803** > Bits Pozi 1/4" > PZ1, PZ2, PZ3
- 8 **FSDA0802-0808** > Bits Hexagonais 1/4" > 2, 2,5, 3, 4, 5, 6, 7, 8mm
- 4 **FSEA0806-0809** > Bits Torx 1/4" > T6, T7, T8, T9
- 7 **FSGA0810-0840** > Bits Torx Tamperproof 1/4" > T8, T10, T15, T20, T25, T27, T30, T40
- 2 **FSHA0801 & 0802** > Bits quadrados 1/4" > SQ1 & SQ2
- 1 **FTDF0810** > Extensão especial Hexagonal > 1/4" x 1/4"
- 1 **CHEV0811** > Mini roquete especial 1/4"
- 1 **FSKA0808** > Adaptador 1/4" > 1/4" x 1/4"

CAIXA PLÁSTICA: (C)136 x (L)98 x (A)47mm

**JOGO CHAVES DE CAIXA 1/4"**

24 PÇS

ACETINADO



ARTIGO N.º **GCAI2403** 53,00€

CONTEÚDO  10 (JOGO)

- 11 **BAEA0804-0813** > Chaves de caixa 1/4" 6PT > 4, 5, 5,5, 6, 7, 8, 9, 10, 11, 12, 13mm
- 9 **BAEE0805-0813** > Chaves de caixa longas 1/4" 6PT > 5, 6, 7, 8, 9, 10, 11, 12, 13mm
- 1 **CJBG0815** > Roquete reversível 1/4" 36 dentes
- 1 **CAIP0816** > Punho 1/4"
- 2 **CAAA0802 & 0806** > Extensões 1/4" > 50 e 150mm

CAIXA PLÁSTICA: (C)245 x (L)160 x (A)66mm

**JOGO CHAVES DE CAIXA 1/4"**

51 PÇS

ACETINADO



ARTIGO N.º **GCAI5102** 85,00€

CONTEÚDO  10 (JOGO)

- 13 **BAEA0804-0814** > Chaves de caixa 1/4" 6PT > 4, 4,5, 5, 5,5, 6, 7, 8, 9, 10, 11, 12, 13, 14mm
- 6 **BCDA08030808** > Chaves de caixa bits Hexagonal 1/4" > 3, 4, 5, 6, 7, 8mm
- 3 **BCCA0804-086E** > Chaves de caixa bits Fenda 1/4" > 4, 5,5, 6,5mm
- 3 **BCCA08P1-08P3** > Chaves de caixa bits Phillips 1/4" > PH1, PH2, PH3
- 3 **BCBA08P1-08P3** > Chaves de caixa bits Pozi 1/4" > PZ1, PZ2, PZ3
- 7 **BCFA0810-0840** > Chaves de caixa bits Torx 1/4" > T10, T15, T20, T25, T27, T30, T40
- 1 **CASA0806** > Extensão flexível 1/4" > 150mm
- 1 **CJBG0815** > Roquete reversível 1/4" 36 dentes
- 1 **CAIP0816** > Punho 1/4"
- 1 **CAHA0840** > Cardan universal 1/4"
- 2 **CAAA0802 & 0804** > Extensões 1/4" > 50 & 100mm
- 1 **CTCK0811** > Cabo T corrediço 1/4"
- 9 **GAAL0910** > Jogo de chaves sextavadas curtas L > 1,5, 2, 2,5, 3, 4, 5, 6, 8, 10mm

CAIXA PLÁSTICA: (C)245 x (L)160 x (A)66mm





# CHAVES DE CAIXA, BITS E ACESSÓRIOS

## JOGO CHAVES DE CAIXA 1/4" E 3/8" (MÉTRICO E SAE)

40 PÇS

1/4"

3/8"

ACETINADO



ARTIGO N.º	6PT	GCAD4002	73,00€
------------	-----	----------	--------

CONTEÚDO 10 (JOGO)

- 9 BAEA0804-0812 > Chaves de caixa de 1/4" > 4, 5, 6, 7, 8, 9, 10, 11, 12mm
- 9 BBEA0806-0816 > Chaves de caixa de 1/4" em polegadas > 3/16", 7/32", 1/4", 9/32", 5/16", 11/32", 3/8", 7/16", 1/2"
- 9 BAEA1209-1219 > Chaves de caixa de 3/8" > 9, 10, 11, 12, 13, 14, 16, 17, 19mm
- 7 BBEA1212-1224 > Chaves de caixa de 3/8" em polegadas > 3/8", 7/16", 1/2", 9/16", 5/8", 11/16", 3/4"
- 1 CHAG1218 > Roquete reversível 36 dentes de 3/8"
- 1 BAAR1216 > Chave de velas 3/8" > 16mm
- 1 ALAC1212 > Disco 3/8"
- 1 CAIA0815 > Punho 1/4"
- 1 CAAA1203 > Extensão 3/8" > 75mm (C)
- 1 CAEA1208 > 3/8"(F) x 1/4" (M) Adaptador universal

CAIXA METÁLICA: C280 x L190 x A50 (mm)

## JOGO CHAVE DE CAIXA 1/4"

17 PÇS

1/4"

ACETINADO



ARTIGO N.º	6PT	GCAD1702	39,00€
------------	-----	----------	--------

CONTEÚDO 10 (JOGO)

- 12 BAEA0804-0813 > Chaves de caixa de 1/4" > 4, 4.5, 5, 5.5, 6, 7, 8, 9, 10, 11, 12, 13mm
- 1 CAHA0840 > Cardan universal 1/4"
- 1 CAAA0804 > Extensão de 1/4" > 100mm (C)
- 1 CTCK0811 > Cabo T correção 1/4"
- 1 CAIA0815 > Punho 1/4"
- 1 CJBG0815 > Acetinado Roquete reversível com punho anti-deslizante 1/4" 36 dentes

CAIXA METÁLICA: C197 x L103 x A33 (mm)

## JOGO CHAVE DE CAIXA 1/4"

72 PÇS

1/4"

ACETINADO



ARTIGO N.º	6PT	GCAD7202	140,00€
------------	-----	----------	---------

CONTEÚDO 3 (JOGO)

- 13 BAEA0804-0814 > Chaves de caixa 1/4" > 4, 4.5, 5, 5.5, 6, 7, 8, 9, 10, 11, 12, 13, 14mm
- 13 BAE0804-0814 > Chaves de caixa longas 1/4" > 4, 4.5, 5, 5.5, 6, 7, 8, 9, 10, 11, 12, 13, 14mm
- 7 BCDA082E-0808 > Chaves de caixa bits hexagonais 1/4" > 2.5, 3, 4, 5, 6, 7, 8mm
- 6 BCCA0803-0808 > Chaves de caixa bits fenda 1/4" > 3, 4, 4.5, 5.5, 6.5, 8mm
- 5 BCBA08PO-08P4 > Chaves de caixa bits Phillips 1/4" > PH0, PH1, PH2, PH3, PH4
- 4 BCBA08PO-08P3 > Chaves de caixa bits Pozi 1/4" > PZ0, PZ1, PZ2, PZ3
- 8 BCFA0808-0840 > Chaves de caixa bits Torx 1/4" > T8, T10, T15, T20, T25, T27, T30, T40
- 1 CTCK0811 > Cabo T correção 1/4"
- 1 CAHA0840 > Cardan universal 1/4"
- 1 CAIA0815 > Punho de 1/4"
- 9 GAAL0916 > Jogo chaves sextavadas macho longas ponta esférica
- 1 CJB0815 > Roquete reversível 72 dentes 1/4"
- 3 CAAA0802-0806 > Extensão 1/4" > 50mm, 100mm, 150mm (C)

MALA METÁLICA: C445 x L188 x A50 (mm)

# OS SEUS MELHORES PARCEIROS DE TRABALHO



PARA MAIS INFORMAÇÕES CONTACTE-NOS:  
**(+351) 229 605 437**

CHAVES DE CAIXA, BITS E ACESSÓRIOS

1/4"



# MINI JOGO CHAVES DE CAIXA 1/4"

33 PÇS

1/4"

ACETINADO



## MINI JOGO CHAVES DE CAIXA/BITS 1/4"

ARTIGO N.º 6PT GABW3301 46,00€

### CONTEÚDO

30 (JOGO)

- 12 BAEA0804-0813 - Chaves de caixa 1/4" - 6PT - 4, 4.5, 5, 5.5, 6, 7, 8, 9, 10, 11, 12, 13 mm
- 1 FTAB0808 - Adaptador bits rápido 1/4" x 1/4" (H)
- 1 CAAA0804 - Extensão 1/4" - 100mm
- 7 GAAV0702 - FSEA0810-0840 - Bits Torx 1/4" - T10, T15, T20, T25, T27, T30, T40
- 11 GAAV1102 - FSAAD804-086E - Bits Fenda 1/4" - 4, 5, 5.5, 6.5 mm - FSBA0801 & 0802 - Bits Phillips 1/4" - PH1 & PH2
- FSCA0801 & 0802 - Bits Pozi 1/4" - PZ1 & PZ2 - FSDA0803-0806 - Bits Hexagonais 1/4" - 3, 4, 5, 6 mm
- 1 CJDI0812 - Roquete reversível extra curto 1/4" - 45 Dentes

CAIXA PLÁSTICA: C140 x L90 x A40 (mm)

# JOGO CHAVES DE CAIXA 1/4" ONE PIECE

38 PÇS

1/4"

ACETINADO



## JOGO CHAVES DE CAIXA 1/4" "ONE PIECE"

ARTIGO N.º 6PT GCAD3801 84,00€

### CONTEÚDO

10 (JOGO)

- 12 BAEA0804-0813 > Chaves de Caixa 1/4" 6PT > 4, 4.5, 5, 5.5, 6, 7, 8, 9, 10, 11, 12, 13mm
- 1 CAHA0840 > Cardan universal
- 2 CAAA0802 & 0804 > Extensão 1/4" > 50 e 100mm
- 1 CTCK0811 > Cabo T corrediço
- 1 S135 > Roquete 1/4" - 36 dentes
- 1 CAIP0816 > Punho 1/4"
- 6 BAED0804-0810 > Chaves Caixa Bits Torx "One Piece" 1/4" > E4, E5, E6, E7, E8, E10
- 8 BCFB0808-0840 > Chaves Caixa Bits Torx "One Piece" 1/4" > T8, T10, T15, T20, T25, T27, T30, T40
- 6 BCDB0803-0808 > Chaves Caixa Bits Hexagonais "One Piece" 1/4" > 3, 4, 5, 6, 7, 8mm

CAIXA METÁLICA: (C)221 x (L)129 x (A)44mm





# CHAVES DE CAIXA

# 3/8"

CHAVES DE CAIXA, BITS E ACESSÓRIOS

3/8"



## CHAVES DE CAIXA SEXTAVADAS - 6 FACES

6 FACES



Espelhado/Acabamento Cromado Acetinado

CR-V

DIN 3124



DRIVE	ARTIGO N.º		TAMANHO (mm)	C (mm)	📦	PREÇO
	ESPELHADO	ACETINADO				
		BAEA1206	6	28	15	1,30€
		BAEA1207	7	28	15	1,30€
		BAEA1208	8	28	15	1,30€
		BAEA1209	9	28	15	1,30€
		BAEA1210	10	28	15	1,30€
		BAEA1211	11	28	15	1,30€
		BAEA1212	12	28	15	1,30€
		BAEA1213	13	28	10	1,30€
		BAEA1214	14	28	10	1,40€
		BAEA1215	15	28	10	1,50€
		BAEA1216	16	28	10	1,50€
		BAEA1217	17	30	10	1,70€
		BAEA1218	18	30	10	1,90€
		BAEA1219	19	30	10	1,90€
		BAEA1220	20	30	10	2,00€
		BAEA1221	21	30	10	2,10€
		BAEA1222	22	30	10	2,40€
		BAEA1224	24	30	10	2,70€

3/8"

9,5mm sq.

## JOGO DE CHAVES DE CAIXA 3/8" - 6 FACES

14 PÇS

Acabamento Cromado Acetinado



ARTIGO N.º **GAAQ1310** **21,00€**

CONTEÚDO **10 (JOGO)**

11 BAEA1207-1221 > 7, 8, 9, 10, 11, 12, 13, 14, 15, 16, 17, 19, 21



## CHAVES DE CAIXA SEXTAVADAS LONGAS - 6 FACES

6 FACES



Espelhado/ Acabamento Cromado Acetinado

CR-V

DIN 3124



DRIVE	ARTIGO N.º		TAMANHO (mm)	C (mm)	📦	PREÇO
	ESPELHADO	ACETINADO				
		BAAE1206	6	63	20	3,10€
		BAAE1207	7	63	20	3,10€
		BAAE1208	8	63	20	3,10€
		BAAE1209	9	63	10	3,10€
		BAAE1210	10	63	10	3,10€
		BAAE1211	11	63	10	3,20€
		BAAE1212	12	63	10	3,20€
		BAAE1213	13	63	10	3,20€
		BAAE1214	14	63	10	3,30€
		BAAE1215	15	63	10	3,60€
		BAAE1216	16	63	10	3,60€
		BAAE1217	17	63	10	3,90€
		BAAE1218	18	63	10	4,20€
		BAAE1219	19	63	10	4,20€
		BAAE1220	20	63	10	4,50€
		BAAE1221	21	63	10	4,60€
		BAAE1222	22	63	10	4,90€

3/8"  
9,5mm sq.

## JOGO CHAVES DE CAIXA 3/8" SEXTAVADAS LONGAS - 6 FACES

13 PÇS

Acabamento Cromado Acetinado



ARTIGO N.º	GAAQ1311	34,00€
CONTEÚDO	📦 5 (JOGO)	
13	BAAE1207~1221 > 7, 8, 9, 10, 11, 12, 13, 14, 15, 16, 17, 19, 21	

## CHAVES DE CAIXA - 6 FACES / POLEGADAS

6 FACES



Acabamento Espelhado

CR-V

DIN 3124



DRIVE	ARTIGO N.º	TAMANHO (mm)	C (mm)	📦	PREÇO
	ACETINADO				
	BBEA1208	1/4	28	15	1,90€
	BBEA1210	5/16	28	15	1,90€
	BBEA1212	3/8	28	15	1,90€
	BBEA1214	7/16	28	15	1,90€
	BBEA1216	1/2	28	10	2,00€
	BBEA1218	9/16	28	10	2,10€
	BBEA1220	5/8	30	10	2,20€
	BBEA1222	11/16	30	10	2,30€
	BBEA1224	3/4	30	10	2,40€
	BBEA1225	25/32	30	10	2,70€
	BBEA1226	13/16	30	10	3,30€
	BBEA1228	7/8	30	10	3,40€

3/8"  
9,5mm sq.

## CHAVES DE CAIXA - 12 FACES / POLEGADAS

12 FACES



Acabamento Espelhado

CR-V

DIN 3124



DRIVE	ARTIGO N.º	TAMANHO (mm)	C (mm)	📦	PREÇO
	ESPELHADO				
	BBEB1208	1/4	28	15	2,00€
	BBEB1210	5/16	28	15	2,00€
	BBEB1211	11/32	28	15	2,00€
	BBEB1212	3/8	28	15	2,00€
	BBEB1214	7/16	28	15	2,00€
	BBEB1216	1/2	28	10	2,10€
	BBEB1218	9/16	28	10	2,20€
	BBEB1219	19/32	28	10	2,40€
	BBEB1220	5/8	30	10	2,40€
	BBEB1222	11/16	30	10	2,80€
	BBEB1224	3/4	30	10	2,90€
	BBEB1226	13/16	30	10	3,70€
	BBEB1228	7/8	30	10	3,90€

3/8"  
9,5mm sq.



# CHAVES DE CAIXA, BITS E ACESSÓRIOS

## JOGO CHAVES DE CAIXA 3/8" 12 FACES POLEGADAS

13 PÇS

ESPELHADO



ARTIGO N.º **GBAQ1301** 27,50€

CONTEÚDO 10 (JOGO)

13 **BEB1208-1228** > 1/4", 5/16", 11/32", 3/8", 7/16", 1/2", 9/16", 19/32", 5/8", 11/16", 3/4", 13/16", 7/8"

## CHAVES DE CAIXA - 12 FACES

12 FACES



Acabamento Cromado Acetinado

CR-V

DIN 3124



DRIVE	ARTIGO N.º	TAMANHO (mm)	C (mm)		PREÇO
	ACETINADO				
	BAEB1206	6	28	15	1,50€
	BAEB1207	7	28	15	1,50€
	BAEB1208	8	28	15	1,50€
	BAEB1209	9	28	15	1,50€
	BAEB1210	10	28	15	1,50€
	BAEB1211	11	28	15	1,50€
	BAEB1212	12	28	15	1,60€
	BAEB1213	13	28	10	1,60€
	BAEB1214	14	28	10	1,80€
	BAEB1215	15	28	10	2,00€
	BAEB1216	16	30	10	2,10€
	BAEB1217	17	30	10	2,20€
	BAEB1218	18	30	10	2,50€
	BAEB1219	19	30	10	2,50€
	BAEB1220	20	30	10	3,00€
	BAEB1221	21	30	10	3,10€
	BAEB1222	22	30	10	3,40€
	BAEB1224	24	30	10	3,90€

3/8"

9,5mm sq.

## CHAVES DE CAIXA LONGAS - 12 FACES /POLEGADAS

12 FACES

CR-V

DIN 3124



Acabamento Espelhado



DRIVE	ARTIGO N.º	TAMANHO (mm)	C (mm)		PREÇO
	ACETINADO				
	BBEF1208	1/4	63	20	4,40€
	BBEF1210	5/16	63	20	4,40€
	BBEF1212	3/8	63	10	4,50€
	BBEF1214	7/16	63	10	4,50€
	BBEF1216	1/2	63	10	4,60€
	BBEF1218	9/16	63	10	4,70€
	BBEF1220	5/8	63	10	4,90€
	BBEF1222	11/16	63	10	5,20€
	BBEF1224	3/4	63	10	5,50€
	BBEF1226	13/16	63	10	5,70€
	BBEF1228	7/8	63	10	6,40€

3/8"

9,5mm sq.

## JOGO CHAVES DE CAIXA LONGAS 3/8" - 12 FACES

11 PÇS

Acabamento Espelhado



ARTIGO N.º **GBAQ1101** 47,50€

CONTEÚDO 10 (JOGO)

11 **BEB1208-1228** > 1/4", 5/16", 3/8", 7/16", 1/2", 9/16", 5/8", 11/16", 3/4", 13/16", 7/8"

# OS SEUS MELHORES PARCEIROS DE TRABALHO

PARA MAIS INFORMAÇÕES CONTACTE-NOS:

**(+351) 229 605 437**



CHAVES DE CAIXA, BITS E ACESSÓRIOS

3/8"



## CHAVES DE CAIXA LONGAS - 12 FACES

12 FACES



Acabamento Cromado Acetinado

CR-V

DIN 3124



## CHAVES DE CAIXA TORX

TORX



Acabamento Cromado Acetinado

CR-V

DIN 3120



DRIVE	ARTIGO N.º ACETINADO	TAMANHO (mm)	C (mm)		PREÇO
	BAEF1206	6	63	20	3,30€
	BAEF1207	7	63	20	3,50€
	BAEF1208	8	63	20	3,50€
	BAEF1209	9	63	10	3,50€
	BAEF1210	10	63	10	3,50€
	BAEF1211	11	63	10	3,50€
	BAEF1212	12	63	10	3,50€
	BAEF1213	13	63	10	3,50€
	BAEF1214	14	63	10	3,60€
	BAEF1215	15	63	10	3,90€
	BAEF1216	16	63	10	3,90€
	BAEF1217	17	63	10	4,20€
	BAEF1218	18	63	10	4,80€
	BAEF1219	19	63	10	4,80€
	BAEF1220	20	63	10	5,50€
	BAEF1221	21	63	10	5,80€
	BAEF1222	22	63	10	6,30€

3/8"

9,5mm sq.

## JOGO CHAVES DE CAIXA 3/8" LONGAS - 12 FACES

13 PÇS

Acabamento Espelhado



ARTIGO N.º	GAAQ1313	36,50€
CONTEÚDO		5 (JOGO)
13	BAEF1207~1221 > 7, 8, 9, 10, 11, 12, 13, 14, 15, 16, 17, 19, 21	

DRIVE	ARTIGO N.º ACETINADO	TAMANHO (mm)	C (mm)		PREÇO
	BAED1208	E8	28	15	2,60€
	BAED1210	E10	28	15	2,60€
	BAED1211	E11	28	15	2,60€
	BAED1212	E12	28	15	2,60€
	BAED1214	E14	28	10	2,60€
	BAED1216	E16	28	10	2,60€
	BAED1218	E18	28	10	3,00€
	BAED1220	E20	28	10	3,20€

3/8"

9,5mm sq.

## JOGO CHAVES DE CAIXA TORX 1/4", 3/8" E 1/2"

14 PÇS

Acabamento Cromado Acetinado



ARTIGO N.º	GAAR1402	27,00€
CONTEÚDO		5 (JOGO)
5	BAED0804~0808 > 1/4" - E4, E5, E6, E7, E8	
4	BAED1210~1214 > 3/8" - E10, E11, E12, E14	
5	BAED1616~1624 > 1/2" - E16, E18, E20, E22, E24	

## JOGO CHAVES DE CAIXA FLEXÍVEIS 3/8"

10 PÇS

Acabamento Cromado Acetinado



ARTIGO N.º	GAAG1004	56,00€
CONTEÚDO		10 (JOGO)
10	BAAL1210~1219 > 10, 11, 12, 13, 14, 15, 16, 17, 18, 19mm	



# CHAVES DE CAIXA, BITS E ACESSÓRIOS

## CHAVES DE CAIXA FLEXÍVEIS 3/8"

6 FACES



Acabamento Cromado Acetinado

CR-V

ASME B107.110

DIN 3124



DRIVE	ARTIGO N.º ACETINADO	TAMANHO	C (mm)		PREÇO
	BAAL1210	10	50	10	5,30€
	BAAL1211	11	51	10	5,50€
	BAAL1212	12	52	10	5,70€
	BAAL1213	13	53	10	5,80€
	BAAL1214	14	54	10	5,90€
	BAAL1215	15	55	10	5,90€
	BAAL1216	16	55	10	6,00€
	BAAL1217	17	56	10	6,20€
	BAAL1218	18	56	10	6,30€
	BAAL1219	19	56	10	6,50€

3/8"

9,5mm sq.

## ADAPTADORES



CR-V

DIN 3123

• Espelhado / Acabamento cromado acetinado

ARTIGO N.º	TAMANHO (mm)	C (mm)		PREÇO
CAEA1208	○ 3/8" (F) x ■ 1/4" (M)	25	10	1,40€
CAEA1216	○ 3/8" (F) x ■ 1/2" (M)	36	10	2,00€

## CARDAN UNIVERSAL 45° - SERVIÇO PESADO

CR-V

DIN 3123

ISO 3316

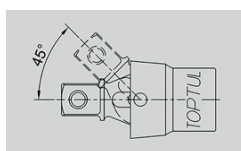

DRIVE	ARTIGO N.º ACETINADO	TAMANHO (mm)	C (mm)		PREÇO
3/8"	CAHD1246	46	10	160	8,00€

## CARDAN UNIVERSAL

CR-V

DIN 3316



• Espelhado / Acabamento cromado acetinado / Ângulo 60°

DRIVE	ARTIGO N.º ESPELHADO   ACETINADO	C (mm)		PREÇO
3/8"	CAHA1254	54	10	6,00€

## CHAVES DE CAIXA BITS HEXAGONAIS

6 FACES



Acabamento Cromado Acetinado

CR-V+S2

DIN 7422



DRIVE	ARTIGO N.º ACETINADO	TAMANHO	C (mm)		PREÇO
	BCDA1203	3	48	10	1,80€
	BCDA1204	4	48	10	1,80€
	BCDA1205	5	48	10	1,85€
	BCDA1206	6	48	10	1,85€
	BCDA1207	7	48	10	2,00€
	BCDA1208	8	48	10	2,00€
	BCDA1210	10	48	10	2,15€

3/8"

9,5mm sq.

## JOGO CHAVES DE CAIXA BITS HEXAGONAIS 3/8"

7  
PÇS

Acabamento Cromado Acetinado



ARTIGO N.º	GAAG0702	15,00€
<b>CONTEÚDO</b>		15 (JOGO)
7	BCDA1203-1210 > Bits Hexagonais 3/8" (48mm) 3, 4, 5, 6, 7, 8, 10 mm	



## CHAVES DE CAIXA BITS HEXAGONAIS POLEGADAS

6 FACES



Acabamento Cromado Acetinado

CR-V

DIN 7422



## JOGO CHAVES BITS TORX 3/8"

8 PÇS

Acabamento Cromado Acetinado



DRIVE	ARTIGO N.º	TAMANHO	C (mm)	📦	PREÇO
	ACETINADO				
3/8" 9,5mm sq.	BDDA1204	1/8	48	10	3,20€
	BDDA1205	5/32	48	10	3,20€
	BDDA1206	3/16	48	10	3,20€
	BDDA1207	7/32	48	10	3,20€
	BDDA1208	1/4	48	10	3,20€
	BDDA1210	5/16	48	10	3,50€
	BDDA1212	3/8	48	10	3,70€

ARTIGO N.º	GAAG0804	18,00€
CONTEÚDO		📦 15 (JOGO)

8 BCFA1215~1250 > Bit Torx 3/8"  
T15, T20, T25, T27, T30, T40, T45, T50

## JOGO CHAVES DE CAIXA BITS HEXAGONAIS POLEGADAS 3/8"

7 PÇS

Acabamento Cromado Acetinado



## CHAVES DE CAIXA BITS TORX TAMPERPROOF

TORX.T



Acabamento Cromado Acetinado

CR-V+S2



ARTIGO N.º	GBAG0702	17,00€
CONTEÚDO		📦 15 (JOGO)
7	BDDA1204~1212 > Bits Hexagonais Polegadas 3/8" 1/8", 5/32", 3/16", 7/32", 1/4", 5/16", 3/8"	

DRIVE	ARTIGO N.º	TAMANHO	C (mm)	📦	PREÇO
	ACETINADO				
3/8" 9,5mm sq.	BCLA1215	T15	48	10	2,00€
	BCLA1220	T20	48	10	2,00€
	BCLA1225	T25	48	10	2,00€
	BCLA1227	T27	48	10	2,00€
	BCLA1230	T30	48	10	2,00€
	BCLA1240	T40	48	10	2,00€
	BCLA1245	T45	48	10	2,40€
	BCLA1250	T50	48	10	2,40€

## CHAVES DE CAIXA BITS TORX

TORX



Acabamento Cromado Acetinado

CR-V+S2



## CHAVE DE CAIXA BITS XZN

XZN



Acabamento Cromado Acetinado

CR-V+S2

DIN 2324



DRIVE	ARTIGO N.º	TAMANHO	C (mm)	📦	PREÇO
	ACETINADO				
3/8" 9,5mm sq.	BCFA1215	T15	48	10	2,00€
	BCFA1220	T20	48	10	2,00€
	BCFA1225	T25	48	10	2,00€
	BCFA1227	T27	48	10	2,00€
	BCFA1230	T30	48	10	2,00€
	BCFA1240	T40	48	10	2,00€
	BCFA1245	T45	48	10	2,10€
	BCFA1250	T50	48	10	2,10€
BCFA1255	T55	48	10	2,40€	

DRIVE	ARTIGO N.º	TAMANHO	C (mm)	📦	PREÇO
	ACETINADO				
3/8" 9,5mm sq.	BCHA1205	M5	48	10	2,10€
	BCHA1206	M6	48	10	2,10€
	BCHA1208	M8	48	10	2,30€
	BCHA1210	M10	48	10	2,60€



# CHAVES DE CAIXA, BITS E ACESSÓRIOS

## CHAVES DE CAIXA BITS PHILLIPS

PHILLIPS



Acabamento Cromado Acetinado

CR-V+S2

DIN ISO 8764-1



DRIVE	ARTIGO N.º	TAMANHO	C (mm)		PREÇO
	ACETINADO				
	BCAA12P1	PH1	48	30	1,90€
	BCAA12P2	PH2	48	30	1,90€
	BCAA12P3	PH3	48	30	2,20€
	BCAA12P4	PH4	48	30	2,20€

3/8"

9,5mm sq.

## CHAVES DE CAIXA BITS FENDA

FENDA



Acabamento Fosfatado

CR-V+S2

DIN ISO 238-1



DRIVE	ARTIGO N.º	TAMANHO	C (mm)		PREÇO
	ACETINADO				
	BCCA125E	1.0x5.5	48	10	1,90€
	BCCA126E	1.2x6.5	48	10	1,90€
	BCCA1208	1.2x8	48	10	2,20€
	BCCA1210	1.6x10	48	10	2,40€

3/8"

9,5mm sq.

## CHAVES DE CAIXA BITS POZI

POZI



Acabamento Cromado Acetinado

CR-V+S2

DIN ISO 8764-1



DRIVE	ARTIGO N.º	TAMANHO	C (mm)		PREÇO
	ACETINADO				
	BCBA12P1	PZ1	48	10	1,90€
	BCBA12P2	PZ2	48	10	1,90€
	BCBA12P3	PZ3	48	10	2,20€
	BCBA12P4	PZ4	48	10	2,20€

3/8"

9,5mm sq.

## RÉGUA PARA CHAVES DE CAIXA



DRIVE	ARTIGO N.º	COMPRIMENTO (mm)		PREÇO
	ESPELHADO			
3/8"	BKAC1216	560mm	1	6,00€

## BARRA ALUMÍNIO MAGNÉTICA PARA CHAVES CAIXA

- Barra portátil
- Construção em alumínio anodizado
- Super força magnética
- 360° Rotativo



ARTIGO N.º	TAMANHO (pol.)	CAPACIDADE (PÇS)	C (mm)		PREÇO
PBKB3B2612	3/8"	12 pçs	260	6	24,00€

## CABO ARTICULADO COM PUNHO

DIN 3122



DRIVE	ARTIGO N.º	COMPRIMENTO (mm)		PREÇO
	ACETINADO			
3/8"	CFKA1210	250	5	11,50€
	KIT REPARAÇÃO	CFKA1210KR		6,00€

## CABO ARTICULADO

DIN 3122



- Polimento espelhado

DRIVE	ARTIGO N.º	COMPRIMENTO (mm)		PREÇO
	ESPELHADO			
3/8"	CFAC1210	255	5	10,50€
	KIT REPARAÇÃO	CFAC1210KR		6,00€

## CABO T CORREDIÇO

CR-V

DIN 3122



- Espelhado / Acabamento cromado acetinado

DRIVE	ARTIGO N.º	COMPRIMENTO (mm)		PREÇO
	ESPELHADO			
3/8"	CTCK1220	200	5	6,50€

CHAVES DE CAIXA, BITS E ACESSÓRIOS

3/8"



## EXTENSÕES

CR-V

DIN 3123



- Espelhado / Acabamento cromado acetinado

DRIVE	ARTIGO N.º		COMPRIMENTO (mm)	☐	PREÇO
	ESPELHADO	ACETINADO			
3/8"	CAAA1203		75	25	2,50€
	CAAA1206		150	15	3,50€
	CAAA1210		250	10	6,00€

## EXTENSÕES ARTICULADAS

CR-V

DIN 3122

- Ideal para locais inacessíveis com uma chave de caixa ou um cardan
- Trabalha como extensão normal e como extensão angular
- O perfil do quadro permite trabalhar com uma articulação em ângulos de aproximadamente 6°.



- Acabamento cromado acetinado

DRIVE	ARTIGO N.º		COMPRIMENTO (mm)	☐	PREÇO
	ACETINADO				
3/8"	CAAF1203		75	25	3,00€
	CAAF1206		150	15	4,50€
	CAAF1209		225	10	6,50€

## CHAVE EM (T) LONGA

- A chave em (T) com cardan, dá um ângulo de trabalho, permitindo uma melhor acessibilidade.
- Cabo pode ser retirado para um armazenamento mais fácil
- Pode ser utilizado roquete retirando cabo

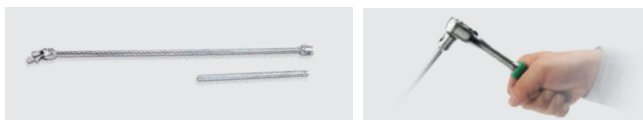

- Acabamento cromado acetinado

DRIVE	ARTIGO N.º		Extensão Drive	C1 (mm)	C (mm)	☐	PREÇO
	ACETINADO						
3/8"	CTLA1245		3/8"	200	450	10	23,00€

## CHAVE EM T CORREDIÇA LONGA COM CARDAN

6 PT

3/8"



ACETINADO



- Fabricada em aço cromo-vanádio
- Cabo em T corrediça
- A chave de caixa na sua extremidade é mantida na posição desejada graças à travagem por mola.
- O cabo pode ser retirado para um armazenamento mais fácil, pode ser utilizado em substituição do cabo um roquete de 3/8"
- Chave 6 faces

DRIVE	ARTIGO N.º		TAMANHO (mm)	C1 (mm)	C (mm)	☐	PREÇO
	ACETINADO						
3/8" 9,5mm sq.	CTKB1206		6	200	390	10	20,00€
	CTKB1207		7	200	390	10	21,00€
	CTKB1208		8	200	390	10	21,00€
	CTKB1209		9	200	390	10	21,00€
	CTKB1210		10	200	500	10	22,00€
	CTKB1211		11	200	500	10	22,00€
	CTKB1212		12	200	500	10	22,00€
	CTKB1213		13	200	500	10	23,00€
	CTKB1214		14	200	500	10	23,00€
	CTKB1215		15	200	500	10	24,00€
	CTKB1216		16	200	500	10	24,00€
	CTKB1217		17	200	500	10	24,00€
	CTKB1218		18	200	500	10	24,00€
	CTKB1219		19	200	500	10	25,00€

## CHAVE EM T COM ROQUETE

DIN 3120

ISO 1174-1

- Design em T com mecanismo roquete reversível de 72 dentes.
- O mecanismo de liberação rápida garante retenção firme da chave e fácil remoção.

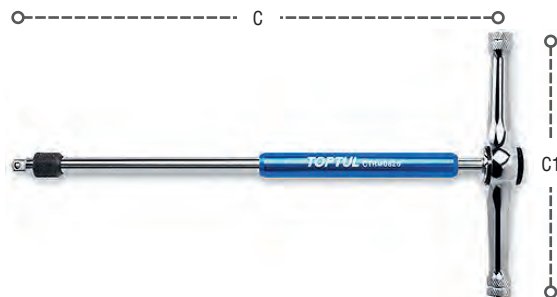

DRIVE	ARTIGO N.º		C (mm)	C1 (mm)	☐	PREÇO
	ACETINADO					
3/8"	CTRM1227		270	134	10	33,00€



# CHAVES DE CAIXA, BITS E ACESSÓRIOS

## MINI ROQUETE MÃO

- Feito de material de aço cromo vanádio • Design de controle de mão
- Bordas recartilhadas para um aperto antideslizante • 52 dentes
- Design fino para uso em espaços confinados
- Mecanismo: aperto / desaperto

CR-V DIN 3122



DRIVE	ARTIGO N.º DUPLA	A (mm)	L (mm)	☐	PREÇO
3/8"	CAUB1229	31.5	28.5	15	14,00€

## ROQUETE REVERSÍVEL COM PUNHO ANTI-DESLIZANTE

DIN 3122



- 36 dentes / Acabamento cromado acetinado

DRIVE	ARTIGO N.º ACETINADO	COMPRIMENTO (mm)	☐	PREÇO
3/8"	CJBG1220	200	5	18,50€
	CJBG1220KR	KIT REPARAÇÃO	✂	11,00€

## ROQUETE REVERSÍVEL COM PUNHO ANTI-DESLIZANTE

DIN 3122



- 72 dentes / Acabamento cromado acetinado

DRIVE	ARTIGO N.º ACETINADO	COMPRIMENTO (mm)	☐	PREÇO
3/8"	CJBM1220	200	5	29,50€
	CJBM1220KR	KIT REPARAÇÃO	✂	18,00€

## ROQUETE REVERSÍVEL NANO COM PUNHO ANTI-DESLIZANTE



- 72 dentes / Acabamento cromado acetinado

DRIVE	ARTIGO N.º ACETINADO	COMPRIMENTO (mm)	☐	PREÇO
3/8"	CJFM1220	200	5	20,00€

## ROQUETE REVERSÍVEL E ARTICULADO COM PUNHO ANTI-DESLIZANTE

DIN 3122



- 48 dentes / Acabamento cromado acetinado

DRIVE	ARTIGO N.º ACETINADO	COMPRIMENTO (mm)	☐	PREÇO
3/8"	CJHM1228	280	5	34,00€
	CJHM1228KR	KIT REPARAÇÃO	✂	15,00€

## ROQUETE REVERSÍVEL LONGO COM PUNHO ANTI-DESLIZANTE



DRIVE	ARTIGO N.º ACETINADO	COMPRIMENTO (mm)	☐	PREÇO
3/8"	CJCK1228	320	5	29,50€

## ROQUETE COM PUNHO ROTATIVO

DIN 3122

- Cabeça em aço cromo Polibdénio
- 60 Dentes, Construção Cabeça Robusta
- 360° Punho Giratório
- Material Especial PP+TPR no Punho para uma resistência extra aos ácidos
- Trabalha duas vezes mais rápido



- 60 dentes / Acabamento cromado acetinado

DRIVE	ARTIGO N.º ACETINADO	COMPRIMENTO (mm)	☐	PREÇO
3/8"	CJTV1224	240	5	52,00€



### ROQUETE REVERSÍVEL COMPACTO ESTILO AMERICANO



DIN 3122



- 60 dentes / Acabamento duplo

DRIVE	ARTIGO N.º	COMPRIMENTO (mm)	PREÇO
	<b>DUPLO</b>		
3/8"	<b>CHAU1220</b>	198	5 24,00€

### ROQUETE REVERSÍVEL COM LIBERTAÇÃO RÁPIDA

- 72 Dentes



DIN 3122



DRIVE	ARTIGO N.º	COMPRIMENTO (mm)	PREÇO
	<b>ESPELHADO</b>		
3/8"	<b>CHAM1220</b>	198	5 25,00€

### ROQUETE CURTO REVERSÍVEL 45 DENTES

- 45 Dentes



DIN 3122



DRIVE	ARTIGO N.º	COMPRIMENTO (mm)	PREÇO
	<b>ESPELHADO</b>		
3/8"	<b>CHDI1211</b>	110	5 24,00€

### JOGO CHAVES DE CAIXA 3/8"

26 PÇS

ACETINADO



ARTIGO N.º	GCAI2601	69,00€
<b>CONTEÚDO</b>		
14	BAEA1208-1224 > Chaves de caixa 3/8" 6 PT > 8, 10, 11, 12, 13, 14, 15, 16, 17, 18, 19, 21, 22, 24mm	
8	BAEE1208-1219 > Chaves de caixa longas 3/8" 6PT > 8, 10, 12, 13, 14, 17, 19mm	
1	CJBG1220 > Roquete reversível 3/8" 36 dentes	
2	CAA1203 & 1206 > Extensões 3/8" > 75 e 150mm	
1	CAHA1254 > Cardan universal 3/8"	

CAIXA PLÁSTICA: C245 x L160 x A66 (mm)

### JOGO CHAVES DE CAIXA 3/8"

25 PÇS

3/8"

ACETINADO



ARTIGO N.º	6PT	GCAD2502	81,00€
<b>CONTEÚDO</b>			
4 (JOGO)			
18	BAEA1206-1224 > Chaves de caixa 3/8" > 6, 7, 8, 9, 10, 11, 12, 13, 14, 15, 16, 17, 18, 19, 20, 21, 22, 24mm		
2	CAA1203 e 1206 > Extensão 3/8" > 75mm e 150mm (C)		
1	CAHA1254 > Cardan universal 3/8"		
2	BAAT1216 e 1221 > Chave de velas magnética 3/8" > 16 e 21mm		
1	CJBG1220 > Roquete reversível 36 dentes 3/8" punho anti-deslizante		
1	CTCK1220 > Cabo T corredeira 3/8"		

CAIXA METÁLICA: C370 x L154 x A50 (mm)

### JOGO CHAVES DE CAIXA 3/8"

60 PÇS

ACETINADO



ARTIGO N.º	GCAI6001	122,00€
<b>CONTEÚDO</b>		
6 (JOGO)		
18	BAEA1206-1224 > Chaves de caixa 3/8" 6PT > 6, 7, 8, 9, 10, 11, 12, 13, 14, 15, 16, 17, 18, 19, 20, 21, 22, 24mm	
10	BAEE1208-1219 > Chaves de caixa longas 3/8" 6PT > 8, 9, 10, 11, 12, 13, 14, 15, 17, 19mm	
3	BCAA12P1-12P3 > Chaves de caixa bits Phillips 3/8" > PH1, PH2, PH3	
3	BCBA12P1-12P3 > Chaves de caixa bits Pozi 3/8" > PZ1, PZ2, PZ3	
3	BCCA125E-1208 > Chaves de caixa bits Fenda 3/8" > 5,5, 6,5, 8mm	
7	BCDA1203-1210 > Chaves de caixa bits Hexagonais 3/8" > 3, 4, 5, 6, 7, 8, 10mm	
9	BCFA1215-1255 > Chaves de caixa bits Torx 3/8" > T15, T20, T25, T27, T30, T40, T45, T50, T55	
2	CAA1203 & 1210 > Extensões 3/8" > 75 e 250mm	
2	BAAR1216 & 1221 > Chaves de velas 3/8" > 16 e 21mm	
2	CJBG1220 > Roquete reversível 3/8" 36 dentes	
2	CAHA1254 > Cardan universal 3/8"	
1	CAGA1612 > Adaptador de 3 vias 3/8" e 1/2"	

MALA PLÁSTICA: C300 x L220 x A70 (mm)



# CHAVES DE CAIXA

# 1/2"

CHAVES DE CAIXA, BITS E ACESSÓRIOS

1/2"



## CHAVES DE CAIXA SEXTAVADAS - 6 FACES

6 FACES



Espelhado/ Acabamento Cromado Acetinado

CR-V

DIN 3124



DRIVE	ARTIGO N.º		TAMANHO (mm)	C (mm)	📦	PREÇO
	ESPELHADO	ACETINADO				
		BAEA1608	8	38	15	1,70€
		BAEA1609	9	38	15	1,70€
		BAEA1610	10	38	15	1,70€
		BAEA1611	11	38	15	1,70€
		BAEA1612	12	38	15	1,70€
		BAEA1613	13	38	15	1,70€
		BAEA1614	14	38	15	1,70€
		BAEA1615	15	38	15	1,70€
		BAEA1616	16	38	15	2,10€
		BAEA1617	17	38	10	2,10€
		BAEA1618	18	38	10	2,10€
		BAEA1619	19	38	10	2,10€
		BAEA1620	20	38	10	2,50€
		BAEA1621	21	38	10	2,60€
		BAEA1622	22	40	10	2,70€
		BAEA1623	23	40	10	2,90€
		BAEA1624	24	40	10	3,00€
		BAEA1625	25	42	10	3,40€
		BAEA1626	26	42	10	3,40€
		BAEA1627	27	44	10	3,80€
		BAEA1628	28	44	10	4,50€
		BAEA1629	29	44	10	4,60€
		BAEA1630	30	45	10	4,90€
		BAEA1631	31	45	10	5,30€
		BAEA1632	32	45	10	5,40€
		BAEA1634	34	45	5	6,30€

1/2"

12,7mm sq.

## JOGO CHAVES DE CAIXA 1/2" SEXTAVADAS - 6 FACES

11 PÇS

Acabamento Cromado Acetinado



ARTIGO N.º GAAQ1103 24,00€

CONTEÚDO 📦 10 (JOGO)

11 BAEA1610-1622  
10, 11, 12, 13, 14, 15, 16, 17, 19, 21, 22



## CHAVES DE CAIXA SEXTAVADAS LONGAS - 6 FACES

6 FACES



Espelhado/ Acabamento Cromado Acetinado

CR-V

DIN 3124



## CHAVES DE CAIXA - 12 FACES

12 FACES



Acabamento Cromado Acetinado

CR-V

DIN 3124



DRIVE	ARTIGO N.º		TAMANHO (mm)	C (mm)		PREÇO
	ESPELHADO	ACETINADO				
 12,7mm sq.		BAEE1608	8	77	10	3,70€
		BAEE1609	9	77	10	3,70€
		BAEE1610	10	77	10	3,70€
		BAEE1611	11	77	10	3,70€
		BAEE1612	12	77	10	3,70€
		BAEE1613	13	77	10	3,70€
		BAEE1614	14	77	10	3,70€
		BAEE1615	15	77	10	3,70€
		BAEE1616	16	77	10	3,80€
		BAEE1617	17	77	10	3,80€
		BAEE1618	18	77	10	4,00€
		BAEE1619	19	77	10	4,00€
		BAEE1620	20	77	5	4,30€
		BAEE1621	21	77	5	4,40€
		BAEE1622	22	77	5	5,10€
		BAEE1623	23	77	5	5,60€
		BAEE1624	24	77	5	6,00€
		BAEE1625	25	77	5	6,50€
		BAEE1626	26	77	5	7,00€
		BAEE1627	27	77	5	7,70€
		BAEE1628	28	77	5	8,30€
	BAEE1629	29	77	5	8,50€	
	BAEE1630	30	77	5	9,00€	
	BAEE1632	32	77	5	9,60€	

DRIVE	ARTIGO N.º		TAMANHO (mm)	C (mm)		PREÇO
	ACETINADO					
 12,7mm sq.		BAEB1608	8	38	15	1,80€
		BAEB1609	9	38	15	1,80€
		BAEB1610	10	38	15	1,80€
		BAEB1611	11	38	15	1,80€
		BAEB1612	12	38	15	1,80€
		BAEB1613	13	38	15	1,80€
		BAEB1614	14	38	15	1,90€
		BAEB1615	15	38	15	1,90€
		BAEB1616	16	38	15	2,00€
		BAEB1617	17	38	10	2,00€
		BAEB1618	18	38	10	2,10€
		BAEB1619	19	38	10	2,10€
		BAEB1620	20	38	10	2,30€
		BAEB1621	21	38	10	2,50€
		BAEB1622	22	40	10	2,90€
		BAEB1623	23	40	10	3,40€
		BAEB1624	24	40	10	3,40€
		BAEB1625	25	42	10	4,00€
		BAEB1626	26	42	10	4,50€
		BAEB1627	27	44	10	4,60€
		BAEB1628	28	44	10	4,90€
	BAEB1629	29	44	10	5,00€	
	BAEB1630	30	45	10	5,20€	
	BAEB1632	32	45	10	6,20€	

## JOGO CHAVES DE CAIXA 1/2" SEXTAVADAS LONGAS - 6 FACES

11 PÇS

Acabamento Cromado Acetinado



ARTIGO N.º GAAQ1106 41,00€

CONTEÚDO 5 (JOGO)

11 BAEE1610-1622 > 10, 11, 12, 13, 14, 15, 16, 17, 19, 21, 22

## JOGO CHAVES DE CAIXA 1/2" - 12 FACES

11 PÇS

Acabamento Cromado Acetinado



ARTIGO N.º GAAQ1102 26,00€

CONTEÚDO 10 (JOGO)

11 BAEB1610-1622 > 10, 11, 12, 13, 14, 15, 16, 17, 19, 21, 22



# CHAVES DE CAIXA, BITS E ACESSÓRIOS

## CHAVES DE CAIXA LONGAS - 12 FACES

12 FACES



Acabamento Cromado Acetinado

CR-V

DIN 3124



DRIVE	ARTIGO N.º	TAMANHO (mm)	C (mm)		PREÇO
	ACETINADO				
	BAEF1608	8	77	10	3,90€
	BAEF1609	9	77	10	3,90€
	BAEF1610	10	77	10	3,90€
	BAEF1611	11	77	10	3,90€
	BAEF1612	12	77	10	3,90€
	BAEF1613	13	77	10	3,90€
	BAEF1614	14	77	10	3,90€
	BAEF1615	15	77	10	3,90€
	BAEF1616	16	77	10	3,90€
	BAEF1617	17	77	10	3,90€
	BAEF1618	18	77	10	3,90€
	BAEF1619	19	77	10	3,90€
	BAEF1620	20	77	5	4,40€
	BAEF1621	21	77	5	4,50€
	BAEF1622	22	77	5	5,20€
	BAEF1623	23	77	5	6,00€
	BAEF1624	24	77	5	6,30€
	BAEF1626	26	77	5	7,50€
	BAEF1627	27	77	5	8,50€
	BAEF1628	28	77	5	8,50€
	BAEF1629	29	77	5	9,00€
	BAEF1630	30	77	5	9,50€
	BAEF1632	32	77	5	9,90€

1/2"

12,7mm sq.

## JOGO CHAVES DE CAIXA 1/2" LONGAS - 12 FACES

11 PÇS

Cromado Acetinado



ARTIGO N.º GAAQ1105 43,50€

CONTEÚDO 5 (JOGO)

11 BAEF1610-1622 > 10, 11, 12, 13, 14, 15, 16, 17, 19, 21, 22

## JOGO CHAVES DE CAIXA LONGAS 1/2" 6PT

22 PÇS



ACETINADO



ARTIGO N.º GAAD2202 130,00€

CONTEÚDO 3 (JOGO)

20 BAE1608-1632 > Chaves de caixa longas 1/2" 6PT > 8, 10, 11, 12, 13, 14, 15, 17, 18, 19, 20, 21, 22, 23, 24, 26, 27, 29, 30, 32mm  
2 BAAT1616 & 1621 > Chaves de velas magnética 1/2" > 16 e 21mm

MALA METÁLICA: C445 x L188 x A50 (mm)

## CHAVES DE CAIXA - 12 FACES POLEGADAS

12 FACES



SAE  
Acabamento Espelhado

CR-V

DIN 3124



DRIVE	ARTIGO N.º	TAMANHO (polegadas)	C (mm)		PREÇO
	ACETINADO				
	BBEB1610	5/16	38	15	2,10€
	BBEB1612	3/8	38	15	2,10€
	BBEB1614	7/16	38	15	2,10€
	BBEB1616	1/2	38	15	2,10€
	BBEB1618	9/16	38	15	2,10€
	BBEB1619	19/32	38	15	2,10€
	BBEB1620	5/8	38	15	2,60€
	BBEB1622	11/16	38	10	2,60€
	BBEB1624	3/4	38	10	2,60€
	BBEB1625	25/32	38	10	3,00€
	BBEB1626	13/16	38	10	3,00€
	BBEB1628	7/8	40	10	3,60€
	BBEB1630	15/16	40	10	3,90€
	BBEB1632	1	42	10	4,90€
	BBEB1634	1-1/16	44	10	5,60€
	BBEB1636	1-1/8	44	10	6,20€
	BBEB1638	1-3/16	45	10	6,50€
	BBEB1640	1-1/4	45	10	6,90€

1/2"

12,7mm sq.

## JOGO CHAVES DE CAIXA 1/2" - 12 FACES (POLEGADAS)

11 PÇS

Polimento Espelhado



ARTIGO N.º GBAQ1102 31,00€

CONTEÚDO 10 (JOGO)

13 BBEB1612-1632 > 3/8", 7/16", 1/2", 9/16", 5/8", 11/16", 3/4", 13/16", 7/8", 15/16", 1"

## CHAVES DE CAIXA TORX

TORX



Acabamento Cromado Acetinado



CR-V

DIN 3120

DRIVE	ARTIGO N.º	TAMANHO (mm)	C (mm)		PREÇO
	ACETINADO				
	BAED1608	E8	38	15	2,60€
	BAED1610	E10	38	15	2,60€
	BAED1611	E11	38	15	2,60€
	BAED1612	E12	38	15	2,60€
	BAED1614	E14	38	15	2,60€
	BAED1616	E16	38	15	2,60€
	BAED1618	E18	38	15	2,60€
	BAED1620	E20	38	15	2,90€
	BAED1622	E22	38	10	3,00€
	BAED1624	E24	38	10	3,50€

1/2"

12,7mm sq.

CHAVES DE CAIXA, BITS E ACESSÓRIOS

1/2"



**JOGO CHAVES DE CAIXA TORX 1/2"**

9  
PÇS

Acabamento  
Espelhado



ARTIGO N.º **GAAG0901** 24,00€

CONTEÚDO 10 (JOGO)

9 **BAED1610~1624** > E10, E11, E12, E14, E16, E18, E20, E22, E24

**JOGO CHAVES DE CAIXA TORX 1/2"**

9  
PÇS

Acabamento  
Cromado  
Acetinado



ARTIGO N.º **GAAD0907** 27,00€

CONTEÚDO 10 (JOGO)

9 **BAED1610~1624** > Chave de Caixa TORX 1/2"  
> E10, E11, E12, E14, E16, E18, E20, E22, E24

MALA METÁLICA: C197 x L103 x A33 (mm)

**CHAVES DE CAIXA LONGAS TORX**

TORX



Acabamento  
Cromado  
Acetinado



CR-V

DIN 3120

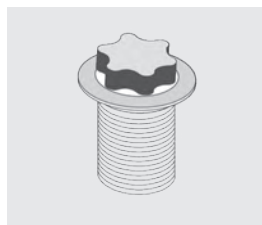

DRIVE	ARTIGO N.º ACETINADO	TAMANHO (mm)	C (mm)		PREÇO
1/2" 12,7mm sq.	<b>BAEH1610</b>	E10	77	10	3,70€
	<b>BAEH1612</b>	E12	77	10	3,70€
	<b>BAEH1614</b>	E14	77	10	3,70€
	<b>BAEH1616</b>	E16	77	10	3,70€
	<b>BAEH1618</b>	E18	77	10	3,70€
	<b>BAEH1620</b>	E20	77	5	4,50€

**JOGO CHAVES TORX PLUS EPR - 1/4", 3/8" E 1/2"**

16  
PÇS

Acabamento  
Cromado  
Acetinado



CR-V

ARTIGO N.º **GABF1601** 96,00€

CONTEÚDO 10 (JOGO)

5 1/4" Torx Plus® EPR (25mmL) > 6EPR, 7EPR, 8EPR, 10EPR, 11EPR  
5 3/8" Torx Plus® EPR (37mmL) > 12EPR, 14EPR, 16EPR, 18EPR, 20EPR  
6 1/2" Torx Plus® EPR (45mmL) > 22EPR, 24EPR, 26EPR, 28EPR, 30EPR, 32EPR

**ADAPTADORES**



CR-V

DIN 3123

- Espelhado / Acabamento cromado acetinado

ARTIGO N.º	TAMANHO (mm)		C (mm)		PREÇO
	ESPELHO	ACETINADO			
<b>CAEA1612</b>	○ 1/2" (F)	■ 3/8" (M)	36	10	2,20€
<b>CAEA1624</b>	○ 1/2" (F)	■ 3/4" (M)	51	10	6,00€

**CARDAN UNIVERSAL 45° - SERVIÇO PESADO**

CR-V

DIN 3123

ISSO 3316

- Desenvolvido em formato arredondado para permitir rotações mais baixas e maior capacidade torque.
- Design especialmente desenvolvido com 45° de ação de ângulo para usos em espaços de difícil acesso

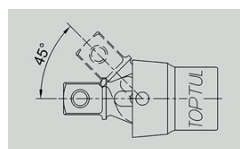

DRIVE	ARTIGO N.º ACETINADO	TAMANHO (mm)	C (mm)		PREÇO
1/2"	<b>CAHD1662</b>	62	10	100	11,00€



# CHAVES DE CAIXA, BITS E ACESSÓRIOS

## CARDAN UNIVERSAL

CR-V

DIN 3123



- Espelhado / Acabamento cromado acetinado

DRIVE	ARTIGO N.º		C (mm)	☐	PREÇO
	ESPELHADO	ACETINADO			
1/2"	CAHA1678		71	10	7,00€

## JOGO DE ADAPTADORES MAGNÉTICO

4 PÇS

Acabamento Cromado Acetinado



ARTIGO N.º	GAAR0404	49,50€
<b>CONTEÚDO</b> ☐ 5 (JOGO)		
1	CAFB0812 > 1/4" (F) x 3/8" (M)	
1	CAFB1216 > 3/8" (F) x 1/2" (M)	
1	CAFB1624 > 1/2" (F) x 3/4" (M)	
1	CAFB2432 > 3/4" (F) x 1" (M)	

# OS SEUS MELHORES PARCEIROS DE TRABALHO

PARA MAIS INFORMAÇÕES CONTACTE-NOS:  
**(+351) 229 605 437**



## CHAVES DE CAIXA BITS HEXAGONAIS 1/2"

6 FACES



Acabamento Cromado Acetinado

CR-V+S2

DIN 7422



DRIVE	ARTIGO N.º	TAMANHO	C (mm)	☐	PREÇO
	ACETINADO				
	BCDA1604	4	55	15	3,50€
	BCDA1605	5	55	15	3,50€
	BCDA1606	6	55	15	3,50€
	BCDA1607	7	55	15	3,60€
	BCDA1608	8	55	15	3,60€
	BCDA1609	9	55	10	3,90€
1/2"	BCDA1610	10	55	10	3,90€
12,7mm sq.	BCDA1612	12	55	10	4,20€
	BCDA1614	14	55	10	4,60€
	BCDA1617	17	55	10	5,20€
	BCDA1619	19	55	10	5,60€

## JOGO CHAVES DE CAIXA BITS HEXAGONAIS 1/2"

10 PÇS



Acabamento Cromado Acetinado



ARTIGO N.º	GAAG1005	39,00€
<b>CONTEÚDO</b> ☐ 10 (JOGO)		
10	BCDA1604-1619 > Bits hexagonais 1/2" (55mm) > 4, 5, 6, 7, 8, 10, 12, 14, 17, 19mm	

## JOGO CHAVES DE CAIXA BITS HEXAGONAIS 1/2"

10 PÇS

1/2"



ACETINADO



ARTIGO N.º	GAAD1007	43,00€
<b>CONTEÚDO</b> ☐ 10 (JOGO)		
10	BCDA1604-1619 > ○ Chaves de caixa Bits Hexagonais 1/2" (55mm) > 4, 5, 6, 7, 8, 10, 12, 14, 17, 19mm	

CAIXA METÁLICA: C370x L154 x A50 (mm)

CHAVES DE CAIXA, BITS E ACESSÓRIOS

1/2"



### CHAVES DE CAIXA BITS HEXAGONAIS POLEGADAS

6 FACES



Acabamento Cromado Acetinado

CR-V+S2 DIN 7422



### JOGO CHAVES DE CAIXA BITS HEXAGONAIS 1/2" LONGOS



ARTIGO N.º GAAG0902 43,00€

CONTEÚDO 10 (JOGO)

10 BCWA1604~1617 > Chave de caixa bits hexagonal longo 1/2" (80mm) > 4, 5, 6, 7, 8, 10, 12, 14, 17mm

### JOGO CHAVES DE CAIXA BITS HEXAGONAIS POLEGADAS 1/2"

8 PÇS



Acabamento Cromado Acetinado



ARTIGO N.º GBAG0801 36,00€

CONTEÚDO 10 (JOGO)

8 BDDA1608~1624 > Bits Hexagonais Polegadas 1/2" (55mm) > 1/4", 5/16", 3/8", 7/16", 1/2", 9/16", 5/8", 3/4"

### JOGO CHAVES DE CAIXA BITS HEXAGONAIS LONGAS 1/2"

9 PÇS

1/2"



ACETINADO



ARTIGO N.º GAAD0905 46,00€

CONTEÚDO 10 (JOGO)

9 BCWA1604~1617 > 1/2" Bits Hexagonais Longos (80mm) > 4, 5, 6, 7, 8, 10, 12, 14, 17mm

CAIXA METÁLICA: C370x L154 x A50 (mm)

### CHAVES DE CAIXA BITS HEXAGONAIS 1/2" LONGAS

6 FACES



Acabamento Cromado Acetinado

CR-V+S2 DIN I7422



6 FACES



Acabamento Cromado Acetinado

CR-V+S2 DIN 7422



DRIVE ARTIGO N.º TAMANHO C (mm) PREÇO

DRIVE	ARTIGO N.º ACETINADO	TAMANHO	C (mm)	PREÇO
1/2" 12,7mm sq.	BCWA1604	4	80	20 4,10€
	BCWA1605	5	80	20 4,10€
	BCWA1606	6	80	20 4,10€
	BCWA1607	7	80	20 4,10€
	BCWA1608	8	80	20 4,10€
	BCWA1610	10	80	20 4,40€
	BCWA1612	12	80	20 4,90€
	BCWA1614	14	80	20 5,40€
	BCWA1617	17	80	15 6,50€

DRIVE ARTIGO N.º TAMANHO C (mm) PREÇO

DRIVE	ARTIGO N.º ACETINADO	TAMANHO	C (mm)	PREÇO
1/2" 12,7mm sq.	BCEA1605	5	100	10 4,80€
	BCEA1606	6	100	10 4,80€
	BCEA1607	7	100	10 4,80€
	BCEA1608	8	100	10 4,80€



# CHAVES DE CAIXA, BITS E ACESSÓRIOS

## CHAVES DE CAIXA BITS EXTRA LONGAS HEXAGONAL 1/2"

6 FACES



Acabamento Cromado Acetinado

CR-V+S2

DIN 7422



DRIVE	ARTIGO N.º ACETINADO	TAMANHO	C (mm)		PREÇO
 12.7mm sq.	BCIA1606	6	140	10	6,00€
	BCIA1610	10	140	10	6,00€
	BCIA1612	12	140	10	7,00€

## CHAVES DE CAIXA BITS EXTRA LONGAS HEXAGONAIS 1/2"

6 FACES



Acabamento Cromado Acetinado

CR-V+S2

DIN 7422



DRIVE	ARTIGO N.º ACETINADO	TAMANHO	C (mm)		PREÇO
 12.7mm sq.	BCIA1605	5	180	10	7,00€

## CHAVES DE CAIXA PONTA ESFÉRICA 1/2"

ESFÉRICA



Acabamento Cromado Acetinado

CR-V+S2



DRIVE	ARTIGO N.º ACETINADO	TAMANHO	C (mm)		PREÇO
 12.7mm sq.	BCPA1605	5	100	10	6,90€
	BCPA1606	6	100	10	6,90€
	BCPA1607	7	100	10	6,90€
	BCPA1608	8	100	10	6,90€
	BCPA1610	10	100	10	6,90€

## CHAVES DE CAIXA BITS EXTRA LONGA PONTA ESFÉRICA 1/2"

ESFÉRICA



Acabamento Cromado Acetinado

CR-V+S2



DRIVE	ARTIGO N.º ACETINADO	TAMANHO	C (mm)		PREÇO
 12.7mm sq.	BCSA1605	5	140	10	7,50€
	BCSA1606	6	140	10	7,50€
	BCSA1608	8	140	10	7,50€
	BCSA1610	10	140	10	8,00€

## CHAVES DE CAIXA BITS TORX 1/2"

TORX



Acabamento Cromado Acetinado

CR-V+S2



DRIVE	ARTIGO N.º ACETINADO	TAMANHO	C (mm)		PREÇO
 12.7mm sq.	BCFA1620	T20	55	10	4,00€
	BCFA1625	T25	55	10	4,00€
	BCFA1627	T27	55	10	4,00€
	BCFA1630	T30	55	10	4,00€
	BCFA1640	T40	55	10	4,00€
	BCFA1645	T45	55	10	4,20€
	BCFA1650	T50	55	10	4,20€
	BCFA1655	T55	55	10	4,50€
	BCFA1660	T60	55	10	4,80€
	BCFA1670	T70	55	10	6,10€

## JOGO CHAVES DE CAIXA BITS TORX 1/2"

10 PÇS



Acabamento Cromado Acetinado



ARTIGO N.º	GAAG1006	38,00€
<b>CONTEÚDO</b> 10 (JOGO)		
10	BCFA1620-1670 > Bits Torx 1/2" (55mm) > T20, T25, T27, T30, T40, T45, T50, T55, T60, T70	

CHAVES DE CAIXA, BITS E ACESSÓRIOS

1/2"



### JOGO CHAVES DE CAIXA BITS TORX 1/2"

9 PÇS

1/2"



ACETINADO



ARTIGO N.º **GAAD0903** 39,00€

CONTEÚDO 10 (JOGO)

9 **BCFA1620-1660** > 1/2" Chaves Caixa Bits Torx 1/2" (55mm)  
> T20, T25, T27, T30, T40, T45, T50, T55, T60

CAIXA METÁLICA: C197x L103 x A33 (mm)

### CHAVES DE CAIXA BITS LONGA TORX 1/2"

TORX



Acabamento Cromado Acetinado

CR-V+S2



DRIVE	ARTIGO N.º ACETINADO	TAMANHO	C (mm)		PREÇO
1/2" 12.7mm sq.	BCXA1620	T20	80	20	4,50€
	BCXA1625	T25	80	20	4,50€
	BCXA1627	T27	80	20	4,50€
	BCXA1630	T30	80	20	4,50€
	BCXA1640	T40	80	20	4,50€
	BCXA1645	T45	80	20	4,50€
	BCXA1650	T50	80	20	4,50€
	BCXA1655	T55	80	20	4,90€
	BCXA1660	T60	80	15	6,20€

### JOGO CHAVES DE CAIXA BITS TORX LONGOS 1/2"

9 PÇS

1/2"



ACETINADO



ARTIGO N.º **GAAD0906** 44,00€

CONTEÚDO 10 (JOGO)

9 **BCXA1620-1660** > Chaves de Caixa Bits Torx Longas 1/2" (80mm) > T20, T25, T27, T30, T40, T45, T50, T55, T60

CAIXA METÁLICA: C197x L103 x A33 (mm)

### CHAVES DE CAIXA BITS EXTRA LONGA TORX 1/2"

TORX



Acabamento Cromado Acetinado

CR-V+S2



DRIVE	ARTIGO N.º ACETINADO	TAMANHO	C (mm)		PREÇO
1/2" 12.7mm sq.	BCGA1640	T40	120	10	6,00€
	BCGA1645	T45	120	10	6,00€

### CHAVES DE CAIXA BITS EXTRA LONGA TORX 1/2"

TORX



Acabamento Cromado Acetinado

CR-V+S2



DRIVE	ARTIGO N.º ACETINADO	TAMANHO	C (mm)		PREÇO
1/2" 12.7mm sq.	BCUA1655	T55	140	10	6,50€
	BCUA1670	T70	140	10	8,00€

### CHAVES DE CAIXA BITS TORX TAMPERPROOF

TORX T.



Acabamento Cromado Acetinado

CR-V+S2



DRIVE	ARTIGO N.º ACETINADO	TAMANHO (mm)	C (mm)		PREÇO
1/2" 12.5mm sq.	BCLA1620	T20	55	10	4,00€
	BCLA1625	T25	55	10	4,00€
	BCLA1627	T27	55	10	4,00€
	BCLA1630	T30	55	10	4,00€
	BCLA1640	T40	55	10	4,00€
	BCLA1645	T45	55	10	4,10€
	BCLA1650	T50	55	10	4,20€
	BCLA1655	T55	55	10	4,90€
	BCLA1660	T60	55	10	5,50€





# CHAVES DE CAIXA, BITS E ACESSÓRIOS

## JOGO CHAVES DE CAIXA BITS TORX TAMPERPROOF 1/2"

9  
PÇS



Acabamento Cromado Acetinado



ARTIGO N.º GAAG0904 38,00€

CONTEÚDO 10 (JOGO)

9 BCLA1620-1660 > Torx Tamperproof 1/2" (55mm)  
> T20, T25, T27, T30, T40, T45, T50, T55, T60

## CHAVES DE CAIXA BITS EXTRA LONGA TORX TAMPERPROOF 1/2"

TORX T.



Acabamento Cromado Acetinado

CR-V+S2



DRIVE	ARTIGO N.º	TAMANHO	C (mm)	☐	PREÇO
	ACETINADO				
	BCKA1640	T40	120	10	6,00€
1/2"	BCKA1645	T45	120	10	6,00€
12.7mm sq.	BCKA1650	T50	120	10	6,00€

## CHAVES DE CAIXA BITS EXTRA LONGA TORX TAMPERPROOF 1/2"

TORX T.



Acabamento Cromado Acetinado

CR-V+S2



DRIVE	ARTIGO N.º	TAMANHO	C (mm)	☐	PREÇO
	ACETINADO				
1/2"	BCVA1655	T55	140	10	7,00€
12.7mm sq.	BCVA1660	T60	140	10	7,50€

## CHAVE DE CAIXA BITS XZN 1/2"

XZN



Acabamento Cromado Acetinado

CR-V+S2

DIN 2324



DRIVE	ARTIGO N.º	TAMANHO	C (mm)	☐	PREÇO
	ACETINADO				
	BCHA1605	M5	55	10	4,00€
	BCHA1606	M6	55	10	4,00€
	BCHA1608	M8	55	10	4,00€
1/2"	BCHA1610	M10	55	10	4,00€
12.7mm sq.	BCHA1612	M12	55	10	4,50€
	BCHA1614	M14	55	10	4,90€
	BCHA1616	M16	55	5	6,00€

## JOGO CHAVES DE CAIXA BITS XZN 1/2"

7  
PÇS



Acabamento Cromado Acetinado



ARTIGO N.º GAAG0703 31,00€

CONTEÚDO 8 (JOGO)

7 BCHA1605-1616 > Chave de caixa bits XZN 1/2" (55mm)  
> M5, M6, M8, M10, M12, M14, M16

## JOGO CHAVES DE CAIXA BITS XZN 1/2"

5  
PÇS



Acabamento Cromado Acetinado



ARTIGO N.º GAAG0501 23,00€

CONTEÚDO 15 (JOGO)

5 BCHA1605-1612 > Chave de caixa bits XZN 1/2" (55mm)  
> M5, M6, M8, M10, M12

CHAVES DE CAIXA, BITS E ACESSÓRIOS

1/2"



### CHAVES DE CAIXA BITS LONGA XZN 1/2"

XZN



Acabamento Cromado Acetinado

CR-V+S2

DIN 2324



### CHAVE DE CAIXA BITS PENTÁGONO

PENTÁG.



Acabamento Cromado Acetinado

CR-V+S2



DRIVE	ARTIGO N.º ACETINADO	TAMANHO	C (mm)		PREÇO
 12,7mm sq.	BCJA1606	M6	100	10	5,20€
	BCJA1608	M8	100	10	5,20€
	BCJA1609	M9	100	10	5,50€
	BCJA169E	M9.5	100	10	5,50€
	BCJA1610	M10	100	10	5,80€
	BCJA1612	M12	100	10	6,40€

DRIVE	ARTIGO N.º ACETINADO	TAMANHO	C (mm)		PREÇO
 12,7mm sq.	BCNA1620	T20	55	10	4,20€
	BCNA1625	T25	55	10	4,20€
	BCNA1627	T27	55	10	4,20€
	BCNA1630	T30	55	10	4,20€
	BCNA1640	T40	55	10	4,20€
	BCNA1645	T45	55	10	4,60€
	BCNA1650	T50	55	10	4,60€
	BCNA1655	T55	55	10	5,00€

### CHAVES DE CAIXA BITS LONGA XZN 1/2"

XZN



Acabamento Cromado Acetinado

CR-V+S2



### JOGO CHAVES DE CAIXA BITS PENTÁGONO 1/2"

8  
PÇS



Acabamento Cromado Acetinado



ARTIGO N.º	GAAG0806	34,00€
CONTEÚDO	10 (JOGO)	

8 BCNA1620-1655 > Chave de caixa bits pentágono 1/2" (55mm)  
> T20, T25, T27, T30, T40, T45, T50, T55

DRIVE	ARTIGO N.º ACETINADO	TAMANHO	C (mm)		PREÇO
 12,7mm sq.	BCJD1610	M10	100	10	6,00€
	BCJD1612	M12	100	10	6,60€
	BCJD1614	M14	100	5	7,80€

### CHAVES DE CAIXA EXTRA LONGA XZN 1/2"

XZN



Acabamento Cromado Acetinado

CR-V+S2



### CHAVE CAIXA BITS LONGA PENTÁGONO

PENTÁG.



Acabamento Cromado Acetinado

CR-V+S2



DRIVE	ARTIGO N.º ACETINADO	TAMANHO	C (mm)		PREÇO
 12,7mm sq.	BCMD1610	M10	140	10	7,50€
	BCMD1612	M12	140	10	8,00€
	BCMD1614	M14	140	5	9,00€

DRIVE	ARTIGO N.º ACETINADO	TAMANHO	C (mm)		PREÇO
 12,7mm sq.	BCOA1620	T20	100	10	5,90€
	BCOA1625	T25	100	10	5,90€
	BCOA1627	T27	100	10	5,90€
	BCOA1630	T30	100	10	5,90€
	BCOA1640	T40	100	10	5,90€
	BCOA1645	T45	100	10	6,10€
	BCOA1650	T50	100	10	6,10€
	BCOA1655	T55	100	10	7,10€





# CHAVES DE CAIXA, BITS E ACESSÓRIOS

## JOGO CHAVES DE CAIXA BITS LONGOS PENTÁGONO 1/2"

8  
PÇS



Acabamento Cromado Acetinado



ARTIGO N.º GAAG0807 44,00€

CONTEÚDO 10 (JOGO)

8 BCQA1620-1655 > Chaves de caixa bits longos pentágono 1/2" (100mm) > T20, T25, T27, T30, T40, T45, T50, T55

## CHAVE DE CAIXA BITS CANELADO

CANELADO



Acabamento Cromado Acetinado

CR-V+S2



DRIVE	ARTIGO N.º ACETINADO	TAMANHO	C (mm)		PREÇO
 12,7mm sq.	BCQA1605	M5	55	15	4,00€
	BCQA1606	M6	55	15	4,00€
	BCQA1607	M7	55	15	4,00€
	BCQA1608	M8	55	15	4,00€
	BCQA1609	M9	55	15	4,00€
	BCQA1610	M10	55	15	4,20€
	BCQA1612	M12	55	15	4,80€
	BCQA1613	M13	55	15	5,40€
	BCQA1614	M14	55	15	5,80€
	BCQA1616	M16	55	15	6,20€

## JOGO CHAVES DE CAIXA BIT CANELADO 1/2"

8  
PÇS



Acabamento Cromado Acetinado



ARTIGO N.º GAAG1002 45,00€

CONTEÚDO 10 (JOGO)

10 BCQA1605-1616 > Chave de caixa bits canelado 1/2" (55mm) > M5, M6, M7, M8, M9, M10, M12, M13, M14, M16

## CHAVE DE CAIXA BITS LONGA CANELADO

CANELADO



Acabamento Cromado Acetinado

CR-V+S2



DRIVE	ARTIGO N.º ACETINADO	TAMANHO	C (mm)		PREÇO
 12,7mm sq.	BCRA1605	M5	100	10	5,80€
	BCRA1606	M6	100	10	5,80€
	BCRA1607	M7	100	10	5,80€
	BCRA1608	M8	100	10	5,80€
	BCRA1609	M9	100	10	5,80€
	BCRA1610	M10	100	10	6,00€
	BCRA1612	M12	100	10	6,50€
	BCRA1613	M13	100	10	7,90€
	BCRA1614	M14	100	10	7,90€
	BCRA1616	M16	100	10	8,60€

## JOGO CHAVES DE CAIXA BITS LONGOS SEIS CANELADOS 1/2"

8  
PÇS



Acabamento Cromado Acetinado



ARTIGO N.º GAAG1003 58,00€

CONTEÚDO 8 (JOGO)

10 BCRA1605-1616 > Chaves de caixa bits longos seis canelados 1/2" (100mmL) > M5, M6, M7, M8, M9, M10, M12, M13, M14, M16

## CHAVES DE CAIXA PHILLIPS

PHILLIPS



Acabamento Cromado Acetinado

CR-V+S2

DIN ISO 8764-1



DRIVE	ARTIGO N.º ACETINADO	TAMANHO	C (mm)		PREÇO
 12,7mm sq.	BCAA16P2	PH2	55	10	3,90€
	BCAA16P3	PH3	55	10	3,90€
	BCAA16P4	PH4	55	10	3,90€

CHAVES DE CAIXA, BITS E ACESSÓRIOS

1/2"



## CHAVES DE CAIXA FENDA

### FENDA



Acabamento Cromado Acetinado

CR-V+S2

DIN ISO 2380-1



## BARRA ALUMÍNIO MAGNÉTICA PARA CHAVES CAIXA

- Barra portátil
- Construção em alumínio anodizado
- Super força magnética
- 360° Rotativo



ARTIGO N.º	TAMANHO (pol.)	CAPACIDADE (PÇS)	C (mm)	📦	PREÇO
PBKB4B2610	1/2"	10 pçs	260	6	25,00€

## CABO ARTICULADO COM PUNHO

DIN 3122



- Acabamento cromado acetinado

DRIVE	ARTIGO N.º	COMPRIMENTO (mm)	📦	PREÇO
	DUPLO			
1/2"	CFKA1615	380	3	19,50€
	CFKA1618	460	2	26,00€
	CFKA1624	610	2	31,00€

## CABO ARTICULADO

DIN 3122



- Polimento espelhado

DRIVE	ARTIGO N.º	COMPRIMENTO (mm)	📦	PREÇO
	ESPELHADO			
1/2"	CFAC1615	380	5	16,50€
	CFAC1615KR	KIT REPARAÇÃO	🔧	6,00€
	CFAC1618	450	2	24,50€
	CFAC1618KR	KIT REPARAÇÃO	🔧	9,00€
	CFAC1624	600	2	28,00€
	CFAC1624KR	KIT REPARAÇÃO	🔧	9,00€

## JOGO CHAVES DE CAIXA BITS 1/2"

24 PÇS

1/2"



ACETINADO



ARTIGO N.º	GAAD2402	96,00€
------------	----------	--------

CONTEÚDO 📦 4 (JOGO)

- 7 BCDA1604~1612 > ○ Chaves de caixa bits hexagonais 1/2" > 4, 5, 6, 7, 8, 10, 12mm
- 5 BCCA1608~1616 > ◐ Chaves de caixa bits fenda 1/2" > 8, 10, 12, 14, 16mm
- 3 BCAA16P2~16P4 > ⚡ Chaves de caixa bits Phillips 1/2" > PH2, PH3, PH4
- 9 BCFA1620~1660 > ⊕ Chaves de caixa bits Torx 1/2" > T20, T25, T27, T30, T40, T45, T50, T55, T60

CAIXA METÁLICA: C370x L154 x A50 (mm)

## RÉGUA PARA CHAVES DE CAIXA



DRIVE	ARTIGO N.º	COMPRIMENTO (mm)	📦	PREÇO
	ESPELHADO			
1/2"	BKAC1616	560mm	1	7,00€





# CHAVES DE CAIXA, BITS E ACESSÓRIOS

## CABO DE FORÇA EM L 90°

CR-V

DIN 3122



- Acabamento cromado acetinado

DRIVE	ARTIGO N.º		TAMANHO (mm)	C1 (mm)	C (mm)	☐	PREÇO
	ESPELHADO	ACETINADO					
1/2"		<b>AFAN1614</b>	350	120	360	4	<b>12,50€</b>

## CABO T CORREDIÇO

CR-V

DIN 3122



- Espelhado / Acabamento cromado acetinado

DRIVE	ARTIGO N.º		COMPRIMENTO (mm)	☐	PREÇO
	ESPELHADO	ACETINADO			
1/2"		<b>CTCK1625</b>	250	5	<b>8,00€</b>
		<b>CTCK1630</b>	305	5	<b>9,00€</b>

## EXTENSÕES

CR-V

DIN 3122



- Espelhado / Acabamento cromado acetinado

DRIVE	ARTIGO N.º		COMPRIMENTO (mm)	☐	PREÇO
	ESPELHADO	ACETINADO			
1/2"		<b>CAAA1603</b>	75	10	<b>3,80€</b>
		<b>CAAA1605</b>	125	10	<b>4,60€</b>
		<b>CAAA1610</b>	250	5	<b>7,50€</b>

## EXTENSÕES ARTICULADAS

CR-V

DIN 3122



- Acabamento cromado acetinado

DRIVE	ARTIGO N.º		COMPRIMENTO (mm)	☐	PREÇO
	ESPELHADO	ACETINADO			
1/2"		<b>CAAF1602</b>	50	10	<b>4,00€</b>
		<b>CAAF1605</b>	125	10	<b>5,50€</b>
		<b>CAAF1610</b>	250	5	<b>8,90€</b>

## EXTENSÕES EXTRA LONGAS ARTICULADAS

CR-V

DIN 3123



- Acabamento cromado acetinado

DRIVE	ARTIGO N.º		COMPRIMENTO (mm)	☐	PREÇO
	ESPELHADO	ACETINADO			
1/2"		<b>CAAJ1615</b>	380mm	10	<b>15,00€</b>
		<b>CAAJ1624</b>	600mm	10	<b>22,00€</b>

## CHAVE EM (T) LONGA

- A chave em (T) com cardan, dá um ângulo de trabalho, permitindo uma melhor acessibilidade.
- Cabo pode ser retirado para um armazenamento mais fácil
- Pode ser utilizado roquete retirando cabo

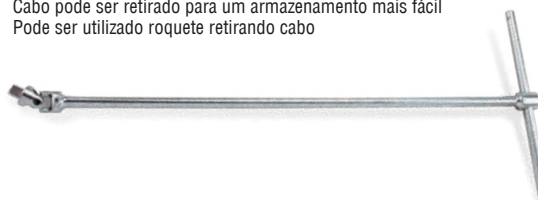

- Acabamento cromado acetinado

DRIVE	ARTIGO N.º		Extensão Drive	C1 (mm)	C (mm)	☐	PREÇO
	ESPELHADO	ACETINADO					
1/2"		<b>CTLA1650</b>	1/2"	230	500	10	<b>29,00€</b>



## CHAVE EM T CORREDIÇA FIXA

6 PT



Polimento Espelhado



ARTIGO N.º	TAMANHO (mm)	C1 (mm)	C (mm)	☐	PREÇO
<b>ESPELHADO</b>					
CTDA0831	8	200	310	10	13,00€
CTDA0931	9	200	310	10	13,00€
CTDA1031	10	200	310	10	13,00€
CTDA1131	11	200	310	10	13,00€
CTDA1231	12	200	310	10	13,00€
CTDA1331	13	200	310	10	13,50€
CTDA1431	14	200	310	10	13,50€
CTDA1731	17	200	310	10	17,00€
CTDA1931	19	200	310	10	17,50€

## MANIVELA QUADRA MACHO

DIN 3122



- Polimento espelhado

DRIVE	ARTIGO N.º	COMPRIMENTO (mm)	☐	PREÇO
	<b>ESPELHADO</b>			
1/2"	CADC1642	420	5	13,00€

## MINI ROQUETE MÃO

- Feito de material de aço cromo vanádio
- Design de controle de mão
- Bordas recartilhadas para um aperto antideslizante
- Design fino para uso em espaços confinados
- Mecanismo: aperto / desaperto

CR-V

DIN 3122

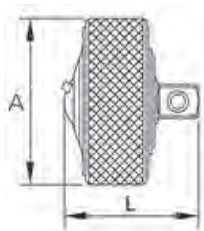

DRIVE	ARTIGO N.º	A (mm)	L (mm)	☐	PREÇO
	<b>DUPLO</b>				
1/2"	CAUB1633	31.5	32.5	15	14,50€

## ROQUETE GIRATÓRIO



- 72 dentes / Acabamento cromado acetinado

DRIVE	ARTIGO N.º	COMPRIMENTO (mm)	☐	PREÇO
	<b>ACETINADO</b>			
1/2"	CJNM1616	160	2	34,00€

## ROQUETE GIRATÓRIO DUPLO 1/2" X 1/4"

DIN 3122

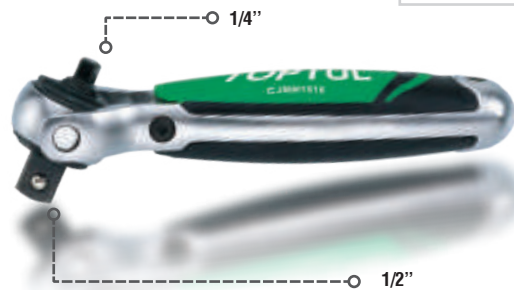

DRIVE	ARTIGO N.º	COMPRIMENTO (mm)	☐	PREÇO
	<b>ACETINADO</b>			
1/2"x1/4"	CJMM1616	160	2	39,00€

## ROQUETE REVERSÍVEL COM PUNHO ANTI-DESLIZANTE

DIN 3122



- 36 dentes / Acabamento cromado acetinado

DRIVE	ARTIGO N.º	COMPRIMENTO (mm)	☐	PREÇO
	<b>ACETINADO</b>			
1/2"	CJBG1627	270	5	23,00€
	CJBG1627KR	KIT REPARAÇÃO	✂	14,00€



# CHAVES DE CAIXA, BITS E ACESSÓRIOS

## ROQUETE REVERSÍVEL COM PUNHO ANTI-DESLIZANTE

DIN 3122



- 72 dentes / Acabamento cromado acetinado

DRIVE	ARTIGO N.º	COMPRIMENTO (mm)	CAIXA	PREÇO
	ACETINADO			
1/2"	CJBM1627	270	5	33,00€
	CJBM1627KR	KIT REPARAÇÃO	✂	19,50€

## ROQUETE REVERSÍVEL NANO COM PUNHO ANTI-DESLIZANTE

DIN 3122



- 72 dentes / Acabamento cromado acetinado

DRIVE	ARTIGO N.º	COMPRIMENTO (mm)	CAIXA	PREÇO
	ACETINADO			
1/2"	CJFM1627	265	5	26,00€

## ROQUETE REVERSÍVEL E ARTICULADO COM PUNHO ANTI-DESLIZANTE

DIN 3122



- 72 dentes / Acabamento cromado acetinado

DRIVE	ARTIGO N.º	COMPRIMENTO (mm)	CAIXA	PREÇO
	ACETINADO			
1/2"	CJHM1631	310	5	42,00€
	CJHM1631KR	KIT REPARAÇÃO	✂	16,00€

## ROQUETE REVERSÍVEL EXTRA LONGO COM PUNHO ANTI-DESLIZANTE

DIN 3122



- 48 dentes / Acabamento cromado acetinado

DRIVE	ARTIGO N.º	COMPRIMENTO (mm)	CAIXA	PREÇO
	ACETINADO			
1/2"	CJCK1640	400	5	38,00€

## ROQUETE REVERSÍVEL COM PUNHO ESPECIAL

DIN 3122



- Design Punho ergonómico especialmente fabricado para uso em componentes químicos agressivos, 36 Dentes.

DRIVE	ARTIGO N.º	COMPRIMENTO (mm)	CAIXA	PREÇO
	ACETINADO			
1/2"	CMBG1627	273	5	25,00€

## ROQUETE COM PUNHO ROTATIVO

DIN 3122

- Cabeça em aço cromo Polibdénio
- 60 Dentes, Construção Cabeça Robusta
- 360° Punho Giratório
- Material Especial PP+TPR no Punho para uma resistência extra aos ácidos
- Trabalha duas vezes mais rápido



- 60 dentes / Acabamento cromado acetinado

DRIVE	ARTIGO N.º	COMPRIMENTO (mm)	CAIXA	PREÇO
	ACETINADO			
1/2"	CJTV1629	290	5	57,00€

## ROQUETE REVERSÍVEL COMPACTO ESTILO AMERICANO

DIN 3122



- 60 dentes / Acabamento duplo



DRIVE	ARTIGO N.º	COMPRIMENTO (mm)	CAIXA	PREÇO
	DUPLA			
1/2"	CHAU1625	250	5	28,00€

## JOGO ROQUETE + PUNHO AJUSTÁVEL



ARTIGO N.º	GBAE0201	46,00€
<b>CONTEÚDO</b>		
1	CHAG1636 > Roquete Reversível 36 Dentes 1/2" (360mm)	6 (JOGO)
1	COAI1633 > Punho Ajustável 1/2" (325mm)	

CHAVES DE CAIXA, BITS E ACESSÓRIOS

1/2"



### ROQUETE REVERSÍVEL COM LIBERTAÇÃO RÁPIDA

- 72 Dentes

DIN 3122



DRIVE	ARTIGO N.º ESPELHADO	COMPRIMENTO (mm)	PREÇO
1/2"	CHAM1625	250	5 28,00€

### ROQUETE CURTO REVERSÍVEL 45 DENTES

- 45 Dentes

DIN 3122



DRIVE	ARTIGO N.º ESPELHADO	COMPRIMENTO (mm)	PREÇO
1/2"	CHD11613	130	5 26,00€

# OS SEUS MELHORES PARCEIROS DE TRABALHO



PARA MAIS INFORMAÇÕES CONTACTE-NOS:  
**(+351) 229 605 437**

### JOGO CHAVES DE CAIXA 6PT - POCKET 1/2"

20  
PÇS

1/2"



ACETINADO



- Estojo compacto – Pocket • Utilização em malas portáteis

ARTIGO N.º	GABB2001	69,00€
<b>CONTEÚDO</b>		2 (JOGO)
18	BAEA1608-1632 > 8, 9, 10, 11, 12, 13, 14, 15, 16, 17, 18, 19, 21, 22, 24, 27, 30, 32mm	
1	CAAA1605 > Extensão 1/2" > 125mm	
1	CJBG1627 > Roquete Reversível de 36 Dentes 1/2"	

### JOGO DE CHAVES DE CAIXA 1/2"

55  
PÇS

1/2"

ACETINADO



ARTIGO N.º	6PT	GAAI5502	210,00€
<b>CONTEÚDO</b>		3 (JOGO)	
17	BAEA1610-1632 > Chaves de Caixa 6PT 1/2" > 10, 11, 12, 13, 14, 15, 16, 17, 18, 19, 20, 21, 22, 24, 27, 30, 32mm		
10	BAEE1610-1622 > Chaves de Caixa Longas 6PT 1/2" > 10, 11, 12, 13, 14, 15, 16, 17, 19, 22mm		
7	BCDA1604-1614 > Chave de Caixa Bit Sextavado 1/2" > 4, 5, 6, 8, 10, 12, 14mm		
3	BCCA1608-1612 > Chaves de Caixa Bits Fenda 1/2" > 8, 10, 12mm		
3	BCAA16P2-16P4 > Chaves de Caixa Bits Estrela 1/2" > PH2, PH3, PH4		
8	BCLA1620-1655 > Chave de Caixa Bits Torx Temperproof > T20, T25, T27, T30, T40, T45, T50, T55		
1	CJBG1627 > Roquete Reversível de 36 Dentes 1/2"		
2	BAAT1616 & 1621 > Chaves de Velas 1/2"		
2	CAAA1605 & 1610 > Extensões > 125 e 250mm		
1	CAHA1678 > Cardan Universal 1/2"		
1	CAGA1216 > Adaptador 3 vias 3/8" x 1/2"		

MALA PLÁSTICA: C478 x L234 x A100 (mm)



# CHAVES DE CAIXA, BITS E ACESSÓRIOS

## JOGO CHAVES DE CAIXA 1/2"

31  
PÇS

1/2"

ACETINADO



ARTIGO N.º GAAI3104 137,00€

CONTEÚDO 3 (JOGO)

- 24 BAEA1608-1632 > Chaves de caixa 1/2" 6PT > 8, 9, 10, 11, 12, 13, 14, 15, 16, 17, 18, 19, 20, 21, 22, 23, 24, 25, 26, 27, 28, 29, 30, 32mm
- 2 CAAA1605 & 1610 > Extensões 1/2" > 125 e 250mm
- 1 CTCK1625 > Cabo T corrediço > 250mm
- 1 CJBG1627 > Roquete reversível 1/2" 36 dentes
- 1 CAHA1678 > Cardan universal 1/2"
- 2 BAAT1616 & 1621 > Chaves de velas magnética 1/2" > 16 e 21mm

MALA METÁLICA: C478 x L234 x A100 (mm)

## JOGO CHAVES DE CAIXA 1/2"

25  
PÇS

1/2"

ACETINADO



ARTIGO N.º 6PT GCAD2511 125,00€

ARTIGO N.º 12PT GCAD2512 125,00€

CONTEÚDO 3 (JOGO)

- 18 BAEA1610-1632 > Chaves de caixa 1/2" > 10, 11, 12, 13, 14, 15, 16, 17, 18, 19, 20, 21, 22, 23, 24, 27, 30, 32mm
- 2 CAAA1605 e 1610 > Extensão 1/2" > 125mm e 250mm (C)
- 1 CAHA1678 > Cardan universal 1/2"
- 1 CTCK1630 > Cabo T corrediço 1/2" > 300mm (C)
- 1 BAAR1621 > Chave de velas 1/2" > 21mm
- 1 CFKA1615 > Cabo articulado com punho 1/2" > 375mm (C)
- 1 CJBG1627 > Roquete reversível 36 dentes 1/2"

MALA METÁLICA: C445 x L188 x A50 (mm)

## JOGO CHAVES DE CAIXA 1/2"

26  
PÇS

1/2"

ACETINADO



ARTIGO N.º 6PT GCAD2603 129,00€

ARTIGO N.º 12PT GCAD2604 129,00€

CONTEÚDO 3 (JOGO)

- 20 BAEA1610-1632 > Chaves de Caixa 1/2" > 10, 11, 12, 13, 14, 15, 16, 17, 18, 19, 20, 21, 22, 23, 24, 25, 26, 27, 30, 32mm
- 1 CAHA1678 > Cardan universal 1/2"
- 2 CAAA1605 e 1610 > Extensão 1/2" > 125mm e 250mm (C)
- 1 CTCK1625 > Cabo T corrediço 1/2" > 250mm (C)
- 1 CADC1642 > Manivela quadra macho 1/2"
- 1 CJBG1627 - Acetinado > Roquete reversível 36 dentes 1/2"

MALA METÁLICA: (C)445 x (L)188 x (A)50mm

## JOGO DE CHAVES DE CAIXA 1/2" (SAE)

25  
PÇS

1/2"

ESPELHADO



ARTIGO N.º 6PT GCAD2513 134,00€

ARTIGO N.º 12PT GCAD2514 134,00€

CONTEÚDO 3 (JOGO)

- 18 BBEA1610-1640 > Chaves de Caixa 1/2" 6PT > 5/16", 3/8", 7/16", 1/2", 9/16", 19/32", 5/8", 11/16", 3/4", 25/32", 13/16", 7/8", 15/16", 1", 1-1/16", 1-1/8", 1-3/16", 1-1/4"
- 2 CAAA1605 & 1610 > 1/2" Barra de Extensão > 5" & 10" (L)
- 1 CAHA1678 > Cardan universal 1/2"
- 1 CTCK1630 > Cabo T Corrediço 1/2" > 12" (L)
- 1 BBAR1626 > Chave de Velas 1/2" > 13/16"
- 1 CFAC1615 > Pega giratória 1/2" > 15" (L)
- 1 CHAG1626 > 36 Roquete reversível com libertação rápida 1/2"

MALA METÁLICA: (C)445 x (L)188 x (A)50mm

CHAVES DE CAIXA, BITS E ACESSÓRIOS

1/2"



# CHAVES DE CAIXA

# 3/4"

## CHAVES DE CAIXA SEXTAVADAS - 6 FACES

6 FACES



Acabamento Cromado  
Acetinado

CR-V

DIN 3124



DRIVE	ARTIGO N.º	TAMANHO (mm)	C (mm)		PREÇO
	ACETINADO				
	BAEA2419	19	50	5	7,00€
	BAEA2421	21	50	5	7,00€
	BAEA2422	22	50	5	7,00€
	BAEA2423	23	50	5	7,00€
	BAEA2424	24	50	5	7,00€
	BAEA2426	26	52	5	7,50€
	BAEA2427	27	52	5	7,50€
	BAEA2428	28	52	5	8,00€
	BAEA2429	29	52	5	8,00€
	BAEA2430	30	54	5	8,50€
	BAEA2432	32	56	5	9,00€
	BAEA2433	33	56	5	10,50€
	BAEA2434	34	56	5	10,50€
	BAEA2435	35	58	5	11,00€
	BAEA2436	36	58	5	11,50€
	BAEA2437	37	60	5	13,00€
	BAEA2438	38	60	5	13,00€
	BAEA2439	39	62	5	14,50€
	BAEA2440	40	62	2	15,00€
	BAEA2441	41	64	2	15,00€
	BAEA2442	42	64	2	16,00€
	BAEA2443	43	65	2	17,00€
	BAEA2444	44	66	2	17,00€
	BAEA2445	45	66	2	17,00€
	BAEA2446	46	68	2	17,00€
	BAEA2448	48	70	2	18,50€
	BAEA2450	50	72	2	19,00€
	BAEA2451	51	72	2	24,00€
	BAEA2452	52	72	2	24,00€
	BAEA2454	54	74	2	25,00€
	BAEA2455	55	76	2	25,00€
	BAEA2456	56	76	2	28,00€
	BAEA2457	57	76	2	29,00€
	BAEA2458	58	78	2	29,00€
	BAEA2460	60	78	2	29,50€
	BAEA2465	65	82	2	42,00€
	BAEA2470	70	86	2	48,00€

3/4"

19,0mm sq.





# CHAVES DE CAIXA, BITS E ACESSÓRIOS

## CHAVES DE CAIXA - 12 FACES

12 FACES



Acabamento Cromado Acetinado

CR-V

DIN 3124



DRIVE	ARTIGO N.º	TAMANHO (mm)	C (mm)		PREÇO
	<b>ACETINADO</b>				
	BAEB2419	19	50	5	7,50€
	BAEB2421	21	50	5	7,50€
	BAEB2422	22	50	5	7,50€
	BAEB2423	23	50	5	7,50€
	BAEB2424	24	50	5	7,50€
	BAEB2426	26	52	5	8,00€
	BAEB2427	27	52	5	8,00€
	BAEB2428	28	52	5	8,50€
	BAEB2429	29	52	5	8,50€
	BAEB2430	30	54	5	9,00€
	BAEB2432	32	56	5	9,50€
	BAEB2433	33	56	5	11,00€
	BAEB2434	34	56	5	11,00€
	BAEB2435	35	58	5	11,50€
	BAEB2436	36	58	5	12,00€
	BAEB2438	38	60	5	13,50€
	BAEB2441	41	64	2	15,50€
	BAEB2446	46	68	2	18,00€
	BAEB2450	50	72	2	20,00€
	BAEB2455	55	76	2	27,00€
	BAEB2460	60	78	2	32,00€
	BAEB2465	65	82	2	46,00€
	BAEB2470	70	86	2	50,00€

3/4"

19,0mm sq.

## CHAVES DE CAIXA - 12 FACES / POLEGADAS

12 FACES



SAE

Acabamento Espelhado

CR-V

DIN 3124



DRIVE	ARTIGO N.º	TAMANHO (Polegadas)	C (mm)		PREÇO
	<b>ACETINADO</b>				
	BBEB2424	3/4	50	5	9,00€
	BBEB2426	13/16	50	5	9,00€
	BBEB2428	7/8	50	5	9,00€
	BBEB2430	15/16	51	5	9,00€
	BBEB2432	1	52	5	9,50€
	BBEB2434	1-1/16	52	5	9,50€
	BBEB2436	1-1/8	52	5	10,00€
	BBEB2438	1-3/16	54	5	10,50€
	BBEB2440	1-1/4	56	5	11,50€
	BBEB2442	1-5/16	56	5	13,00€
	BBEB2444	1-3/8	58	5	14,00€
	BBEB2446	1-7/16	58	5	15,00€
	BBEB2448	1-1/2	60	5	15,00€
	BBEB2452	1-5/8	64	2	17,00€
	BBEB2454	1-11/16	64	2	18,50€
	BBEB2456	1-3/4	66	2	19,00€
	BBEB2460	1-7/8	70	2	22,00€
	BBEB2464	2	72	2	23,00€

3/4"

19,0mm sq.

## ADAPTADORES

CR-V

DIN 3123



• Espelhado / Acabamento cromado acetinado

ARTIGO N.º	TAMANHO (mm)	C (mm)		PREÇO
<b>ESPELHO</b>   <b>ACETINADO</b>				
CAEA2416	○ 3/4" (F) x ■ 1/2" (M)	57	10	8,00€

## CARDAN UNIVERSAL

CR-V

DIN 3123



• Espelhado / Acabamento cromado acetinado

DRIVE	ARTIGO N.º	C (mm)		PREÇO
	<b>ESPELHO</b>   <b>ACETINADO</b>			
3/4"	CAHA24A0	111	5	28,50€

CHAVES DE CAIXA, BITS E ACESSÓRIOS

3/4"



## CHAVES DE CAIXA BITS HEXAGONAIS

6 FACES



Acabamento Cromado Acetinado

CR-V+S2

DIN 7422



DRIVE	ARTIGO N.º	TAMANHO	C (mm)	C	PREÇO
	ACETINADO				
3/4" 19,0mm sq.	BCDA2414	14	79	5	15,00€
	BCDA2417	17	79	5	15,00€
	BCDA2419	19	79	5	16,00€
	BCDA2422	22	79	5	17,00€

## CABO ARTICULADO

DIN 3122



- Polimento espelhado

DRIVE	ARTIGO N.º	COMPRIMENTO (mm)	C	PREÇO
	ESPELHADO			
3/4"	CFAC2424	600	2	44,00€
	CFAC2424KR	KIT REPARAÇÃO		12,00€

## CABO ARTICULADO (LIBERTAÇÃO RÁPIDA)

DIN 3122



- Liberação Rápida

DRIVE	ARTIGO N.º	COMPRIMENTO (mm)	C	PREÇO
	ESPELHADO			
3/4"	CFJB2419	530	5	49,00€

## CABO DE FORÇA EM L 90º

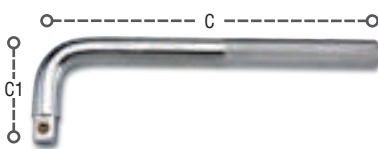

CR-V

DIN 3122

- Acabamento cromado acetinado

DRIVE	ARTIGO N.º	TAMANHO (mm)	C1 (mm)	C (mm)	C	PREÇO
	ACETINADO					
3/4"	AFA02418	460	95	455	2	28,00€

## CABO T CORREDIÇO

CR-V

DIN 3122



- Espelhado / Acabamento cromado acetinado

DRIVE	ARTIGO N.º		COMPRIMENTO (mm)	C	PREÇO
	ESPELHADO	ACETINADO			
3/4"	CTCA2446		460	5	26,00€
	CTCA2451		508	5	28,00€

## EXTENSÕES

CR-V

DIN 3123



- Acabamento cromado acetinado

DRIVE	ARTIGO N.º	COMPRIMENTO (mm)	C	PREÇO
	ACETINADO			
3/4"	CAA02404	100	5	11,00€
	CAA02408	200	2	16,00€
	CAA02416	400	2	27,00€

## ROQUETE REVERSÍVEL (LIBERTAÇÃO RÁPIDA)

DIN 3122



- 72 Dentes • Cabeça Compacta • Modelo extra leve • Forjada numa só peça

DRIVE	ARTIGO N.º	COMPRIMENTO (mm)	C	PREÇO
	DUPLO			
3/4"	CHWM2451	500	2	112,00€

## ROQUETE REVERSÍVEL (LIBERTAÇÃO RÁPIDA)

DIN 3122



- 24 dentes / Acabamento duplo

DRIVE	ARTIGO N.º	COMPRIMENTO (mm)	C	PREÇO
	DUPLO			
3/4"	CHNC2420	500	3	69,00€
	CHNC2420KR	KIT REPARAÇÃO		39,00€





# CHAVES DE CAIXA, BITS E ACESSÓRIOS

## ROQUETE REVERSÍVEL (DUST PROOF)

- Mecanismo de alto torque 120 dentes
- Cabeça dupla vedada
- Extensível até 1050mm com a série CABO

ISO 3315	DIN 3122
ASME B107.110	



DRIVE	ARTIGO N.º DUPLA	COMPRIMENTO (mm)		PREÇO
3/4"	CHHW2451	510	15	145,00€

## JOGO 21PÇS PROFISSIONAL 3/4"

- Qualidade Profissional
- Excede parâmetros das normas ANSI e DIN
- Mala de plástico de alta resistência

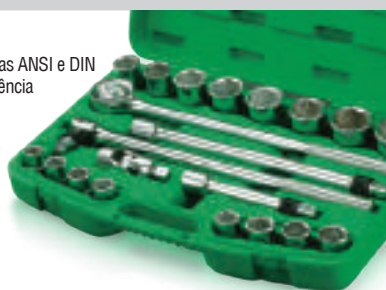

ARTIGO N.º	6PT	GCAI2102	325,00€
ARTIGO N.º	12PT	GCAI2103	325,00€

CONTEÚDO 2 (JOGO)

- 16 BAEA2419~2450 > Chaves de caixa 3/4"  
19, 21, 22, 23, 24, 26, 27, 29, 30, 32, 35, 36, 38, 41, 46, 50mm
- 2 CABA2408 e 2416 > Extensão com libertação rápida 3/4" 200 e 400mm (C)
- 1 CAHA24A0 > Cardan universal 3/4"
- 1 CFJB2419 > Cabo articulado 3/4" > 530mm (C)
- 1 CHFS2451 > Roquete reversível 43 dentes 3/4"

MALA PLÁSTICA: C535 x L385 x A100 (mm)

## JOGO 19PÇS PROFISSIONAL 3/4" (DUST PROOF)

- Dustproof 120 Dentes
- Qualidade Profissional
- Roquete especial Reversível

**DUST PROOF**  
**120 DENTES**

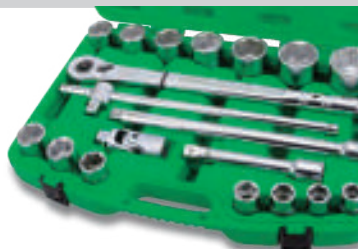

ARTIGO N.º	6PT	GCAI1901	445,00€
------------	-----	----------	---------

CONTEÚDO 2 (JOGO)

- 14 BAEA2419~2455 > Chaves de Caixa 3/4" 6PT > 19, 21, 22, 24, 27, 30, 32, 34, 36, 38, 41, 46, 50, 55mm
- 2 CABO2408 & 2416 > Extensão com libertação rápida 3/4" 200 e 400mm (C)
- 1 CAHA24A0 > Cardan universal 3/4"
- 1 CTCJ2418 > Cabo T Corrediço 3/4" > 450mm (C)
- 1 CHHW2451 > Roquete reversível 120 Dentes 3/4" > Libertação rápida > Dustproof

MALA PLÁSTICA: C535 x L385 x A100 (mm)

## JOGO CHAVES DE CAIXA 3/4" - 6PT (MÉTRICO)

14 PÇS

3/4"

ACETINADO



ARTIGO N.º	6PT	GCAD1405	244,00€
------------	-----	----------	---------

CONTEÚDO 1 (JOGO)

- 10 BAEA2422~2450 > Chaves de Caixa 6PT 3/4" > 22, 24, 27, 30, 32, 36, 38, 41, 46, 50mm
- 2 CAAO2404 & 2408 > Extensão 3/4" > 100, 200mm
- 1 CTCA2451 > Cabo T Corrediço 3/4" > 500mm
- 1 CHNC2420 > Roquete Reversível 3/4" > 500mm, 24 Dentes

MALA METÁLICA: (C)536 x (L)178 x (A)79mm

## JOGO CHAVES DE CAIXA 3/4" - 12PT (MÉTRICO)

14 PÇS

3/4"

ACETINADO



ARTIGO N.º	12PT	GCAD1406	249,00€
------------	------	----------	---------

CONTEÚDO 1 (JOGO)

- 10 BAEB2422~2450 > Chaves de Caixa 12PT 3/4" > 22, 24, 27, 30, 32, 36, 38, 41, 46, 50mm
- 2 CAAO2404 & 2408 > Extensão 3/4" > 100, 200mm
- 1 CTCA2451 > Cabo T Corrediço 3/4" > 500mm
- 1 CHNC2420 > Roquete Reversível 3/4" > 500mm, 24 Dentes

MALA METÁLICA: (C)536 x (L)178 x (A)79mm

## JOGO CHAVES DE CAIXA 3/4" (SAE) - 12 FACES

24 PÇS

3/4"

ACETINADO



ARTIGO N.º	12PT	GCAD2405	368,00€
------------	------	----------	---------

CONTEÚDO 1 (JOGO)

- 18 BBEB2424~2464 > Chaves de Caixa 3/4" em polegadas 3/4", > 13/16", 7/8", 15/16", 1", 1-1/16", 1-1/8", 1-3/16", 1-1/4", 1-5/16", 1-3/8", 1-7/16", 1-1/2", 1-5/8", 1-11/16", 1-3/4", 1-7/8", 2"
- 2 CAAO2404 & 2408 > Extensão 3/4" > 100mm e 200mm (C)
- 1 CTCA2446 > Cabo T corrediço 3/4" > 450mm (C)
- 1 CHNC2420 > Roquete reversível 24 dentes 3/4" (libertação rápida) > 500mm (C)
- 1 CFAC2418 > Cabo articulado 3/4" > 450mm (C)
- 1 CAHA24A0 > Cardan universal 3/4"

MALA METÁLICA: C536 x L178 x A79 (mm)



# CHAVES DE CAIXA

# 1"

## CHAVES DE CAIXA SEXTAVADAS - 6 FACES

6 FACES



Espelhado/ Acabamento Cromado Acetinado

CR-V

DIN 3124



DRIVE	ARTIGO N.º		TAMANHO (mm)	C (mm)	📦	PREÇO
	ESPELHADO	ACETINADO				
		BAEA3236	36	65	3	17,00€
		BAEA3238	38	65	3	18,00€
		BAEA3241	41	70	3	19,50€
		BAEA3246	46	75	2	24,00€
		BAEA3250	50	75	2	27,00€
		BAEA3254	54	80	2	34,00€
		BAEA3255	55	80	2	36,00€
		BAEA3258	58	80	2	37,00€
		BAEA3260	60	84	2	40,00€
		BAEA3263	63	87	2	46,00€
		BAEA3265	65	87	2	52,00€
		BAEA3267	67	90	2	54,00€
		BAEA3270	70	93	2	59,00€
		BAEA3271	71	93	2	65,00€
		BAEA3275	75	97	2	68,00€
		BAEA3277	77	103	2	69,00€
		BAEA3280	80	103	2	73,00€

1"

25.4mm sq.



## CABO T CORREDIÇO

CR-V

DIN 3122



• Acabamento duplo

DRIVE	ARTIGO N.º	COMPRIMENTO (mm)	📦	PREÇO
	DUPLA			
1"	CTCK3222	560	2	56,00€



# CHAVES DE CAIXA, BITS E ACESSÓRIOS

## CABO DE FORÇA EM L 90°

CR-V

DIN 3122

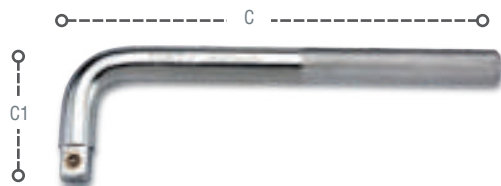

DRIVE	ARTIGO N.º	TAMANHO (mm)	C1 (mm)	C (mm)	☐	PREÇO
	ACETINADO					
1"	AFA03226	660	130	660	2	84,00€

## EXTENSÕES

CR-V

DIN 3122



- Acabamento cromado acetinado

DRIVE	ARTIGO N.º	COMPRIMENTO (mm)	☐	PREÇO
	ACETINADO			
1"	CAA03208	200	2	34,00€
	CAA03216	400	2	55,00€

## ROQUETE REVERSÍVEL

DIN 3122



- 24 dentes / com acabamento duplo

DRIVE	ARTIGO N.º	COMPRIMENTO (mm)	☐	PREÇO
	DUPLO			
1"	CHND3226	660	5	120,00€
	CHND3226KR	KIT REPARAÇÃO	☒	35,00€

## JOGO CHAVES DE CAIXA (MÉTRICO) 1" 6 FACES

14  
PÇS

1"

ACETINADO



ARTIGO N.º	6PT	GCAD1403	698,00€
------------	-----	----------	---------

CONTEÚDO ☐ 1 (JOGO)

- 10 BAEA3236-3280 > Chaves de Caixa 1" > 36, 41, 46, 50, 55, 60, 65, 70, 75, 80mm
- 2 CABA3208 e 3216 > Extensão com libertação rápida 1" > 200mm e 400mm (C)
- 1 CHES3208 > Roquete reversível 43 dentes 1" (libertação rápida) > 500-800mm (L)
- 1 CTCJ3222 > Cabo T corrediço com libertação rápida 1" > 560mm (C)

CAIXA METÁLICA: C536 x L178 x A79 (mm)

## JOGO CHAVES DE CAIXA (MÉTRICO) 1"

14  
PÇS

1"

ACETINADO



ARTIGO N.º	6PT	GCAD1402	692,00€
------------	-----	----------	---------

CONTEÚDO ☐ 1 (JOGO)

- 10 BAEA3236-3280 > Chaves de Caixa 1" > 36, 41, 46, 50, 55, 60, 65, 70, 75, 80mm
- 2 CAA03208 e 3216 > Extensão 1" > 200mm e 400mm (C)
- 1 CHNC3232 > Roquete reversível 24 dentes 1" > (libertação rápida) - 800mm (C)
- 1 CTCK3222 > Cabo T corrediço 1" > 560mm (C)

CAIXA METÁLICA: C660x L205 x A108 (mm)



# CHAVES DE IMPACTO

# 3/8"

## CHAVES DE IMPACTO - 6 FACES

6 FACES



Acabamento Fosfatado

CR-MO

DIN 3121



DRIVE	ARTIGO N.º	TAMANHO (mm)	C (mm)		PREÇO
(9.5mm)	KABA1207	7	30	15	2,90€
	KABA1208	8	30	15	2,90€
	KABA1209	9	30	15	2,90€
	KABA1210	10	30	15	2,90€
	KABA1211	11	30	10	2,90€
	KABA1212	12	30	10	2,90€
	KABA1213	13	30	10	3,40€
	KABA1214	14	30	10	3,40€
	KABA1215	15	30	10	3,80€
	KABA1216	16	30	10	3,80€
	KABA1217	17	30	10	4,00€
	KABA1218	18	30	10	4,10€
	KABA1219	19	30	10	4,20€
	KABA1220	20	30	10	4,40€
KABA1221	21	30	10	4,80€	
KABA1222	22	30	10	5,20€	

## CHAVES DE IMPACTO LONGAS - 6 FACES

6 FACES



Acabamento Fosfatado

CR-MO

DIN 3121



DRIVE	ARTIGO N.º	TAMANHO (mm)	C (mm)		PREÇO
(9.5mm)	KABE1208	8	65	10	5,00€
	KABE1209	9	65	10	5,00€
	KABE1210	10	65	10	5,00€
	KABE1211	11	65	10	5,00€
	KABE1212	12	65	10	5,00€
	KABE1213	13	65	10	5,30€
	KABE1214	14	65	10	5,30€
	KABE1215	15	65	10	5,30€
	KABE1216	16	65	10	5,50€
	KABE1217	17	65	10	5,80€
	KABE1218	18	65	10	6,20€
	KABE1219	19	65	10	6,30€
	KABE1220	20	65	5	6,80€
	KABE1221	21	65	5	7,40€
KABE1222	22	65	5	7,90€	





# CHAVES DE CAIXA, BITS E ACESSÓRIOS

## CHAVE DE IMPACTO - 6 FACES EXTRA CURTA

ASMEB107.17 ASMEB107.110

CR-MO ASME B107.4



Até 20% mais curto em comprimento em comparação com soquetes padrão

20% CURTA

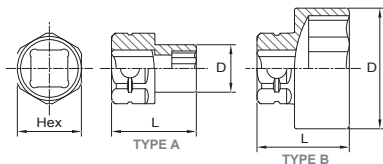

• Acabamento fosfatado

DRIVE	TYPE	ARTIGO N.º	TAMANHO (mm)	L (mm)	D (mm)	Hex (mm)	PREÇO
3/8" (9.5mm)	A	KABR1208	8	22.5	12.7	17	3,70€
		KABR1210	10	22.5	15.2	17	3,70€
		KABR1211	11	22.5	17	17	3,70€
		KABR1212	12	22.5	18	17	3,70€
		KABR1213	13	22.5	20	17	3,80€
		KABR1214	14	22.5	21.5	17	3,90€
	B	KABR1215	15	22.5	22	17	4,00€
		KABR1216	16	22.5	23.5	17	4,20€
		KABR1217	17	22.5	24	17	4,30€
		KABR1218	18	22.5	25	17	4,50€
		KABR1219	19	22.5	26	17	4,50€
		KABR1221	21	23.5	28	17	5,20€
		KABR1222	22	24.5	30	17	6,00€
		KABR1224	24	24.5	32	17	6,50€

## JOGO DE CHAVES DE IMPACTO EXTRA CURTAS 3/8"

14 PÇS 3/8"

Acabamento Fosfato



ARTIGO N.º GDBU1401 65,00€

CONTEÚDO 12 (JOGO)

14 KABR1208-1224  
Chaves de Impacto de 6PT - 3/8"  
8, 10, 11, 12, 13, 14, 15, 16, 17, 18, 19, 21, 22, 24 mm

## ADAPTADOR DE IMPACTO

CR-MO DIN 3121



• Acabamento fosfatado

DRIVE	ARTIGO N.º	TAMANHO	C (mm)	PREÇO
3/8" (9.5mm)	KACA1208	3/8"(F) x 1/4"(M)	25	20 3,90€
	KACA1216	3/8"(F) x 1/2"(M)	33	10 5,20€

## CARDAN UNIVERSAL DE IMPACTO

CR-MO DIN 3121



• KACN - NOVO DESENVOLVIMENTO

DRIVE	ARTIGO N.º	C (mm)	PREÇO
3/8" (9.5mm)	KACN120B	48	15 10,00€

## CAVILHAS DE SEGURANÇA

DIN 3129

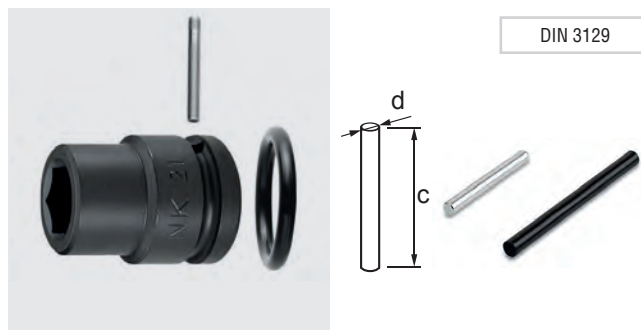

DRIVE	ARTIGO N.º	TAMANHO (mm)	C (mm)	D (mm)	PREÇO
3/8" (9.5mm)	KALP1212	8-12	14	2.5	50 1,20€
	KALP1222	13-22	16	2.5	50 1,20€



## ANÉIS DE SEGURANÇA

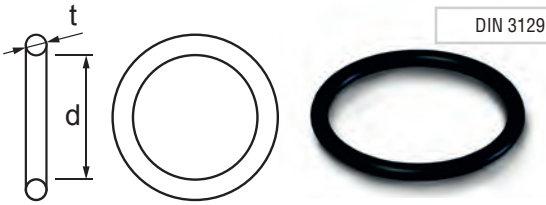

DIN 3129

DRIVE	ARTIGO N.º	TAMANHO (mm)	d (mm)	t (mm)		PREÇO
3/8" (9.5mm)	KAL01212	8~12	13	3.5	50	1,60€
	KAL01222	13~22	16	3.5	50	1,70€

## ADAPTADOR DE IMPACTO COM LIBERTAÇÃO RÁPIDA

- Ideal para converter uma chave de impacto pneumática ou elétrica em uma chave de fenda ou máquina de impacto.
- Ponta Hexagonal segura com segurança qualquer tipo de broca de haste sextavada de 1/4".
- Mandril de liberação rápida com luva serrilhada para trocas rápidas e fáceis.
- Liga de aço cromo vanádio temperado.

CR-V

ASME B 107.4

Mecanismo de troca rápida permite a fácil remoção do bits



DRIVE	ARTIGO N.º	HEX (mm)	L (mm)		PREÇO
3/8" (9.5mm)	KADD1208	1/4"	40	44	12,00€

## CHAVE DE IMPACTO PORTA BITS



CR-MO

- Acabamento fosfatado

DRIVE	ARTIGO N.º	C (mm)			PREÇO
3/8" (10mm)	KADC1208	46	1/4"	20	7,50€
	KADC1210	46	5/16"	20	7,50€

## JOGO DE CHAVES DE IMPACTO BITS TORX 3/8"

7  
PÇS

3/8"

Acabamento Fosfato

SNCM+V



ARTIGO N.º	GDAI0703	42,00€
CONTEÚDO	12 (JOGO)	

- 7 KADA1220-1250 > Chaves de impacto bits Torx 3/8"  
> T20, T25, T27, T30, T40, T45, T50

CAIXA PLÁSTICA: C200 x L105 x A35 (mm)

## JOGO DE CHAVES DE IMPACTO BITS HEXAGONAIS 3/8"

7  
PÇS

3/8"

Acabamento Fosfato

SNCM+V



ARTIGO N.º	GDAI0704	48,00€
CONTEÚDO	12 (JOGO)	

- 7 KADH1204-1212 > Chaves de impacto bits hexagonais 3/8"  
> 4, 5, 6, 7, 8, 10, 12 mm

CAIXA PLÁSTICA: C200 x L105 x A35 (mm)



## CHAVES DE IMPACTO

# 1/2"

CHAVES DE CAIXA, BITS E ACESSÓRIOS

1/2"



### CHAVES DE IMPACTO - 6 FACES

6 FACES



Acabamento Fosfatado

CR-MO

DIN 3121



DRIVE	ARTIGO N.º	TAMANHO (mm)	C (mm)		PREÇO
	KABA1608	8	38	25	3,10€
	KABA1609	9	38	25	3,10€
	KABA1610	10	38	25	3,10€
	KABA1611	11	38	25	3,10€
	KABA1612	12	38	25	3,10€
	KABA1613	13	38	25	3,10€
	KABA1614	14	38	25	3,20€
	KABA1615	15	38	25	3,90€
	KABA1616	16	38	20	3,90€
	KABA1617	17	40	20	4,00€
	KABA1618	18	40	20	4,10€
	KABA1619	19	40	15	4,20€
	KABA1620	20	40	20	4,20€
	KABA1621	21	40	15	4,40€
	KABA1622	22	40	15	4,60€
	KABA1623	23	42	15	4,80€
	KABA1624	24	42	10	5,10€
	KABA1625	25	40	10	5,80€
	KABA1626	26	42	10	5,90€
	KABA1627	27	42	10	6,20€
	KABA1628	28	45	10	7,40€
	KABA1629	29	45	10	7,50€
	KABA1630	30	46	10	7,80€
	KABA1632	32	46	5	8,50€
	KABA1633	33	46	5	12,80€
	KABA1634	34	46	5	13,50€
	KABA1636	36	50	2	15,50€
	KABA1638	38	50	2	17,00€
	KABA1641	41	50	2	17,50€

1/2"

12,7mm sq.

### JOGO DE CHAVES DE IMPACTO 1/2" - 6 FACES

10 PÇS

1/2"

Acabamento Fosfato

SNCM+V



ARTIGO N.º **GDAD1001** **39,50€**

CONTEÚDO 16 (JOGO)

10 **KABA1610-1624 > Chaves de impacto 1/2" > 10, 11, 12, 13, 14, 17, 19, 21, 22, 24 mm**

CAIXA METÁLICA: C303 x L45 x A47 (mm)



## CHAVES DE IMPACTO LONGAS - 6 FACES

6 FACES



Acabamento Fosfatado

CR-MO

DIN 3121



## CHAVES DE IMPACTO LONGAS 6 FACES / POLEGADAS

6 FACES



Acabamento Fosfatado

CR-MO

DIN 3121



DRIVE	ARTIGO N.º	TAMANHO (mm)	C (mm)		PREÇO
	KABE1608	8	78	10	6,00€
	KABE1609	9	78	10	6,00€
	KABE1610	10	78	10	6,00€
	KABE1611	11	78	10	6,00€
	KABE1612	12	78	10	6,50€
	KABE1613	13	78	10	6,50€
	KABE1614	14	78	10	6,50€
	KABE1615	15	78	10	7,50€
	KABE1616	16	78	10	7,50€
	KABE1617	17	78	10	7,50€
	KABE1618	18	78	10	7,50€
	KABE1619	19	78	10	7,50€
	KABE1620	20	78	10	7,50€
	KABE1621	21	78	10	7,50€
	KABE1622	22	78	10	8,00€
	KABE1623	23	78	10	8,00€
	KABE1624	24	78	10	8,00€
	KABE1625	25	78	10	8,50€
	KABE1626	26	78	10	9,00€
	KABE1627	27	78	8	10,00€
	KABE1628	28	78	8	10,50€
	KABE1629	29	78	8	11,00€
	KABE1630	30	78	5	12,00€
	KABE1632	32	78	5	13,00€
	KABE1633	33	78	5	15,00€
	KABE1634	34	78	5	15,50€
	KABE1636	36	78	5	17,50€
	KABE1638	38	78	5	18,50€
	KABE1641	41	78	5	20,00€

1/2"

12.7mm sq.

DRIVE	ARTIGO N.º	TAMANHO	C (mm)		PREÇO
	KBBE1610	5/16	78	10	8,00€
	KBBE1612	3/8	78	10	8,00€
	KBBE1614	7/16	78	10	8,00€
	KBBE1616	1/2	78	10	8,00€
	KBBE1618	9/16	78	10	8,00€
	KBBE1620	5/8	78	10	8,00€
	KBBE1622	11/16	78	10	8,50€
	KBBE1624	3/4	78	10	9,00€
	KBBE1626	13/16	78	10	9,00€
	KBBE1628	7/8	78	10	9,50€
	KBBE1630	15/16	78	10	10,00€
	KBBE1632	1	78	10	11,00€
	KBBE1634	1-1/16	78	8	12,00€
	KBBE1636	1-1/8	78	8	13,50€
	KBBE1638	1-3/16	78	5	14,00€
	KBBE1640	1-1/4	78	5	15,00€

1/2"

12.7mm sq.

## CHAVES DE IMPACTO 6 FACES / POLEGADAS

6 FACES



Acabamento Preto Fosfato

CR-MO

DIN 3121



## JOGO DE CHAVES DE IMPACTO LONGAS 1/2" 6 FACES

10 PÇS

1/2"

Acabamento Fosfato

CR-MO



ARTIGO N.º	GDAD1002	69,00€
------------	----------	--------

CONTEÚDO

8 (JOGO)

10

KABE1610-1624 > Chaves de impacto longas 1/2" > 10, 11, 12, 13, 14, 17, 19, 21, 22, 24 mm

CAIXA METÁLICA: C313 x L111 x A38 (mm)

DRIVE	ARTIGO N.º	TAMANHO (mm)	C (mm)		PREÇO
	KBBA1610	5/16	38	25	5,00€
	KBBA1612	3/8	38	25	5,00€
	KBBA1614	7/16	38	25	5,00€
	KBBA1616	1/2	38	25	5,00€
	KBBA1618	9/16	38	25	5,00€
	KBBA1620	5/8	38	20	5,50€
	KBBA1622	11/16	38	20	5,80€
	KBBA1624	3/4	38	15	6,00€
	KBBA1626	13/16	38	15	6,00€
	KBBA1628	7/8	38	15	6,50€
	KBBA1630	15/16	38	10	7,00€
	KBBA1632	1	38	10	7,50€
	KBBA1634	1-1/16	40	10	7,50€
	KBBA1636	1-1/8	40	10	8,50€
	KBBA1638	1-3/16	40	10	9,00€
	KBBA1640	1-1/4	40	5	10,00€

1/2"

12.7mm sq.





# CHAVES DE CAIXA, BITS E ACESSÓRIOS

## CHAVE DE IMPACTO - 6 FACES EXTRA CURTA

ASMEB107.17 ASMEB107.110  
CR-MO ASME B107.4



Até 20% mais curto em comprimento em comparação com soquetes padrão

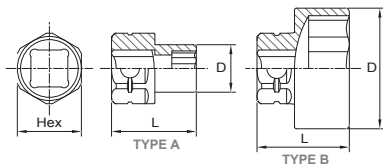

• Acabamento fosfatado

DRIVE	TYPE	ARTIGO N.º	TAMANHO (mm)	L (mm)	D (mm)	Hex (mm)	PREÇO
1/2" (12.5mm)	A	KABR1610	10	28	16.7	22	4,70€
		KABR1611	11	28	18	22	4,70€
		KABR1612	12	28	19	22	4,70€
		KABR1613	13	28	20.2	22	4,70€
		KABR1614	14	28	21.5	22	4,70€
	B	KABR1615	15	28	23	22	4,70€
		KABR1616	16	28	24.5	22	4,90€
		KABR1617	17	28	26	22	5,00€
		KABR1618	18	28	27	22	5,50€
		KABR1619	19	28	28	22	5,50€
		KABR1620	20	28	30	22	6,00€
		KABR1621	21	28	30	22	6,00€
		KABR1622	22	28	32	22	6,50€
		KABR1624	24	28	34	22	7,00€

## JOGO DE CHAVES DE IMPACTO EXTRA CURTAS 1/2"

14  
PÇS  
1/2"

Acabamento Fosfato



ARTIGO N.º GDBU1402 78,00€

CONTEÚDO 12 (JOGO)

14 KABR1610-1624  
1/2" Dr. Stubby 6PT Flank Impact Sockets  
10, 11, 12, 13, 14, 15, 16, 17, 18, 19, 20, 21, 22, 24 mm

## JOGO DE CHAVES DE IMPACTO CURTAS / LONGAS 1/2" - 6 PT

32  
PÇS

1/2"

Acabamento Fosfato

CR-MO



ARTIGO N.º GDAD3201 189,00€

CONTEÚDO 3 (JOGO)

- 18 KABA1608-1632 > Chaves de impacto Curtas 1/2" 6PT > 8, 9, 10, 11, 12, 13, 14, 15, 16, 17, 18, 19, 21, 22, 24, 27, 30, 32mm
- 12 KABE1612-1632 > Chaves de impacto Longas 1/2" 6PT > 12, 13, 14, 16, 17, 19, 21, 22, 24, 27, 30, 32mm
- 1 KACE1605 > Extensão Impacto 125mm
- 1 KACN160B > Cardan Universal de Impacto 1/2"

MALA METÁLICA: C445 x L188 x A50 (mm)

## CHAVES DE IMPACTO TORX 1/2"

TORX



Acabamento Preto Fosfato

CR-MO

DIN 3121



DRIVE	ARTIGO N.º	TAMANHO (mm)	C (mm)	PREÇO
1/2" 12,7mm sq.	KABK1610	E10	38	25 6,30€
	KABK1612	E12	38	25 6,30€
	KABK1614	E14	38	25 6,30€
	KABK1616	E16	38	25 6,30€
	KABK1618	E18	38	25 6,30€
	KABK1620	E20	38	20 6,30€
	KABK1624	E24	40	15 8,40€



## ANÉIS DE SEGURANÇA

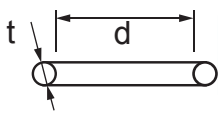

DIN 3129

DRIVE	ARTIGO N.º	TAMANHO (mm)	d (mm)	t (mm)	PREÇO	
1/2" (12.7mm)	KALO1614	8~14	19	4	50	1,80€
	KALO1632	15~32	24	4	50	1,90€

## CAVILHAS DE SEGURANÇA

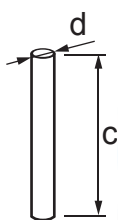

DIN 3129

DRIVE	ARTIGO N.º	TAMANHO (mm)	c (mm)	d (mm)	PREÇO	
1/2" (12.7mm)	KALP1614	8~14	20	3	50	0,90€
	KALP1632	15~32	25	3	50	1,00€

## CHAVES DE IMPACTO LONGAS COM MANGA POLIMÉRICA (SERVIÇO PESADO)

1/2"



### DURABILIDADE 3X SUPERIOR ÀS GAMAS TRADICIONAIS

CR-MO    DIN 3121    ISO 1174    ASME B107.110

- Chave com paredes extra finas para fácil acesso
- Chave especialmente desenvolvida para uma durabilidade 3 vezes superior às gamas tradicionais.
- A nova conceção da resina protetora interna da chave aumenta a durabilidade e protege porcas/parafusos de altos impactos.

DRIVE	ARTIGO N.º	TAMANHO (mm)	C (mm)	COR	PREÇO	
1/2" (12.7mm sq.)	KABP1615	15	86	Roxo	20	14,00€
	KABP1617	17	86	Azul	20	14,00€
	KABP1619	19	86	Amarela	20	14,50€
	KABP1621	21	86	Vermelho	20	15,00€
	KABP1622	22	86	Verde	20	15,50€

## JOGO DE CHAVES DE IMPACTO LONGAS COM MANGA POLIMÉRICA (SERVIÇO PESADO)

5 PÇS  
1/2"



### DURABILIDADE 3X SUPERIOR ÀS GAMAS TRADICIONAIS

CR-MO    DIN 3121    ISO 1174    ASME B107.110

ARTIGO N.º    GDAI0503    64,50€

CONTEÚDO    10 (JOGO)

5 KABP1615-1622 > Chaves de Impacto Longas (Serviço Pesado) 1/2" Dr. 6PT > 15, 17, 19, 21, 22 mm

CAIXA PLÁSTICA: C172 x L126 x A50 (mm)

## JOGO CHAVES DE IMPACTO LONGAS COM MANGA POLIMÉRICA (SERVIÇO PESADO)

3 PÇS  
1/2"



CR-MO

ARTIGO N.º    GDAS0301    38,00€

CONTEÚDO    10 (JOGO)

3 KABP1617-1621 > Chaves de Impacto Longas (Serviço Pesado) > 1/2" 17, 19, 21 mm



# CHAVES DE CAIXA, BITS E ACESSÓRIOS

## CHAVE DE IMPACTO LONGA DE PAREDE FINA COM MANGAS DE NYLON (PARA MERCEDES-BENZ)

1/2"



Acabamento Preto Fosfato

CR-MO

DIN 3121

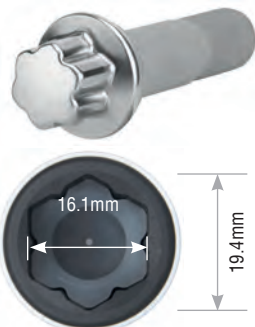

DRIVE	ARTIGO N.º	TAMANHO (mm)	C (mm)	COR	☐	PREÇO
1/2" 12,7mm sq.	KABQ1617	17	78	Branco	20	11,00€

## CHAVES DE IMPACTO LONGAS DE PAREDES FINAS

- Ideais para remoção Pneus

1/2"



Acabamento Preto Fosfato

CR-MO

DIN 3121

ISO 1174

ASME B107.110



- Acabamento Preto Fosfato

DRIVE	ARTIGO N.º	TAMANHO (mm)	C (mm)	ØD (mm)	☐	PREÇO
1/2" 12,7mm sq.	KABX1617	17	78	24	10	9,00€
	KABX1619	19	78	26	10	9,50€
	KABX1621	21	78	28	10	9,50€

## JOGO DE CHAVES DE IMPACTO LONGAS DE PAREDES FINAS

3 PÇS

1/2"

Acabamento Preto Fosfato

CR-MO



- Chave especial para jantes de liga leve
- Paredes finas

ARTIGO N.º	GDAG0301	27,00€
<b>CONTEÚDO</b>		☐ 10 (JOGO)
3	KABX1617~1621 > 1/2" DR. 6PT Flank Thin Wall Deep Impact Sockets 17, 19, 21 mm	

## CHAVES DE IMPACTO EXTRA LONGAS COM MANGA DE NYLON

1/2"



Acabamento Preto Fosfato

CR-MO

DIN 3121



\*Conselho: Aconselha-se um uso cuidadoso devido às suas paredes finas exclusivas para jantes de liga LEVE.

- Chave especial para jantes de liga leve
- Paredes finas
- Acabamento Preto Fosfato

DRIVE	ARTIGO N.º	TAMANHO (mm)	C (mm)	COR	☐	PREÇO
1/2" 12,7mm sq.	KABL1617	17	150	Azul	5	18,00€
	KABL1619	19	150	Verde	5	18,00€
	KABL1621	21	150	Vermelho	5	18,00€



## JOGO DE CHAVES DE IMPACTO EXTRA LONGAS COM MANGA DE NYLON

3 PÇS

1/2"

Acabamento Preto Fosfato



- Chave especial para jantes de liga leve
- Paredes finas

ARTIGO N.º	GDAI0304	56,00€
CONTEÚDO	20 (JOGO)	

3 **KABL1617~1621** > Chaves de impacto extra longas com mangas de nylon 6PT - 1/2" > 17, 19, 21 mm

CAIXA PLÁSTICA: (C)150 x (L)130 x (A)50mm

## ADAPTADOR IMPACTO COM LIBERTAÇÃO RÁPIDA

- Ideal para converter uma chave de impacto pneumática ou elétrica em uma chave de fenda ou máquina de impacto.
- Hexagonal segura com segurança qualquer tipo de broca de haste sextavada de 1/4".
- Mandril de liberação rápida com luva serrilhada para trocas rápidas e fáceis.
- Liga de aço cromo vanádio temperado.

CR-V ASME B 107.4

Mecanismo de troca rápida permite a fácil remoção do bits de poder de haste hexagonal



DRIVE	ARTIGO N.º	HEX (mm)	L (mm)	PREÇO
1/2" (12.7mm)	KADD1608	1/4"	45	44 17,00€

## ADAPTADOR DE IMPACTO

CR-MO

DIN 3121



- Acabamento fosfatado

DRIVE	ARTIGO N.º	TAMANHO	C (mm)	PREÇO
1/2" (9.5mm)	KACA1612	1/2"(F) x 3/8"(M)	36 20	5,50€
1/2" (9.5mm)	KACA1624	1/2"(F) x 3/4"(M)	44 20	8,00€

## CARDAN UNIVERSAL DE IMPACTO

CR-MO

DIN 3121



- KACN - NOVO DESENVOLVIMENTO

DRIVE	ARTIGO N.º	C (mm)	PREÇO
1/2" (12.7mm sq.)	KACN160B	62	15 12,00€

## CHAVE DE IMPACTO PORTA BITS

CR-MO



- Acabamento fosfatado

DRIVE	ARTIGO N.º	C (mm)	PREÇO
1/2" (12.7mm sq.)	KADC1608	48 1/4"	15 8,50€
	KADC1610	48 5/16"	15 8,50€



# CHAVES DE CAIXA, BITS E ACESSÓRIOS

## EXTENSÃO DE IMPACTO

CR-MO

DIN 3121



- Acabamento fosfatado

DRIVE	ARTIGO N.º	C (mm)		PREÇO
1/2" (9.5mm)	KACE1605	125	10	7,00€
	KACE1610	250	5	10,50€

## CHAVES IMPACTO BITS HEXAGONAIS

6  
FACES



Acabamento Fosfatado

SNCM+V

DIN 3121



DRIVE	ARTIGO N.º	TAMANHO	C (mm)		PREÇO
1/2" 12,7mm sq.	KADH1604	4	60	25	9,00€
	KADH1605	5	60	25	9,00€
	KADH1606	6	60	25	9,00€
	KADH1607	7	60	25	9,00€
	KADH1608	8	60	25	9,00€
	KADH1609	9	60	25	9,00€
	KADH1610	10	60	25	9,00€
	KADH1612	12	60	25	9,50€
	KADH1614	14	60	25	10,00€
	KADH1617	17	60	25	10,00€
	KADH1619	19	60	25	10,00€

## JOGO DE CHAVES DE IMPACTO BITS HEXAGONAIS 1/2"

7 PÇS

1/2"

Acabamento Fosfato

SNCM+V

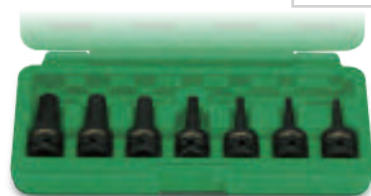

ARTIGO N.º	GDAI0702	55,00€
<b>CONTEÚDO</b>		
7	KADH1604-1614 > Chaves de impacto bits hexagonais 1/2" > 4, 5, 6, 8, 10, 12, 14 mm	12 (JOGO)

CAIXA PLÁSTICA: C200 x L105 x A35 (mm)

## CHAVES IMPACTO BITS TORX

TORX



Acabamento Fosfato

SNCM+V

DIN 3121



DRIVE	ARTIGO N.º	TAMANHO	C (mm)		PREÇO
1/2" 12,7mm sq.	KADA1625	T25	60	25	9,00€
	KADA1627	T27	60	25	9,00€
	KADA1630	T30	60	25	9,00€
	KADA1640	T40	60	25	9,00€
	KADA1645	T45	60	25	9,00€
	KADA1650	T50	60	25	9,00€
	KADA1655	T55	60	25	9,00€
	KADA1660	T60	60	25	9,00€
	KADA1670	T70	60	25	9,00€

## JOGO DE CHAVES DE IMPACTO BITS TORX 1/2"

7 PÇS

1/2"

Acabamento Fosfato

SNCM+V



ARTIGO N.º	GDAI0701	54,00€
<b>CONTEÚDO</b>		
7	KADA1630-1670 > Chaves de impacto bits Torx 1/2" > T30, T40, T45, T50, T55, T60, T70	18 (JOGO)

CAIXA PLÁSTICA: C250 x L120 x A40 (mm)

# OS SEUS MELHORES PARCEIROS DE TRABALHO

PARA MAIS INFORMAÇÕES CONTACTE-NOS:  
**(+351) 229 605 437**



# CHAVES DE IMPACTO

# 3/4"

## CHAVES DE IMPACTO - 6 FACES

6 FACES



Acabamento Fosfatado

CR-MO

DIN 3121



DRIVE	ARTIGO N.º	TAMANHO (mm)	C (mm)		PREÇO
	KABA2417	17	50	5	10,00€
	KABA2419	19	50	5	10,00€
	KABA2421	21	50	5	10,00€
	KABA2422	22	50	5	10,00€
	KABA2423	23	50	5	10,00€
	KABA2424	24	50	5	10,00€
	KABA2426	26	50	5	10,00€
	KABA2427	27	50	5	10,00€
	KABA2428	28	50	5	11,00€
	KABA2429	29	53	5	12,00€
19,0mm sq.	KABA2430	30	53	5	12,00€
	KABA2432	32	53	5	13,50€
	KABA2433	33	50	5	13,50€
	KABA2434	34	55	5	14,00€
	KABA2435	35	55	5	14,50€
	KABA2436	36	55	5	14,50€
	KABA2438	38	57	2	15,50€
	KABA2441	41	57	2	17,00€
	KABA2446	46	62	2	22,00€

## JOGO DE CHAVES DE IMPACTO 3/4" - 6 FACES

8 PÇS

CR-MO

3/4"

Acabamento Fosfato



ARTIGO N.º	GDAD0801	105,00€
CONTEÚDO		4 (JOGO)

8 KABA2426-2438 > Chaves de impacto 3/4"  
> 26, 27, 29, 30, 32, 35, 36, 38 mm

MALA METÁLICA: C410 x L64 x A60 (mm)



# CHAVES DE CAIXA, BITS E ACESSÓRIOS

## CHAVES DE IMPACTO LONGAS - 6 FACES

6 FACES



Acabamento Fosfatado

CR-MO

DIN 3121



DRIVE	ARTIGO N.º	TAMANHO (mm)	C (mm)		PREÇO
	KABE2419	19	90	5	18,00€
	KABE2421	21	90	5	18,00€
	KABE2422	22	90	5	18,00€
	KABE2423	23	90	5	18,00€
	KABE2424	24	90	5	18,00€
	KABE2426	26	90	5	18,00€
	KABE2427	27	90	5	18,00€
	KABE2428	28	90	5	18,00€
	KABE2429	29	90	2	18,50€
	KABE2430	30	90	2	19,50€
	KABE2432	32	90	2	21,00€
	KABE2433	33	90	2	21,50€
	KABE2434	34	90	2	22,00€
	KABE2435	35	90	2	23,00€
	KABE2436	36	90	2	24,00€
	KABE2438	38	90	2	25,00€
	KABE2441	41	90	2	27,00€
	KABE2446	46	90	2	34,00€

3/4"

19,0mm sq.

## JOGO DE CHAVES DE IMPACTO LONGAS 3/4" 6 FACES

8 PÇS

3/4"

Acabamento Fosfato

CR-MO



ARTIGO N.º	GDAD0802	169,00€
<b>CONTEÚDO</b>		2 (JOGO)
8	KABE2426-2438 > Chaves de impacto longas 3/4" > 26, 27, 29, 30, 32, 35, 36, 38 mm	

MALA METÁLICA: C430 x L103 x A70 (mm)

## ANÉIS DE SEGURANÇA

DIN 3129



DRIVE	ARTIGO N.º	TAMANHO (mm)	d (mm)	t (mm)		PREÇO
3/4" (19,0mm)	KAL02446	17-46	36	5	50	2,60€

## CAVILHAS DE SEGURANÇA

DIN 3129

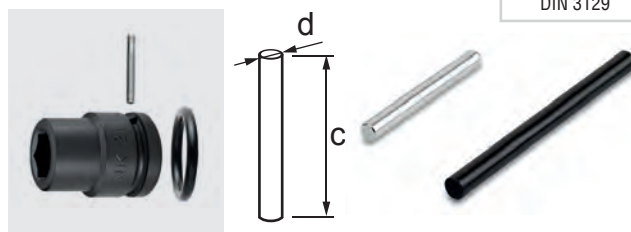

DRIVE	ARTIGO N.º	TAMANHO (mm)	c (mm)	d (mm)		PREÇO
3/4" (19,0mm)	KALP2446	17-46	35	4	50	1,20€

## ADAPTADOR DE IMPACTO

CR-MO

DIN 3121



• Acabamento fosfatado

DRIVE	ARTIGO N.º	TAMANHO	C(mm)		PREÇO
3/4" (12,7mm)	KACA2416	□ 3/4" (F) x ■ 1/2" (M)	58	5	13,50€
3/4" (19,0mm)	KACA2432	□ 3/4" (F) x ■ 1" (M)	58	5	15,50€

CHAVES DE CAIXA, BITS E ACESSÓRIOS

3/4"



## CARDAN UNIVERSAL DE IMPACTO

CR-MO

DIN 3121



- KACN - NOVO DESENVOLVIMENTO

DRIVE	ARTIGO N.º	C (mm)		PREÇO
 19,0mm sq.	KACN240P	93	4	39,00€

## CHAVES IMPACTO BITS HEXAGONAIS

6  
FACES



Acabamento Fosfatado

SNCM+V

DIN 3121



DRIVE	ARTIGO N.º	TAMANHO	C (mm)		PREÇO
 19,0mm sq.	KADH2414	14	105	5	22,00€
	KADH2417	17	105	5	23,00€
	KADH2419	19	105	5	24,00€
	KADH2422	22	105	2	29,00€
	KADH2424	24	105	2	30,00€
	KADH2427	27	105	2	31,00€

## CHAVES IMPACTO BITS TORX

TORX



Acabamento Fosfato

SNCM+V

DIN 3121



DRIVE	ARTIGO N.º	TAMANHO	C (mm)		PREÇO
 19,0mm sq.	KADA2470	T70	105	5	25,00€
	KADA2480	T80	105	5	26,00€
	KADA2490	T90	105	5	27,00€
	KADA24A0	T100	105	5	28,00€

## EXTENSÃO DE IMPACTO

CR-MO

DIN 3121



- Acabamento fosfatado

DRIVE	ARTIGO N.º	C (mm)		PREÇO
 19,0mm sq.	KACE2407	175	2	24,00€
	KACE2410	250	2	29,00€

**OS SEUS  
MELHORES  
PARCEIROS  
DE TRABALHO**

PARA MAIS INFORMAÇÕES CONTACTE-NOS:  
**(+351) 229 605 437**





## CHAVES DE IMPACTO

# 1"

CHAVES DE CAIXA, BITS E ACESSÓRIOS

1"



### CHAVES DE IMPACTO - 6 FACES

6 FACES



Acabamento Fosfatado

CR-MO

DIN 3121



DRIVE	ARTIGO N.º	TAMANHO (mm)	G (mm)		PREÇO
	KABA3219	19	57	2	21,00€
	KABA3221	21	57	2	21,00€
	KABA3222	22	57	2	21,00€
	KABA3223	23	57	2	21,00€
	KABA3224	24	57	2	21,00€
	KABA3225	25	57	2	21,00€
	KABA3226	26	57	2	21,00€
	KABA3227	27	57	2	21,00€
	KABA3228	28	57	2	21,00€
	KABA3229	29	57	2	21,00€
	KABA3230	30	62	2	21,00€
	KABA3232	32	62	2	21,00€
	KABA3233	33	62	2	21,00€
	KABA3234	34	62	2	21,00€
	KABA3235	35	62	2	22,00€
	KABA3236	36	62	2	23,00€
	KABA3238	38	66	2	24,00€
	KABA3241	41	66	2	27,00€
	KABA3242	42	66	2	28,00€
	KABA3246	46	70	2	34,00€
	KABA3250	50	70	2	38,00€
	KABA3252	52	75	2	44,00€
	KABA3255	55	82	2	45,00€
	KABA3258	58	82	2	53,00€
	KABA3260	60	85	2	54,00€
	KABA3263	63	85	2	60,00€
	KABA3265	65	85	2	66,00€
	KABA3270	70	90	2	76,00€
	KABA3275	75	90	2	99,00€
	KABA3280	80	180	2	119,00€
	KABA3285	85	180	2	145,00€
	KABA3290	90	180	2	185,00€
	KABA3295	95	180	2	240,00€

1"

25,4mm sq.

### JOGO DE CHAVES DE IMPACTO 1" - 6 FACES

8 PÇS

1"

Acabamento Fosfato

CR-MO



ARTIGO N.º GDAD0803 190,00€

CONTEÚDO 3 (JOGO)

8 KABA3224-3241 > Chaves de impacto 1" > 24, 27, 30, 32, 33, 36, 38, 41 mm

MALA METÁLICA: C313 x L111 x A38 (mm)



## CHAVES DE IMPACTO LONGAS - 6 FACES

6 FACES



Acabamento Fosfatado

CR-MO

DIN 3121



## CHAVES DE IMPACTO QUADRADAS (4PT)

CR-MO

DIN 3121



• Acabamento Preto Fosfato

DRIVE	ARTIGO N.º	TAMANHO (mm)	C (mm)		PREÇO
	KABE3222	22	108	1	31,00€
	KABE3224	24	108	1	31,00€
	KABE3227	27	108	1	31,00€
	KABE3229	29	108	1	31,00€
	KABE3230	30	108	1	31,00€
	KABE3232	32	108	1	31,00€
	KABE3233	33	108	1	31,00€
	KABE3234	34	108	1	31,00€
	KABE3235	35	108	1	32,00€
	KABE3236	36	108	1	32,00€
	KABE3238	38	108	1	33,00€
	KABE3241	41	108	1	37,00€
	KABE3246	46	108	1	43,00€
	KABE3250	50	108	1	49,00€
	KABE3255	55	108	1	66,00€
	KABE3260	60	108	1	72,00€
	KABE3265	65	108	1	81,00€
	KABE3270	70	108	1	94,00€

1"

25,4mm sq.

DRIVE	ARTIGO N.º	TAMANHO (mm)	C (mm)		PREÇO
 25,4mm sq.	KABM3217	17	57	2	23,00€
	KABM3219	19	57	2	24,00€
	KABM3221	21	57	2	25,00€

## ANÉIS DE SEGURANÇA

DIN 3129



DRIVE	ARTIGO N.º	TAMANHO (mm)	d (mm)	t (mm)		PREÇO
 (25,4mm)	KALO3270	19~70	45	7	50	5,00€
	KALO4895	85~95	76	10	20	6,50€

## JOGO DE CHAVES DE IMPACTO LONGAS 1" 6 FACES

8 PÇS

1"

Acabamento Fosfato

CR-MO



## CAVILHAS DE SEGURANÇA

DIN 3129

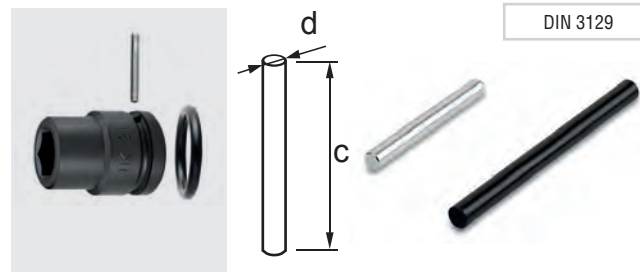

ARTIGO N.º	GDAD0804	280,00€
CONTEÚDO	2 (JOGO)	

8 KABE3224-3241 > Chaves de impacto longas 1" > 24, 27, 30, 32, 33, 36, 38, 41 mm

MALA METÁLICA: C460 x L128 x A80 (mm)

DRIVE	ARTIGO N.º	TAMANHO (mm)	c (mm)	d (mm)		PREÇO
 (25,4mm)	KALP3270	19~80	45	5	50	2,00€
	KALP4895	85~95	75	6	50	2,80€





# CHAVES DE CAIXA, BITS E ACESSÓRIOS

## ADAPTADOR DE IMPACTO

CR-MO

DIN 3121



- Acabamento fosfatado

DRIVE	ARTIGO N.º	TAMANHO	C (mm)		PREÇO
 (25 mm)	KACA3224	○ 1"(F) x ■ 3/4"(M)	70	2	21,00€
 (25 mm)	KACP3248	○ 1"(F) x ■ 1-1/2"(M)	90	2	44,00€

## CARDAN UNIVERSAL DE IMPACTO

CR-MO

DIN 3121



- KACN - NOVO DESENVOLVIMENTO

DRIVE	ARTIGO N.º	C (mm)		PREÇO
 (25.4mm)	KACN320P	110	1	62,00€

## EXTENSÃO DE IMPACTO

CR-MO

DIN 3121



- Acabamento fosfatado

DRIVE	ARTIGO N.º	C (mm)		PREÇO
 (25.4mm)	KACE3207	175	2	36,00€
	KACE3210	250	2	52,00€

## CHAVE DE IMPACTO - 6 FACES PAREDES FINAS

CR-MO

DIN 3121

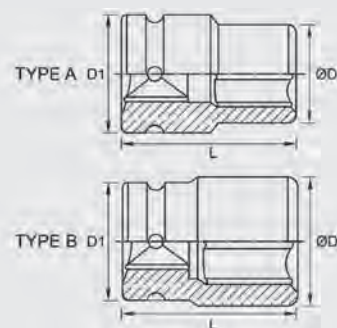

- Acabamento fosfatado

DRIVE	TYPE	ARTIGO N.º	TAMANHO (mm)	L (mm)	D (mm)	Hex (mm)		PREÇO
		KABU3224	24	75	54	38	4	29,00€
		KABU3227	27	75	54	43	4	29,00€
		KABU3230	30	80	54	45	3	29,00€
		KABU3232	32	80	54	48	3	29,00€
		KABU3233	33	80	54	49	3	29,00€
 (25mm)		KABU3235	35	80	54	52	3	29,00€
		KABU3236	36	80	54	53	3	29,00€
		KABU3238	38	80	53	54	3	29,00€
		KABU3241	41	80	54	59	3	30,00€



# CHAVES DE IMPACTO

# 1-1/2"

## CHAVES DE IMPACTO – 6 FACES 1-1/2"

6 FACES



Acabamento Fosfatado

CR-MO

DIN 3121

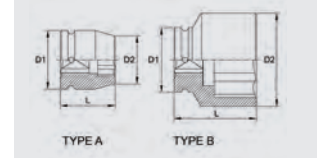

DRIVE	ARTIGO N.º	TAMANHO (mm)	C (mm)	D1 (mm)	D2 (mm)		PREÇO	
A	KABA4841	41	80	86	70	2	160,00€	
	KABA4846	46	84	86	76	2	165,00€	
	KABA4850	50	87	86	81	2	170,00€	
	KABA4855	55	90	86	86	2	175,00€	
	KABA4860	60	92	86	93	2	195,00€	
	KABA4865	65	95	86	97	2	199,00€	
	KABA4870	70	100	86	105	2	234,00€	
	KABA4875	75	103	86	110	1	249,00€	
	B	KABA4880	80	110	86	116	1	285,00€
		KABA4885	85	118	86	125	1	310,00€
KABA4890		90	118	86	130	1	375,00€	
KABA4895		95	118	95	137	1	410,00€	
KABA48A0		100	125	95	140	1	480,00€	
KABA48A5		105	125	95	150	1	565,00€	
KABA48B0		110	125	95	156	1	590,00€	
KABA48B5		115	135	95	160	1	690,00€	
	KABA48C0	120	135	95	168	1	780,00€	

40.0mm sq.





# CHAVES DE CAIXA, BITS E ACESSÓRIOS

## ANÉIS DE SEGURANÇA



DIN 3129

DRIVE	ARTIGO N.º	TAMANHO (mm)	d (mm)	t (mm)		PREÇO
 (38.1mm)sq.	KALO4895	85-95 36-90	76	10	20	6,50€

## CAVILHAS DE SEGURANÇA

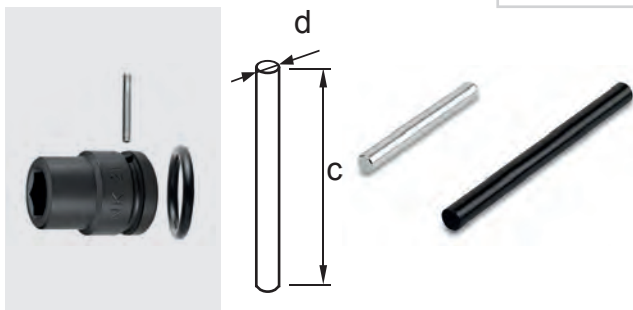

DIN 3129

DRIVE	ARTIGO N.º	TAMANHO (mm)	c (mm)	d (mm)		PREÇO
 (40mm)sq.	KALP4895	36-90	75	6	50	2,80€

## ADAPTADOR DE IMPACTO

CR-MO

DIN 3121



- Acabamento fosfatado

DRIVE	ARTIGO N.º	TAMANHO	C(mm)		PREÇO
 (40mm)sq.	KACA4832	○ 1"1/2"(F) x ■ 1"(M)	100	2	89,00€

# OS SEUS MELHORES PARCEIROS DE TRABALHO



PARA MAIS INFORMAÇÕES CONTACTE-NOS:  
**(+351) 229 605 437**



# CHAVES DE IMPACTO

# 2-1/2"

## CHAVES DE IMPACTO – 6 FACES 2-1/2"

6 FACES



Acabamento Fosfatado

CR-MO

DIN 3121

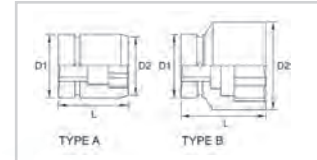

DRIVE	ARTIGO N.º	TAMANHO (mm)	C (mm)	D1 (mm)	D2 (mm)	📦	PREÇO
A	KABA8075	75	140	127	118	1	650,00€
	KABA8080	80	140	127	124	1	670,00€
	KABA8085	85	140	127	130	1	695,00€
	KABA8090	90	145	127	136	1	765,00€
B	KABA8095	95	145	127	143	1	795,00€
	KABA80A0	100	150	127	149	1	890,00€
	KABA80A5	105	155	127	155	1	930,00€
	KABA80B0	110	160	127	161	1	980,00€
	KABA80B5	115	165	127	167	1	1.180,00€
	KABA80C0	120	170	127	176	1	1.240,00€

## ADAPTADOR IMPACTO

CR-MO

DIN 3121



• Acabamento fosfatado

DRIVE	ARTIGO N.º	TAMANHO	C (mm)	📦	PREÇO
1-1/2" (40mm)	KACP4880	○ 1-1/2" (F) x ■ 2-1/2" (M)	120	2	210,00€





# OS SEUS MELHORES PARCEIROS DE TRABALHO

VISITE-NOS EM:  
[WWW.TOPTUL.PT](http://WWW.TOPTUL.PT)



CHAVES DE CAIXA, BITS E ACESSÓRIOS

2-1/2"



**TOPTUL**®

THE MARK OF PROFESSIONAL TOOLS

# MÁQUINAS PNEUMÁTICAS, BATERIAS E ACESSÓRIOS

Ferramentas de Impacto Especializadas para  
manutenção e reparação auto.  
Disponível em 3/8", 1/2", 3/4" & 1"

# 185



QUCAAN®  
MARCA DE  
CAMPEÕES

**QUCAAN**®  
[www.qucaan.com](http://www.qucaan.com)

FERRAMENTAS MANUAIS  
PROFISSIONAIS



SERVIÇO PESADO

# MÁQUINAS DE IMPACTO PNEUMÁTICAS

*Mecanismo de Impacto*

*Modelo poderoso e leve aplicável no uso industrial geral, construção, trabalhos pesados*



Nm  
1288

1/2"



Nm  
1627

3/4"



Nm  
2102

3/4"

## MÁQUINA IMPACTO PNEUMÁTICA 1/2" - MAX SERVICE

- Ultra leve com alto torque

ARTIGO N.º	KSAC1680	269,00€
ESPECIFICAÇÕES	1(JOGO)	
Máx. Torque	1288 Nm	
Velocidade livre	8500 RPM	
Pressão do ar	6.2 BAR	
Consumo de ar	5.5 CFM	
Entrada de ar	1/4" PT	
Mangueira de ar Min.	3/8" I.D.	
Comprimento total	180 mm	
Peso líquido	1.65 kgs	

## MÁQUINA IMPACTO PNEUMÁTICA 3/4" - MAX SERVICE

- Manga de escape de punho com silenciador
- Patente na lubrificação direta na ponteira

ARTIGO N.º	KAAA2412	448,00€
ESPECIFICAÇÕES	1(JOGO)	
Máx. Torque	1627 Nm	
Velocidade livre	7200 RPM	
Pressão do ar	6.2 BAR	
Consumo de ar	8.13 CFM	
Entrada de ar	1/4" PT	
Mangueira de ar Min.	3/8" I.D.	
Comprimento total	177 mm	
Peso líquido	2.64 kgs	

## MÁQUINA IMPACTO PNEUMÁTICA 3/4" - MAX SERVICE

- Ultra leve com alto torque

ARTIGO N.º	KSAC2413	639,00€
ESPECIFICAÇÕES	1(JOGO)	
Máx. Torque	2102 Nm	
Velocidade livre	6000 RPM	
Pressão do ar	6.2 BAR	
Consumo de ar	7.0 CFM	
Entrada de ar	3/8" PT	
Mangueira de ar Min.	3/8" I.D.	
Comprimento total	216 mm	
Peso líquido	3.0 kgs	





# MAX SERVICE



**Nm**  
2983  
1"

## MÁQUINA IMPACTO PNEUMÁTICA 1" - MAX SERVICE

- Ultra leve com alto torque

ARTIGO N.º	KSAC3220	980,00€
ESPECIFICAÇÕES		1(JOGO)
Máx. Torque	2983 Nm	
Velocidade livre	5500 RPM	
Pressão do ar	6.2 BAR	
Consumo de ar	7.5 CFM	
Entrada de ar	1/2" PT	
Mangueira de ar Min.	1/2" I.D.	
Comprimento total	255 mm	
Peso líquido	5.7 kgs	

**Nm**  
2983  
1"

## MÁQUINA IMPACTO PNEUMÁTICA VEIO LONGO 1" - MAX SERVICE

- Ultra leve com alto torque

ARTIGO N.º	KSAD3220	990,00€
ESPECIFICAÇÕES		1(JOGO)
Máx. Torque	2983 Nm	
Velocidade livre	5500 RPM	
Pressão do ar	90 PSI / 6.2 BAR	
Consumo de ar	7.5 CFM	
Entrada de ar	1/2" PT	
Mangueira de ar Min.	1/2" I.D.	
Comprimento total	579 mm	
Peso líquido	7.2 kgs	



Mecanismo de Impacto: Martelo Duplo  
Escape Lateral  
Gatilho interno  
Modelo poderoso e leve  
Uma das máquinas de impacto de bigorna estendida de 1" com tração quadrada de 1" mais leve e mais potente. Possui 3 posições ajustáveis para a frente e uma configuração reversa de potência total. Alça lateral auxiliar para facilidade de controle. Mecanismo de martelo duplo promove uma força máxima uniforme na garra porca ou parafuso. Aplicável no uso industrial geral, construção, trabalhos pesados de pneus de camião.





# SERVIÇO PESADO MINI MÁQUINAS PNEUMÁTICAS

**Mecanismo de Impacto**  
*Modelo poderoso e leve aplicável no uso industrial geral, construção, trabalhos pesados*



Nm  
54

1/4" e 3/8"

## MINI ROQUETE PNEUMÁTICO MULTIFUNÇÕES 1/4" E 3/8"

- Roquete compacto com 3 adaptadores para utilização 1/4" e 3/8" assim como adaptador por bits hexagonal 1/4"

ARTIGO N.º	GDAE0402	175,00€
ESPECIFICAÇÕES		1(JOGO)
Máx. Torque	54 Nm	
Velocidade livre	400 RPM	
Pressão do ar	6.2 BAR	
Consumo de ar	3 CFM	
Entrada de ar	1/4" PT	
Mangueira de ar Min.	3/8" I.D.	
Comprimento total	160 mm	
Peso líquido	0.48 kgs	



Nm  
54

2.5"

## MINI REBARBADORA PNEUMÁTICA

- Adequada para corte, esmerilhamento, polimento, remoção de tinta, remoção de ferrugem e etc.
- Com mecanismo de segurança para evitar arranques acidentalmente



ARTIGO N.º	KASC0318	135,00€
ESPECIFICAÇÕES		1(JOGO)
Diâmetro da roda de esmeril x Buraco de árvore	2-1/2" x 3/8" (60 x 9.5 mm)	
Potência	0.3 HP / 0.224 KW	
Velocidade livre	18000 RPM	
Pressão do ar	6.2 BAR	
Consumo de ar	3 CFM	
Entrada de ar	1/4" PT	
Mangueira de ar Min.	3/8" I.D.	
Comprimento total	130 mm	
Peso líquido	0.53 kgs	
Nível de pressão sonora	81.5 dB(A)	
Nível de vibração	2.5 M/Sec <sup>2</sup>	

MÁQUINAS PNEUMÁTICAS, BATERIAS E ACESSÓRIOS







# MAX SERVICE



**KW**  
0.224

**1/4"**

## MINI RETIFICADORA DIREITA 1/4"

- Design compacto para trabalhar em áreas confinadas



**KW**  
0.224

**1/4"**

## MINI RETIFICADORA ANGULAR 1/4"

- Design compacto ângulo 90° para trabalhar em áreas confinadas



ARTIGO N.º	KASA0825	74,00€
ESPECIFICAÇÕES		1(JOGO)
Mandril de Pinça	6mm / 1/4"	
Potência	0.3 HP / 0.224 KW	
Velocidade livre	25000 RPM	
Pressão do ar	6.2 BAR	
Consumo de ar	3 CFM	
Entrada de ar	1/4" PT	
Mangueira de ar Min.	3/8" I.D.	
Comprimento total	115 mm	
Peso líquido	0.29 kgs	



ARTIGO N.º	KASD0818	125,00€
ESPECIFICAÇÕES		1(JOGO)
Mandril de Pinça	6mm / 1/4"	
Potência	0.3 HP / 0.224 KW	
Velocidade livre	18000 RPM	
Pressão do ar	6.2 BAR	
Consumo de ar	3 CFM	
Entrada de ar	1/4" PT	
Mangueira de ar Min.	3/8" I.D.	
Comprimento total	125 mm	
Peso líquido	0.43 kgs	





## MINI CHAVE DE IMPACTO PNEUMÁTICA

3/8"



- Manga de escape de punho com silenciador

ARTIGO N.º	KAAG1206	199,00€
ESPECIFICAÇÕES	6 (JOGO)	
Máx. Torque	60 ft-lb / 81Nm	
Velocidade livre	11000 RPM	
Pressão do ar	90 PSI / 6.2 BAR	
Consumo de ar	1.76 CFM	
Entrada de ar	1/4" PT	
Manguera de ar Min.	3/8" I.D.	
Comprimento total	5-29/32" / 15 mm	
Peso líquido	1.56 lbs / 0.71 kgs	



**TOPTUL®**  
OS SEUS MELHORES  
PARCEIROS DE  
TRABALHO

MÁQUINAS PNEUMÁTICAS, BATERIAS E ACESSÓRIOS

# MÁQUINA DE IMPACTO PNEUMÁTICA 3/8"

- Mecanismo de Impacto Martelo Duplo
- Exaustão com silenciador
- Chave reversora de uma mão
- Operação poderosa, leve e simples

ARTIGO N.º	KAAJ1240	350,00€
ESPECIFICAÇÕES	12 (JOGO)	
Máx. Torque	400 ft-lb / 542 Nm	
Velocidade livre	13500 RPM	
Pressão do ar	6.2 BAR	
Consumo de ar	5.9 CFM	
Entrada de ar	1/4" PT	
Manguera de ar Min.	3/8" I.D.	
Comprimento total	152 mm	
Peso líquido	1.22 kgs	



Nm  
542



## MÁQUINA DE IMPACTO PNEUMÁTICA 1/2"

# SUPER DUTY

**Nm**  
**1356**



Mecanismo de Impacto: Martelo Duplo  
Manga de Escape de Punho com Silenciador  
Força e Peso Reduzido

ARTIGO N.º	KAAC1610	285,00€
ESPECIFICAÇÕES	8 (JOGO)	
Máx. Torque para frente	1000 ft-lb / 1356Nm	
Velocidade livre	9500 RPM	
Pressão Ar	90 PSI / 6.2 Bar	
Consumo de Ar	7.3 CFM	
Entrada de Ar	1/4" PT	
Entrada de Ar Mínima	3/8" I.D.	
Comprimento Total	7-1/2" / 190mm	
Peso	5.07 Lbs / 2.3 Kgs	
KIT REPARAÇÃO	KAAC1610KR	25,00€

## MÁQUINA DE IMPACTO PNEUMÁTICA 1/2" ALTO TORQUE 1085NM

1/2"



ARTIGO N.º	KA AJ1680	390,00€
ESPECIFICAÇÕES	8 (JOGO)	
Máx. Torque	800 ft-lbs / 1085Nm	
Velocidade livre	8000 RPM	
Pressão do ar	90 PSI / 6.2 BAR	
Consumo de ar	6.7 CFM	
Entrada de ar	1/4" PT	
Mangueira de ar Min.	3/8" I.D.	
Comprimento total	7-3/4" / 197 mm	
Peso líquido	5.07 lbs / 2.3 kgs	
KIT REPARAÇÃO	KA AJ1680KR	25,00€

## MÁQUINA DE IMPACTO VEIO LONGO 1/2"

1/2"



ARTIGO N.º	KA AB1660	345,00€
ESPECIFICAÇÕES	8 (JOGO)	
Máx. Torque	813 Nm	
Velocidade livre	6500 RPM	
Pressão do ar	6.2 BAR	
Consumo de ar	4.4 CFM	
Entrada de ar	1/4" PT	
Mangueira de ar Min.	3/8" I.D.	
Comprimento total	246 mm	
Peso líquido	2.95 kgs	



## MÁQUINA DE IMPACTO 1/2" COM KIT CHAVES DE CAIXA - VEIO LONGO

27 PÇS

1/2"



ARTIGO N.º GDAI2704 480,00€

ESPECIFICAÇÕES 3 (JOGO)

- 1 KAAB1660 > Máquina Impacto 1/2" Veio Longo (600ft-lb / 813Nm)
- 12 KABA1610-1624 > Chaves Caixa Impacto 1/2" > 10, 11, 12, 13, 14, 17, 18, 19, 20, 21, 22, 24mm
- 3 KABD1617-1621 > Chaves Caixa Protegidas Impacto 1/2" > 17,19, 21mm
- 1 KACE1605 > Extensão Impacto 1/2" > 125mm
- 1 KACU1606 > Cardan Impacto 1/2"
- 4 KALO1614-1632 > O-Ring 8-14mm x 2pçs > 15-32mm x2 pçs
- 4 KALP1614-1632 > Pinos de segurança > 8-14mm x 2pçs, 15mm-32mm x 2pçs
- 1 KALB1501 > Óleo Pneumático > 15 c.c

MALA PLÁSTICA: C478 x L234 x A100 (mm)

## MÁQUINA DE IMPACTO PNEUMÁTICA ANGULAR 1/2"

# IMPACTO

Mecanismo de Impacto: Martelo Jumbo  
Desenhada para trabalhos em espaços de difícil acesso

ARTIGO N.º KAAS1630 325,00€

ESPECIFICAÇÕES 12 (JOGO)

Máx. Torque	407 Nm
Rotação em Vazio	6500 RPM
Pressão Trabalho	90 PSI / 6.2 BAR
Consumo de ar	4.2 CFM
Entrada de ar	119l/min 1/4"
Mangueira de ar Min.	3/8" I.D.
Comprimento total	245 mm
Peso líquido	1.40 kgs



## MÁQUINA DE IMPACTO PNEUMÁTICA ANGULAR 1/2"

1/2"



ARTIGO N.º KAAH1620 390,00€

ESPECIFICAÇÕES 8 (JOGO)

Máx. Torque	244 Nm
Velocidade livre	7000 RPM
Pressão do ar	6.2 BAR
Consumo de ar	5.0 CFM
Entrada de ar	1/4" PT
Mangueira de ar Min.	3/8" I.D.
Comprimento total	341mm
Peso líquido	1.8 Kgs





# Máquina de Impacto 1/2"

# MARTELO JUMBO

Mecanismo de Impacto de Martelo Jumbo, mecanismo de impacto projetado para alto desempenho



**Nm  
678**

Regulador de Ar, ajuste de potência de 3 posições

ARTIGO N.º	KAAR1650	249,00€
ESPECIFICAÇÕES	10 (JOGO)	
Máx. Torque	678Nm	
Velocidade livre	9500 RPM	
Pressão do Ar	6.2 BAR	
Consumo de Ar	5.0 CFM	
Entrada de Ar	1/4" PT	
Mangueira do Ar Min.	3/8" I.D.	
Comprimento Total	109 mm	
Peso Líquido	1.32 kgs	

# Máquina de Impacto 1/2"

# PNEU- MÁTICA EXTRA CURTA

Mecanismo de impacto: Martelo geminado  
Manga de escape de punho com silenciador  
Especialmente desenhado para serviço pneus

ARTIGO N.º	KAAQ1650	240,00€
ESPECIFICAÇÕES	12 (JOGO)	
Máx. Torque	678Nm	
Velocidade livre	9500 RPM	
Pressão do Ar	6.2 Bar	
Consumo de Ar	4.7 CFM	
Entrada de Ar	1/4" PT	
Mangueira do Ar Min.	3/8" I.D.	
Comprimento Total	97mm	
Peso Líquido	1.65 Kgs	
KITREPARAÇÃO	KAAQ1650KR	19,00€



**Nm  
678**

# Kit Máquina de Impacto 1/2"

# EXTRA CURTA

ARTIGO N.º	GDAI1001E	299,00€
CONTEÚDO	4 (JOGO)	
1	KAAQ1650 > Máquina de Impacto Extra-Curta Pneumática 1/2" (678Nm)	
6	KABA1613-1624 > Chaves de Impacto 1/2" > 15mm-32mm x 2pçs	
1	KALB1501 > Óleo Pneumático 15 c.c	
1	KALA0815 > Mini-Lubrificador 1/4"	
1	KALC081E > Ponteira-Macho 1/4"	

MALA PLÁSTICA: C392 x L210 x A88 (mm)





# MÁQUINAS PNEUMÁTICAS, BATERIAS E ACESSÓRIOS

## MÁQUINA DE IMPACTO PNEUMÁTICA 3/4"

3/4"



- Mecanismo de impacto
- Novo martelo geminado
- Manga de escape de punho com silenciador

ARTIGO N.º **KAAJ2413** 820,00€

ESPECIFICAÇÕES  4 (JOGO)

Máx. Torque 1300 ft-lb / 1763Nm

Velocidade livre 6500 RPM

Pressão do ar 90 PSI / 6.2 BAR

Consumo de ar 6.7 CFM

Entrada de ar 3/8" PT

Mangueira de ar Min. 1/2" I.D.

Comprimento total 8-55/64" / 225 mm

Peso líquido 8.59 lbs / 3.90 kgs

 KIT REPARAÇÃO **KA AJ2413KR** 56,00€

## MÁQUINA DE IMPACTO PNEUMÁTICA 1"

- Mecanismo de impacto: Martelo geminado
- Potência ajustável 3 posições de aperto e uma posição de desaperto
- Punho aderente em borracha para um maior conforto



**MODELO  
POTENTE  
E LEVE**

ARTIGO N.º **KAAC3218** 1.100,00€

ESPECIFICAÇÕES  2 (JOGO)

Máx. Torque 1800 ft-lb / 2441Nm

Velocidade livre 5000 RPM

Pressão do ar 90 PSI / 6.2 BAR

Consumo de ar 256 L/m

Entrada de ar 1/2" PT

Mangueira de ar Min. 3/4" I.D.

Comprimento total 10-13/16" / 275 mm

Peso líquido 15.92 lbs / 7.22 kgs

 KIT REPARAÇÃO **KAAC3218KR** 98,00€



## MÁQUINA DE IMPACTO PNEUMÁTICA VEIO LONGO 1"

- Mecanismo de impacto: Martelo geminado • Manga de escape lateral com silenciador • Gatilho interno



**MODELO  
POTENTE  
E LEVE**

- Máquina de impacto de veio longo quadrado 1". Torque fundamental de 2,000 ft. lbs. a 90 psi. Pesa apenas 8.34 lbs. Concebido para utilização extensa em serviços de pneus de camiões pesados. O mecanismo de martelo geminado promove uma força máxima uniforme da porca de roda ou cavilha. Inclui uma configuração de potência ajustável de 3 posições para a frente e para trás. Punho lateral auxiliar para controlo fácil. Punhos aderentes em borracha confortáveis na lateral e punho traseiro.

ARTIGO N.º **KAAD3220** 1.100,00€

ESPECIFICAÇÕES  2 (JOGO)

Máx. Torque 2000 ft-lb / 2712Nm

Velocidade livre 5000 RPM

Pressão do ar 90 PSI / 6.2 BAR

Consumo de ar 256 L/m

Entrada de ar 1/2" PT

Mangueira de ar Min. 3/4" I.D.

Comprimento total 19-31/64" / 495 mm

Peso líquido 18.34 lbs / 8.32 kgs

 KIT REPARAÇÃO **KAAD3220KR** 85,00€



## Máquina de Impacto Pneumática VEIO LONGO - 1"

# EXTRA POWER

Mecanismo de Impacto: Martelo Duplo  
Escape Lateral  
Gatilho interno

**Nm  
3520**

ARTIGO N.º	KAAB3226	1.450,00€
ESPECIFICAÇÕES	2 (JOGO)	
Máx. Torque	3520Nm	
Velocidade livre	3000 RPM	
Pressão do ar	6.2 BAR	
Consumo de ar	396l/min	
Entrada de ar	1/2" PT	
Mangueira de ar Min.	3/4" I.D.	
Comprimento total	575 mm	
Peso líquido	12.84 kgs	



### ROQUETE PNEUMÁTICO 1/4"

- Manga de escape traseira com silenciador afasta o ar da peça de trabalho

ARTIGO N.º	KAAE0802	97,00€
ESPECIFICAÇÕES	20 (JOGO)	
Binário máximo	30 ft-lb / 41Nm	
Potência	0.6 CV / 0.45 KW	
Velocidade livre	350 RPM	
Pressão do ar	90 PSI / 6.2 BAR	
Consumo de ar	2.24 CFM	
Entrada de ar	1/4" PT	
Mangueira de ar	5/16" I.D.	
Comprimento total	5-7/64" / 130 mm	
Peso	0.99 lbs / 0.45 kgs	



### MÁQUINA DE IMPACTO ULTRA COMPACTA 1/4"

- 108Nm • Dupla embraiagem • Escape lateral com silenciador • Regulador com 3 ajustes de potência • Corpo leve em liga de alumínio • Alto desempenho de torque e baixo consumo de ar • Acelerador tipo borboleta de avanço/retrocesso para uma fácil utilização com uma mão • Rotação entrada ar 180° para fácil manobrabilidade • Ideal para trabalhos em linhas de produção, bancadas, carburadores, ignições, painéis de carroçarias, transmissões, cârter, reparações em motores etc.

ARTIGO N.º	KAAU0808	185,00€
ESPECIFICAÇÕES	30 (JOGO)	
Máx. Torque	108Nm	
Velocidade livre	12000 RPM	
Pressão do ar	90 PSI / 6.2 BAR	
Consumo de ar	2.1 CFM	
Entrada de ar	1/4" PT	
Mangueira de ar Min.	3/8" I.D.	
Comprimento total	139 mm	
Peso líquido	0.53 kgs	
 KIT REPARAÇÃO	KAAU0808KR	32,00€





## PNEUMÁTICO 3/8"

# ROQUETE

**Mecanismo de Impacto:**  
Exaustão Traseira Martelo de Unicórnio com Silenciador

Quando os parafusos são apertados, o roquete mantém a mesma posição, não permitindo o balançar para a frente  
**SEM REACÇÃO:** Permite evitar deslize/lesão acidental durante a realização de tarefas em espaços limitados

ARTIGO N.º	KAAP1205	220,00€
<b>ESPECIFICAÇÕES</b>		 30 (JOGO)
Máx. Torque	50 ft-lb / 68Nm	
Velocidade livre	700 RPM	
Pressão do ar	90 PSI / 6.2 BAR	
Consumo de ar	3.1 CFM	
Entrada de ar	1/4" PT	
Mangueira de ar Min.	3/8" I.D.	
Comprimento total	6-1/2" / 164mm	
Peso líquido	1.32 lbs / 0.6 kgs	



Nm  
68



PRESSÃO ALTO TORQUE ALTA VELOCIDADE



**HIGH TORQUE**

R.P.M. alta permite que o roquete encurte o tempo em 2x para alcançar um alto torque instantâneo



### ROQUETE PNEUMÁTICO 3/8"



- Manga de escape de punho com silenciador

ARTIGO N.º	KAAF1205	105,00€
<b>ESPECIFICAÇÕES</b>		 10 (JOGO)
Máx. Torque	75 ft-lb / 102Nm	
Velocidade livre	160 RPM	
Pressão do ar	90 PSI / 6.2 BAR	
Consumo de ar	3.92 CFM	
Entrada de ar	1/4" PT	
Mangueira de ar Min.	5/16" I.D.	
Comprimento total	10-1/2" / 266mm	
Peso líquido	2.64 lbs / 1.2 kgs	
 KIT REPARAÇÃO	KAAF1605KR	30,00€



### ROQUETE PNEUMÁTICO 1/2"

- Manga de escape de punho com silenciador

ARTIGO N.º	KAAF1605	99,00€
<b>ESPECIFICAÇÕES</b>		 10 (JOGO)
Máx. Torque	75 ft-lb / 102Nm	
Velocidade livre	160 RPM	
Pressão do ar	90 PSI / 6.2 BAR	
Consumo de ar	3.92 CFM	
Entrada de ar	1/4" PT	
Mangueira de ar Min.	5/16" I.D.	
Comprimento total	10-1/2" / 266mm	
Peso líquido	2.64 lbs / 1.2 kgs	
 KIT REPARAÇÃO	KAAF1605KR	30,00€



# ROQUETE PNEUMÁTICO 1/2" **ALTO TORQUE SERVIÇO PESADO**

Mecanismo de Impacto: Martelo Unicórnio  
Exaustão frontal com silenciador  
Poderoso e alto R.P.M. - tipo



ARTIGO N.º	KAAL1612	420,00€
ESPECIFICAÇÕES		10 (JOGO)
Máx. Torque	120 ft-lb / 163Nm	
Velocidade livre	600 RPM	
Pressão do ar	90 PSI / 6.2 BAR	
Consumo de ar	4.2 CFM	
Entrada de ar	1/4" PT	
Manguera de ar Min.	3/8" I.D.	
Comprimento total	13-3/4" / 350 mm	
Peso líquido	4.14 lbs / 1.88 kgs	

## RETIFICADORA DIREITA PNEUMÁTICA 1/4"

- Retificadora direita de potência 0.6 cv • Inclui duas pinças de aperto: 6mm (embutido) e 1/4" • Regulador ajustável de potência para controlo preciso
- Alavanca de bloqueio de segurança para prevenir arranques acidentais • Manga de escape traseira com silenciador afasta o ar da peça de trabalho • Apropriada para aplicações de corte, polimento, brunidura e rebarbamento



ARTIGO N.º	KAKA0822	87,00€
ESPECIFICAÇÕES		25 (JOGO)
Pinça de aperto	6mm / 1/4"	
Potência	0.6 CV/ 0.45 KW	
Velocidade livre	22000 RPM	
Pressão do ar	90 PSI / 6.2 BAR	
Consumo de ar	6 CFM	
Entrada de ar	1/4" PT	
Manguera de ar	3/8" I.D.	
Comprimento total	6-9/16" / 167 mm	
Peso	1.3 lbs / 0.6 kgs	
KIT REPARAÇÃO	KAKA0822KR	18,00€

## MINI RETIFICADORA PNEUMÁTICA 1/4"

- Leve e de simples utilização





ARTIGO N.º	KAKB0456	149,00€
ESPECIFICAÇÕES		20 (JOGO)
Força	0.05 HP / 0.04 KW	
Velocidade livre	56000 RPM	
Pressão do ar	90 PSI / 6.2 BAR	
Consumo de ar	3.5 CFM	
Entrada de ar	1/4" PT	
Manguera de Ar	13/64" I.D.	
Comprimento Total	139 mm	
Peso líquido	0.2 kgs	



## APARAFUSADORA PNEUMÁTICA ULTRA COMPACTA 1/4"

• 108Nm • Dupla embraiagem • Escape lateral com silenciador • Regulador com 3 ajustes de potência • Corpo leve em liga de alumínio • Alto desempenho de torque e baixo consumo de ar • Acelerador tipo borboleta de avanço/retrocesso para uma fácil utilização com uma mão • Rotação entrada ar 180° para fácil maneabilidade • Acoplador rápido hexagonal fêmea 1/4" • Ideal para trabalhos em linhas de produção, bancadas, carburadores, ignições, painéis de carroçarias, transmissões, cárter, reparações em motores etc.

<b>ARTIGO N.º</b>	<b>KSAU0808</b>	<b>199,00€</b>
<b>ESPECIFICAÇÕES</b>	 30 (JOGO)	
Máx. Torque	108Nm	
Velocidade livre	12000 RPM	
Pressão do ar	90 PSI / 6.2 BAR	
Consumo de ar	2.1 CFM	
Entrada de ar	1/4" PT	
Mangueira de ar Min.	3/8" I.D.	
Comprimento total	146 mm	
Peso líquido	0.55 kgs	
 KIT REPARAÇÃO	<b>KSAU0808KR</b>	<b>30,00€</b>



## BERBEQUIM PNEUMÁTICO REVERSÍVEL 3/8" (10MM)

• Interruptor lateral de avanço / retrocesso permitindo operação com uma mão para fácil uso • Mecanismo de gatilho progressivo para melhor controlo da velocidade de perfuração • A entrada de ar giratória de 360° evita que a mangueira de ar seja danificada • Mandril sem chave de troca rápida para troca rápida e fácil de brocas • Pega confortável de elastómero com contornos antiderrapantes

<b>ARTIGO N.º</b>	<b>KAQA1220</b>	<b>94,00€</b>
<b>ESPECIFICAÇÕES</b>	 10 (JOGO)	
Tamanho do mandril	10mm (3/8")	
Potência	0.5 HP / 0.37 KW	
Velocidade livre	2000 RPM	
Pressão do ar	6.2 BAR	
Consumo de ar	113 l/min	
Entrada de ar	1/4" PT	
Mangueira de ar Min.	3/8" I.D.	
Comprimento total	210 mm	
Peso líquido	0.8 kgs	
Nível de vibração	0.2 M/Sec²	



## BERBEQUIM PNEUMÁTICO REVERSÍVEL 1/2" (13MM)

• Interruptor lateral de avanço / retrocesso permitindo operação com uma mão para fácil uso • Mecanismo de gatilho progressivo para melhor controlo da velocidade de perfuração • A entrada de ar giratória de 360° evita que a mangueira de ar seja danificada • Mandril sem chave de troca rápida • Pega confortável de elastómero com contornos antiderrapantes • Alça lateral auxiliar ergonómica para maior controlo

<b>ARTIGO N.º</b>	<b>KAQA1650</b>	<b>175,00€</b>
<b>ESPECIFICAÇÕES</b>	 10 (JOGO)	
Tamanho do mandril	13mm (1/2")	
Potência	0.5 HP / 0.37 KW	
Velocidade livre	500 RPM	
Pressão do ar	6.2 BAR	
Consumo de ar	113 l/min	
Entrada de ar	1/4" PT	
Mangueira de ar Min.	3/8" I.D.	
Comprimento total	265 mm	
Peso líquido	1.2 kgs	
Nível de vibração	0.2 M/Sec²	



## REBARBADORA PNEUMÁTICA ANGULAR 125MM

ARTIGO N.º **KAKC0595** 235,00€

ESPECIFICAÇÕES  1 (JOGO)

Diâmetro da Almofada	5"
Velocidade livre	9500 RPM
Pressão do ar	90 PSI / 6.3 kg/cm <sup>2</sup>
Consumo de ar	6 CFM / 169/min
Entrada de ar	1/4" PT
Mangueira de ar	3/8" I.D.
Pressão Sonora	80dB(A)
Nível de Vibração	6.5 m/s <sup>2</sup>
Comprimento total	9.55" / 245 mm
Peso	1.9 kgs



## LIXADORA ORBITAL

**5"**  
**2.5mm**

DISCO NÃO INCLUIDO



ARTIGO N.º **KAMA0503** 349,00€

ESPECIFICAÇÕES  8 (JOGO)

Tamanho almofada	5" (127 mm)
Medida da rosca	5/16-24 UNF
Diâmetro orbital	2.5 mm
Velocidade de rotação	10000 RPM
Pressão	90 PSI / 6.2 BAR
Consumo de ar	7.5 CFM
Entrada de ar	1/4" PT
Min. Mangueira de ar	3/8" I.D.
Comprimento total	7-1/4" / 184 mm
Peso líquido	1.69 lbs / 0.77 kgs

 KIT REPARAÇÃO **KAMAKR** 20,00€

## LIXADORA ORBITAL

**6"**  
**2.5mm**

DISCO NÃO INCLUIDO



ARTIGO N.º **KAMA0603** 355,00€

ESPECIFICAÇÕES  8 (JOGO)

Tamanho almofada	6" (152 mm)
Medida da rosca	5/16-24 UNF
Diâmetro orbital	2.5 mm
Velocidade de rotação	10000 RPM
Pressão	90 PSI / 6.2 BAR
Consumo de ar	7.5 CFM
Entrada de ar	1/4" PT
Min. Mangueira de ar	3/8" I.D.
Comprimento total	8-7/8" / 225 mm
Peso líquido	1.69 lbs / 0.77 kgs

 KIT REPARAÇÃO **KAMAKR** 20,00€

## LIXADORA ORBITAL

**5"**  
**5mm**

DISCO NÃO INCLUIDO



ARTIGO N.º **KAMA0505** 349,00€

ESPECIFICAÇÕES  8 (JOGO)

Tamanho almofada	5" (127 mm)
Medida da rosca	5/16-24 UNF
Diâmetro orbital	5 mm
Velocidade de rotação	10000 RPM
Pressão	90 PSI / 6.2 BAR
Consumo de ar	7.5 CFM
Entrada de ar	1/4" PT
Min. Mangueira de ar	3/8" I.D.
Comprimento total	7-1/4" / 184 mm
Peso líquido	1.69 lbs / 0.77 kgs

 KIT REPARAÇÃO **KAMAKR** 20,00€

## LIXADORA ORBITAL

**6"**  
**5mm**

DISCO NÃO INCLUIDO



ARTIGO N.º **KAMA0605** 355,00€

ESPECIFICAÇÕES  8 (JOGO)

Tamanho almofada	6" (152 mm)
Medida da rosca	5/16-24 UNF
Diâmetro orbital	5 mm
Velocidade de rotação	10000 RPM
Pressão	90 PSI / 6.2 BAR
Consumo de ar	7.5 CFM
Entrada de ar	1/4" PT
Min. Mangueira de ar	3/8" I.D.
Comprimento total	8-7/8" / 225 mm
Peso líquido	1.69 lbs / 0.77 kgs

 KIT REPARAÇÃO **KAMAKR** 20,00€



# MÁQUINAS PNEUMÁTICAS, BATERIAS E ACESSÓRIOS

## PRATOS VELCRO PARA LIXADORAS SERIE "KAMA" - BAIXO PERFIL



ARTIGO N.º	TAMANHO DO DISCO (mm)	FURO	ROSCA (UNF)	MÁXIMO (R.P.M)	APLICAÇÃO (REF.)			PREÇO
KALE0501	5" / 125	5	5/16-24	12000	KAMA0503, KAMA0505	5	20	32,00€
KALE0601	6" / 150	6	5/16-24	12000	KAMA0603, KAMA0605	5	20	35,00€

## MARTELO PNEUMÁTICO

• Corpo em liga de alumínio fundido sob pressão com mecanismo de impacto de ferramenta de aço endurecido • A estreita tolerância das peças internas fornece alto desempenho de torque e baixo consumo de ar • Design de martelo de cano médio com cabo de pistola • Escape frontal

ARTIGO N.º	KAHA3217	109,00€
<b>ESPECIFICAÇÕES</b>		10 (JOGO)
Pancada Por Minuto	3200 BPM	
Curso de Pistão	67mm (2-5/8")	
Abertura para Buris (Hex)	10mm	
Comprimento Total	171mm (6-3/4")	
Peso Líquido	1.6Kg (3.5 lbs)	
Entrada de Ar	1/4" PT	
Mangueira do Ar	3/8" ID	
Pressão do Ar	90 PSI / 6.2 BAR	
Comprimento Médio do Ar	10 CFM (283 l/min)	
Nível de Pressão Sonora	99.8 DBA	
Nível de Potência Sonora	110.6 DBA	
Nível de Vibração	5.1 M/Sec2	
KIT DE REPARAÇÃO	KAHA3217KR	21,00€



## BURIL

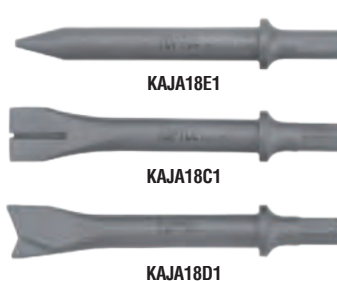

CR-MO

ARTIGO N.º	DESIGNAÇÃO	HEX (mm)	C (mm)		PREÇO
KAJA18A1	Buril Plano	10	178	10	9,00€
KAJA18E1	Buril Bico	10	178	10	7,00€
KAJA18B1	Buril Aparador	10	178	10	8,50€
KAJA18C1	Buril Solda Pontas	10	178	10	8,50€
KAJA18D1	Buril Cortador	10	178	10	8,50€



## MARTELO PNEUMÁTICO DE AGULHAS



<b>ARTIGO N.º</b>	<b>KAHC5013</b>	<b>149,00€</b>
<b>ESPECIFICAÇÕES</b>		10 (JOGO)
Pancada Por Minuto	5000 BPM	
Número de Agulhas	12	
Diâmetro das Agulhas	3x125mm	
Pressão Trabalho	6.2 BAR	
Entrada de Ar	1/4" PT	
Consumo de Ar	49l/min	
<b>KIT DE REPARAÇÃO</b>	<b>KAHC5013KR</b>	<b>21,00€</b>

## MARTELO PNEUMÁTICO DE AGULHAS



<b>ARTIGO N.º</b>	<b>KAHB3718</b>	<b>289,00€</b>
<b>ESPECIFICAÇÕES</b>		6 (JOGO)
Pancada Por Minuto	3700 BPM	
Número de Agulhas	19	
Diâmetro das Agulhas	3x180mm	
Pressão Trabalho	6.2 BAR	
Entrada de Ar	1/4" PT	
Consumo de Ar	49l/min	

## JOGO DE AGULHAS PARA MARTELO PNEUMÁTICO



ARTIGO N.º	DIÂMETRO (mm)	Nº DE AGULHAS	APLICAÇÃO		PREÇO
KCEL0160	3x125	12	KAHC5013	1	12,00€
KCEK018A	3x180	19	KAHB3718	1	18,80€

## FACA PNEUMÁTICA

- Corta pára-brisas de forma rápida e fácil
- Alavanca de trava de segurança para evitar inicialização acidental
- Regulador integral para controlo de velocidade
- O suporte de lâmina flexível pode ser posicionado de 12 maneiras diferentes
- Para operação com uma mão com design ergonómico
- A exaustão traseira afasta o ar do local de trabalho
- Inclui uma lâmina (KAJC54A1) e uma chave allen de 3/16"



<b>ARTIGO N.º</b>	<b>KBHA0120</b>	<b>159,00€</b>
<b>ESPECIFICAÇÕES</b>		10 (JOGO)
Oscilações / Minuto	20.000	
Arco de traço	2º	
Comprimento total	195 mm	
Peso líquido	0.97 kgs	
Entrada de Ar	1/4" PT	
Min. Mangueira de ar	3/8" ID	
Pressão do ar	6.2 BAR	
Consumo Médio de Ar	113 l/min	
Nível de pressão sonora	80 dB (A)	
Nível de potência sonora	91 dB (A)	
Nível de vibração	14 M/Sec2	

## LÂMINA GANCHO



ARTIGO N.º	C (mm)		PREÇO
KAJC21B1	20.5	20	29,00€
KAJC38B1	38	20	29,00€
KAJC62B2	61.5	20	35,00€

## LÂMINA RASPADOR

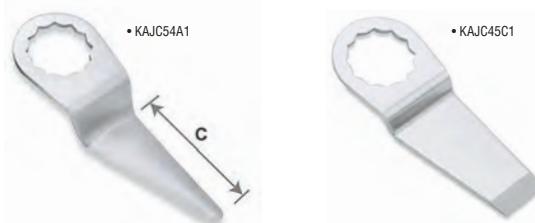

ARTIGO N.º	C (mm)		PREÇO
KAJC54A1	53.5	20	18,00€
KAJC45C1	45	20	19,00€



## MAQUINA PNEUMÁTICA RODAR VÁLVULAS

12 PÇS

- Design pneumático para retificação de válvula mais rápida, precisa e fácil;
- Por meio da rotação automática para a esquerda e para a direita, a superfície de moagem é mais uniforme;
- Leve (apenas 0,6 kg), prático e fácil de usar com uma mão;
- Inclui 5 tamanhos de ventosas de 16, 20, 30, 35, 45 mm, eixos de 5 peças e uma chave Allen Hexagonal de 3 mm



ARTIGO N.º JGA1205 299,00€

ESPECIFICAÇÕES 5 (JOGO)

Golpe por minuto	800 BPM
Pressão do ar	6.2 BAR
Consumo de ar	2.12 CFM
Entrada de ar	1/4" PT
Min. Mangueira de ar	1/4"

MALA PLÁSTICA: C320 x L230 x A90 (mm)

## KIT LIMPEZA PARA PISTOLAS DE PINTURA

17 PÇS

- Conjunto completo para uma limpeza eficaz



ARTIGO N.º GDAR1701 26,00€

ESPECIFICAÇÕES 5 (JOGO)

O conjunto inclui: Escova para tubo de captação de 12 mm (L = 305 mm); Escova de cavidade do corpo de 12 mm (L = 235 mm); Escova de cavidade do corpo de 10 mm (L = 155 mm); Escova HVLP de 8 mm (L = 160 mm); Escova de detalhe de extremidade; Escova de cerdas de nylon; Escova miniatura 5PÇS (Ø 2, 2.5, 3, 4, 5 mm); Agulha de precisão 6PÇS (Ø 0.5, 0.8, 1.0, 1.2, 1.4, 1.6 mm)

## PISTOLA PINTURA HVLP 1.4MM

- Pistola HVLP altamente eficiente
- Bico 1.4mm Profissional

Contém:

- Pistola HVLP Gravity Feed Spray Gun
- Copo Nylon
- Chave multifuncional
- Escova de limpeza
- Filtro de tinta



ARTIGO N.º KANA14N6 180,00€

ESPECIFICAÇÕES 10 (JOGO)

Tipo de alimentação	Gravidade
Capacidade do copo	600 ml
Bico Padrão	1.4 mm
Saída de fluido	150 ml/min
Largura do Padrão	310 mm
Pressão no trabalho	1.03-1.93 BAR
Consumo de ar	12 CFM
Entrada de ar	1/4" PF
Peso da pistola	514 g

KANA14N6KR	BICO 1.2 MM		62,00€
KANA14N6KR	BICO 1.3 MM		62,00€
KANA14N6KR	BICO 1.4 MM		62,00€
KANA14N6KR	BICO 1.6 MM		62,00€
KANA14N6KR	BICO 1.8 MM		62,00€
KANA14N6KR	BICO 2.0 MM		62,00€

## COPO PARA PISTOLA DE PINTURA 600ML

- Para pistola de pintura Ref: KANA14N6



ARTIGO N.º CAPACIDADE ENTRADA DE FLUIDO 25 PREÇO

KALN0160 600 ml M16x1.5P 25 22,00€

# OS SEUS MELHORES PARCEIROS DE TRABALHO

PARA MAIS INFORMAÇÕES CONTACTE-NOS

(+351) 229 605 437



## KIT PISTOLA DE AR E ASPIRADOR

7 PÇS



ARTIGO N.º GDAE0702

59,00€

ARTIGO N.º KCEB0070 - SACO PÓ

18,00€

### CONTEÚDO

10 (JOGO)

• Entrada de ar: 1/4" PT • Pressão máx.: 90 PSI • Muda rapidamente de vácuo para compressor; • Acessório de limpeza ideal para garagens e oficinas; • Conteúdo: Pistola em alumínio, mangueira de plástico flexível, saco de recolha de sujidade, bico de jato redondo, bico de jato com escova, bico de jato plano e bico de jato pequeno

## KIT PISTOLA DE AR E ASPIRADOR (ONE-HAND)

8 PÇS



• Botão reversível (uma mão)

ARTIGO N.º GDAE0801

85,00€

ARTIGO N.º KCEP0120 - SACO PÓ

16,00€

### CONTEÚDO

10 (JOGO)

Pistola de alumínio, tubo flexível, saco de pó, tubo de extensão, tubo pequeno, tubo plano, mangueira flexível e escova

• Entrada de ar: 1/4" PT • Pressão de trabalho: 6.2 BAR  
• O botão regulador de um toque converte rapidamente entre soprador de ar para vácuo • Acessório de limpeza ideal para garagens e oficinas • Adequado para limpar o assento do carro, a sala das máquinas, o gabinete, lascas de madeira, aparas de metal, pós etc.

## PISTOLA PNEUMÁTICA PARA MASSA

ARTIGO N.º JGAE0204

79,00€

### CONTEÚDO

10 (JOGO)

1 JJCA1401 > Pistola Pneumática Massa > W/ 6" 150mm Tubo Rígido > Cartucho Standard 14 Oz, Pressão, Volume 400 c.c., L=15" (385mm)

1 JJAC1212 > Mangueira flexível > L=12" (300mm)





## MINI LUBRIFICADOR

- Para lubrificação automática de ferramentas de ar comprimido
- Prolonga a vida útil das ferramentas pneumáticas
- Design compacto e reutilizável
- Construção em bronze sólido
- Rosca entrada e saída de ar: 6.3mm (1/4")
- Capacidade de enchimento: 5 c.c.



ARTIGO N.º	TAMANHO	C (mm)		PREÇO
KALA0815	1/4" PT	54	20	9,00€

## SOPRADOR

- Pressão máx.: 160 PSI / 11 kgs
- Pressão suportada em trabalho: 70-120 PSI
- Pressão sonora: 85-90 dB
- Consumo (90 PSI): 1/4" – 250 l/min



ARTIGO N.º	ENTRADA (polegada)	COMP. DO TUBO (polegada)		PREÇO
KAGA0204	1/4	100	30	8,00€
KAGA0210	1/4	250	25	10,00€

## SOPRADOR (ALTO FLUXO)

- O design exclusivo da estrutura da válvula reduz o desgaste da mola e prolonga a vida útil do soprador
- Diâmetro do bocal: 8mm
- Rosca de entrada de metal reforçado: 1/4" PT
- Pressão de trabalho: 70-140 PSI / 5-10 BAR máx. pressão: 215 PSI / 15 BAR
- Pressão sonora: 97-107 dB
- Temperatura de operação: -5°C-60°C
- Consumo de ar (90 PSI):
- Mangueira de 1/4" - 9,2 CFM (260 l/min)
- Mangueira de 3/8" - 10,2 CFM (290 l/min)



ARTIGO N.º	ENTRADA (polegada)	COMP. DO TUBO (mm)		PREÇO
KAGA0305	1/4	125	10	9,00€
KAGA0310	1/4	250	25	11,00€



## OS SEUS MELHORES PARCEIROS DE TRABALHO



PARA MAIS INFORMAÇÕES CONTACTE-NOS:  
**(+351) 229 605 437**



## ENROLADORES AR

- Caixa metálica para serviços pesados
- Mangueira polimetano de alta qualidade
- Enrolador automático com mola de AÇO SK5
- Construído com roquete bloqueio de 16 dentes para máxima segurança
- Pressão de trabalho máx 300 PSI / 20 BAR



ARTIGO N.º	MANGUEIRA I.D (mm)	MANGUEIRA O.D (mm)	COMPRIMENTO DA MANGUEIRA (m)	TIPO	ENTRADA/SAÍDA DE AR			PREÇO
KHAP0810E	8	12	10	EU	1/4 PT	1	2	270,00€
KHAP0815E	8	12	15	EU	1/4 PT	1	2	299,00€
KHAP1010E	9.5	13.5	10	EU	1/4 PT	1	2	320,00€

# ROQUETE REVERSÍVEL 1/2"

- 60 dentes • Roquete a bateria inovador para trabalhos 10-20 vezes mais rápidos que os tradicionais • Função bidirecional para Modo Bateria e Modo Manual
- Equipado com mecanismo de embalagem para notificar o usuário a mudar para Modo Manual quando o torque máximo é atingido • Com travamento para evitar rotação não intencionada • Precisão com mecanismo de alta qualidade de 60 dentes • Com botão de libertação/retenção rápida de chaves • Punho anti-deslizante

ARTIGO N.º	KPEA1636	399,00€
<b>ESPECIFICAÇÕES</b>		 5 (JOGO)
Máx. Torque (Modo Manual)	610Nm	
Máx. Torque (Modo Bateria)	1Nm	
Velocidade livre (DC 3.6 V)	200/min	
Força	Bateria Recarregável Li-ion 3.6V Carregador AC 100-240V/m 50 - 60Hz 2000mAh	
Tipo de Carregador	Europeu	
Tempo de Carregamento	45 minutos	
Temperatura de Carregamento	0°C - 40°C	
Temperatura de Operação	-20°C - 60°C	
Temperatura de Armazenamento	<35°C	
Comprimento	315mm	
Peso	765g (Com bateria)	

MALA PLÁSTICA: C392 x L210 x A88 (mm)



CONTÉM:	PÇS
Roquete Bateria	1
Baterias Li-ion recarregáveis	2
Carregador	1
Adaptador	1

CE FC





# MÁQUINA DE IMPACTO 1/2"



<b>ARTIGO N.º</b>	KPAA1650	650,00€
<b>ESPECIFICAÇÕES</b>	3 (JOGO)	
<b>Máx. Torque</b>	Aperto: 300Nm / Desaperto: 500Nm	
<b>Velocidade livre</b>	0-3000 RPM	
<b>Power</b>	Bateria Recarregável Li-ion 18V 4.0Ah Power Supply AC 100 - 240V / 50 - 60Hz Consumo de Energia DC 21V 3.0A; Tipo: JP Bateria Recarregável Li-ion 18V 4.0Ah Fonte de Energia AC 100 - 240V /m 50 - 60Hz Consumo de Energia DC 21V 2.3A	
<b>Tempo de Carregamento</b>	1 - 1.5 horas	
<b>Temp. de Carregamento</b>	0°C - 40°C	
<b>Temperatura de Operação</b>	0°C - 40°C	
<b>Temp. de Armazenamento</b>	-20°C - 60°C	
<b>Comprimento</b>	7-1/4" / 183mm	
<b>Peso</b>	1.64 Kgs (Com bateria)	
<small>MALA PLÁSTICA: C400 x L320 x A100(mm)</small>		



# APARAFUSADORA DE IMPACTO 1/4"



- Motor poderoso sem escovas para uma durabilidade superior e um máximo torque
- Engrenagem de metal fornece grande eficiência de poder de transmissão e durabilidade das ferramentas
- Dianteira em alumínio melhora a dispersão do calor para aumentar a vida do motor
- Variador de velocidade para uma alta performance durante todas as aplicações.
- Botão F/R desenhado para operação fácil apenas com uma mão
- Proteção contra temperatura e sobrecarga de corrente elétrica • Botão ligar/desligar luz LED
- Punho ergonómico e confortável reduz a fadiga • Alumínio durável • Alumínio super forte de fundição melhora a dispersão de calor para aumentar a vida útil do motor
- Botão interruptor com uma só mão • Botão F/R desenhado para operação fácil apenas com uma mão
- Punho aderente compósito • Design leve e ergonómico para aderência máxima

<b>ARTIGO N.º</b>	KPBA0840	650,00€
<b>ESPECIFICAÇÕES</b>	3 (JOGO)	
<b>Máx. Torque para frente</b>	Aperto 250Nm - Desaperto 400Nm	
<b>Velocidade livre</b>	0-3000 RPM	
<b>Power</b>	Bateria Recarregável Li-ion 18V 4.0Ah Power Supply AC 100 - 240V / 50 - 60Hz Consumo de Energia DC 21V 3.0A Tipo: JP - Bateria Recarregável Li-ion 18V 4.0Ah - Fonte de Energia AC 100 - 240V /m 50 - 60Hz - Consumo de Energia DC 21V 2.3A	
<b>Tempo de Carregamento</b>	1 - 2 horas	
<b>Temperatura de Carregamento</b>	0°C - 40°C	
<b>Temperatura de Operação</b>	0°C - 40°C	
<b>Temperatura de Armazenamento</b>	-20°C - 60°C	
<b>Comprimento</b>	7-1/16" / 180mm	
<b>Peso</b>	1.62 Kgs (Com bateria)	
<small>MALA PLÁSTICA: C400 x L320 x A100(mm)</small>		

CONTÉM:	QUANTIDADES
Aparafusadora de impacto	1
Baterias de 4.0 Ah Li-ion	2
Carregador	1





# REBITADORA HIDRÁULICA / PNEUMÁTICA

85~95 PSI



Tampa da extremidade do cilindro de ar com medidor de orifício de tamanho de rebite e design de armazenamento de bicos

QUALIDADES	DIÂMETRO REBITES				
	2.4mm	3.0/3.2mm	4.0mm	4.8/5.0mm	6/6.4mm
Alumínio	●	●●	●●	●●	●
Aço	●	●●	●●	●●	●
Inox	●	●●	●●	●●	●

- Para rebites alumínio, aço e inox;
- Desenhada para profissionais e uso contínuo;
- Entrada dupla desenhada para uma utilização com a mão direita ou esquerda; Com coletor de rebites para proteção dos olhos e um trabalho limpo; Design inovador do reservatório óleo hidráulico que permite uma rápida e eficiente reposição óleo; Kit inclui 4 bicos intermutáveis, 2 chaves multiusos, 2 garras rebites,
- 1 injetor para colocação de óleo hidráulico.

ARTIGO N.º

KARA0205 ●

380,00€

## ESPECIFICAÇÕES

Diâmetro rebite	2.4, 3.0/3.2, 4.0, 4.8/5.0mm
Comprimento curso	18mm
Poder tração	9000 N
Pressão Ar	80 – 95 PSI (5.5-6.5 BAR)
Consumo ar por rebite	2.5 CFM
Entrada Ar	1/4" PT
Mang. Ar min.	5/16" I.D.
Comprimento total	270mm
Peso líquido	1.78 kg





# REBITADORA HIDRÁULICA / PNEUMÁTICA

85~100 PSI



Tampa da extremidade do cilindro de ar com medidor de orifício de tamanho de rebite e design de armazenamento de bicos

QUALIDADES	DIÂMETRO REBITES				
	2.4mm	3.0/3.2mm	4.0mm	4.8/5.0mm	6/6.4mm
Alumínio	●	●●	●●	●●	●
Aço	●	●●	●●	●●	●
Inox	●	●●	●●	●●	●

- Para rebites alumínio, aço e inox;
- Desenhada para profissionais e uso contínuo;
- Entrada dupla desenhada para uma utilização com a mão direita ou esquerda; Com coletor de rebites para proteção dos olhos e um trabalho limpo; Design inovador do reservatório óleo hidráulico que permite uma rápida e eficiente reposição óleo; Kit inclui 4 bicos intermutáveis, 2 chaves multiusos, 2 garras rebites,
- 1 injetor para colocação de óleo hidráulico.

ARTIGO N.º

KARA0306 ●

580,00€

## ESPECIFICAÇÕES

Diâmetro rebite	3.0/3.2, 4.0, 4.8/5.0, 6.0, 6.4mm
Comprimento curso	15.8mm
Poder tração	14v700 N / 3300 lbf
Pressão Ar	85-100 PSI (5.9-6.9 BAR)
Consumo ar por rebite	2.8 CFM
Entrada Ar	1/4" PT
Mang. Ar min.	3/8" I.D.
Comprimento total	275mm
Peso líquido	2.11kgs



# CHAVES SEXTAVADAS MACHO E TORX

Chaves Sextavadas e Torx para  
aparafusar e desaparafusar

# 209





# CHAVES SEXTAVADAS MACHO E TORX

## CHAVE SEXTAVADA

6 FACES



SNCM+V Steel DIN ISO 2936

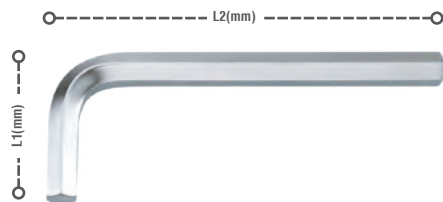

ARTIGO N.º	TAMANHO (mm)	L1 (mm)	L2 (mm)		PREÇO
AGAS1E05	1.5	15.5	46.5	30	0,70€
AGAS0205	2	18	52	30	0,75€
AGAS2E06	2.5	20.5	58.5	30	0,80€
AGAS0307	3	23	66	30	0,90€
AGAS3E07	3.5	25.5	68.5	30	1,00€
AGAS0407	4	29	74	30	1,10€
AGAS4E08	4.5	30.5	79.5	30	1,20€
AGAS0509	5	33	85	30	1,30€
AGAS0610	6	38	96	30	1,60€
AGAS0710	7	41	102	30	1,90€
AGAS0811	8	44	108	25	2,40€
AGAS0912	9	47	115	25	2,90€
AGAS1012	10	50	122	25	3,40€
AGAS1214	12	57	137	15	5,90€
AGAS1415	14	70	154	5	8,90€
AGAS1718	17	80	177	5	14,00€
AGAS1920	19	89	199	5	17,50€

## CHAVE SEXTAVADA LONGA

6 FACES



SNCM+V Steel DIN ISO 2936



ARTIGO N.º	TAMANHO (mm)	L1 (mm)	L2 (mm)		PREÇO
AGAL1E08	1.5	15.5	78.5	30	0,90€
AGAL0208	2	18	85	30	1,00€
AGAL2E09	2.5	20.5	92.5	30	1,20€
AGAL0310	3	23	101	30	1,30€
AGAL0411	4	29	110	30	1,50€
AGAL0512	5	33	123	30	1,80€
AGAL0614	6	38	143	30	2,20€
AGAL0715	7	41	149	30	2,50€
AGAL0816	8	44	164	20	2,80€
AGAL0917	9	47	165	20	3,50€
AGAL1018	10	50	180	10	4,50€
AGAL1222	12	57	199	10	8,50€
AGAL1424	14	70	244	5	12,00€
AGAL1727	17	80	267	5	18,00€
AGAL1930	19	89	299	5	22,00€

## CHAVE SEXTAVADAS MACHO LONGAS PONTA ESFÉRICA

6 FACES



SNCM+V Steel DIN ISO 2936

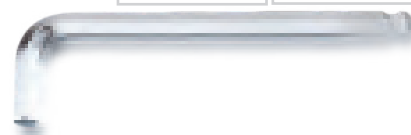

ARTIGO N.º	TAMANHO (mm)	L1 (mm)	L2 (mm)		PREÇO
AGBL1E08	1.5	15.5	78.5	50	1,00€
AGBL0208	2	18	85	50	1,10€
AGBL2E09	2.5	20.5	92.5	50	1,25€
AGBL0310	3	23	101	30	1,45€
AGBL0411	4	28	110	30	1,60€
AGBL0512	5	30	123	30	1,85€
AGBL0614	6	38	143	30	2,20€
AGBL0715	7	41	149	30	2,80€
AGBL0816	8	44	164	20	3,30€
AGBL1018	10	50	180	10	4,20€
AGBL1220	12	57	199	10	7,90€

## CHAVE SEXTAVADA MACHO LONGAS EM POLEGADAS PONTA ESFÉRICA

6 FACES



SNCM+V Steel ASME B18.3



ARTIGO N.º	TAMANHO (polegada)	L1 (mm)	L2 (mm)		PREÇO
AHBL0208	1/16	18.3	80.2	30	1,20€
AHBL2E08	5/64	19.9	85.3	30	1,30€
AHBL0309	3/32	21.5	90.5	30	1,50€
AHBL0410	1/8	24.6	100.8	30	1,80€
AHBL0511	5/32	27.8	111.2	30	2,10€
AHBL0612	3/16	31	121.5	30	2,30€
AHBL0814	1/4	37.4	142.1	30	2,80€
AHBL1016	5/16	42	162.7	20	3,50€
AHBL1217	3/8	46.8	183.3	10	4,90€

## CHAVE TORX LONGA

TORX



SNCM+V Steel DIN ISO 2936



ARTIGO N.º	TAMANHO (mm)	L1 (mm)	L2 (mm)		PREÇO
AIAL0807	T8	19	69	30	1,30€
AIAL1007	T10	19	72	30	1,30€
AIAL1508	T15	19.5	83.5	30	1,30€
AIAL2009	T20	23	91	30	1,30€
AIAL2510	T25	24.5	102.5	30	1,50€
AIAL2711	T27	29	113	30	1,80€
AIAL3013	T30	35	126	25	1,90€
AIAL4014	T40	42	142	20	2,40€
AIAL4516	T45	47	161	20	3,20€
AIAL5018	T50	50	182	15	3,80€
AIAL5520	T55	56.5	198.5	10	8,00€
AIAL6022	T60	60.5	223.5	10	11,00€



### CHAVE TORX CURTA

TORX



SNCM+V Steel

DIN ISO 2936



### CHAVE TORX EXTRA LONGA

TORX



SNCM+V Steel



ARTIGO N.º	TAMANHO (mm)	L1(mm)	L2(mm)		PREÇO
AIAS0850	T8	19	47	30	1,10€
AIAS1050	T10	19	49	30	1,10€
AIAS1506	T15	19.5	56.5	30	1,20€
AIAS2006	T20	23	62	30	1,20€
AIAS2507	T25	24.5	69.5	30	1,30€
AIAS2708	T27	29	77	30	1,50€
AIAS3009	T30	35	86	30	1,70€
AIAS4010	T40	42	97	30	2,00€
AIAS4511	T45	47	110	25	2,40€
AIAS5012	T50	50	124	25	3,10€
AIAS5514	T55	56.5	136.5	15	6,30€
AIAS6015	T60	60.5	153.5	10	8,40€

ARTIGO N.º	TAMANHO (polegada)	L1(mm)	L2(mm)		PREÇO
AIAE1010	T10	19	91	100	1,60€
AIAE1510	T15	19.5	103.5	70	1,70€
AIAE2011	T20	22	114	60	1,75€
AIAE2513	T25	24.5	129.5	50	1,90€
AIAE2715	T27	29	145	50	2,30€
AIAE3017	T30	34	166	30	2,70€
AIAE4018	T40	39	182	20	3,60€
AIAE4520	T45	44	202	15	4,50€
AIAE5023	T50	49	226	10	5,50€

### CHAVE SEXTAVADA EXTRA LONGA

6 FACES



DIN ISO 2936

SNCM+V Steel



### CHAVE SEXTAVADAS EXTRA LONGAS PONTA ESFÉRICA

6 FACES



DIN ISO 2936

SNCM+V Steel



ARTIGO N.º	TAMANHO (polegada)	L1(mm)	L2(mm)		PREÇO
AGAE1E09	1.5	15.5	91.5	50	1,20€
AGAE0210	2	18	102	50	1,40€
AGAE2E11	2.5	20.5	114.5	50	1,65€
AGAE0313	3	23	129	50	1,90€
AGAE0414	4	29	144	50	2,10€
AGAE0517	5	33	165	30	2,35€
AGAE0619	6	38	186	20	3,55€
AGAE0720	7	41	197	20	3,70€
AGAE0821	8	44	208	10	4,50€
AGAE1023	10	50	234	10	6,40€
AGAE1226	12	57	262	5	11,00€
AGAE1429	14	70	294	5	16,00€
AGAE1734	17	80	337	5	26,00€
AGAE1938	19	89	379	5	34,00€

ARTIGO N.º	TAMANHO (polegada)	L1(mm)	L2(mm)		PREÇO
AGBE1E09	1.5	15.5	91.5	50	1,40€
AGBE0210	2	18	102	50	1,50€
AGBE2E11	2.5	20.5	114.5	50	1,70€
AGBE0313	3	23	129	50	2,00€
AGBE0414	4	29	144	50	2,30€
AGBE0517	5	33	165	30	2,60€
AGBE0619	6	38	186	20	3,10€
AGBE0720	7	41	197	20	4,00€
AGBE0821	8	44	208	15	4,80€
AGBE1023	10	50	234	10	6,50€
AGBE1226	12	57	262	10	11,00€

**OS SEUS  
MELHORES  
PARCEIROS  
DE TRABALHO**

PARA MAIS INFORMAÇÕES CONTACTE-NOS:  
**(+351) 229 605 437**





# CHAVES SEXTAVADAS MACHO E TORX

## CHAVE EM "T" CORREDIÇA SEXTAVADA

6 FACES



CR-V Steel

• AGDB - NOVO MODELO

ARTIGO N.º	TAMANHO (mm)	L1(mm)	L2(mm)		PREÇO
AGDA0213	2	65	125	20	9,00€
AGDAE213	2.5	65	125	20	9,00€
AGDA0313	3	65	125	20	9,00€
AGDAE313	3.5	65	125	20	9,00€
AGDA0418	4	90	180	20	10,00€
AGDAE418	4.5	90	180	20	10,00€
AGDA0518	5	90	180	20	10,00€
AGDA0621	6	105	210	20	13,00€
AGDA0721	7	105	210	20	13,00€
AGDA0825	8	125	250	20	14,00€
AGDA1030	10	145	300	10	17,00€
AGDA1232	12	165	320	10	20,00€
AGDA1434	14	170	340	10	26,00€

## JOGO DE CHAVES SEXTAVADAS CURTAS

9 PÇS

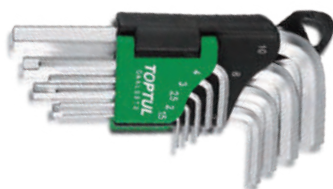

SNCM+V Steel

ARTIGO N.º GAAL0910 14,00€

CONTEÚDO 10 (JOGO)

9 1.5, 2, 2.5, 3, 4, 5, 6, 8, 10 mm

## JOGO DE CHAVES SEXTAVADAS LONGAS

9 PÇS

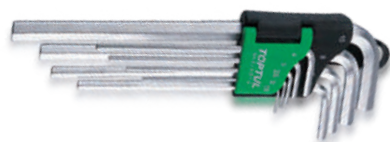

SNCM+V Steel

ARTIGO N.º GAAL0911 17,00€

CONTEÚDO 10 (JOGO)

9 1.5, 2, 2.5, 3, 4, 5, 6, 8, 10 mm

## JOGO CHAVES SEXTAVADAS MACHO LONGAS PONTA ESFÉRICA

9 PÇS



SNCM+V Steel

ARTIGO N.º GAAL0916 17,00€

CONTEÚDO 10 (JOGO)

9 1.5, 2, 2.5, 3, 4, 5, 6, 8, 10 mm

## JOGO DE CHAVES TORX TAMPERPROOF LONGAS

9 PÇS

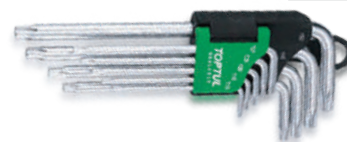

SNCM+V Steel

ARTIGO N.º GAAL0919 21,00€

CONTEÚDO 10 (JOGO)

9 T10, T15, T20, T25, T27, T30, T40, T45, T50

## JOGO DE CHAVES TORX CURTAS

9 PÇS

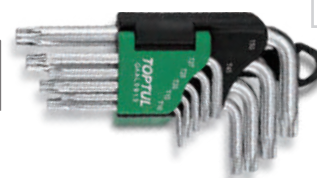

SNCM+V Steel

ARTIGO N.º GAAL0913 16,00€

CONTEÚDO 10 (JOGO)

9 T10, T15, T20, T25, T27, T30, T40, T45, T50

OS SEUS  
MELHORES  
PARCEIROS  
DE TRABALHO

PARA MAIS INFORMAÇÕES CONTACTE-NOS:  
**(+351) 229 605 437**



**JOGO DE CHAVES TORX LONGAS**

9 PÇS



SNCM+V Steel

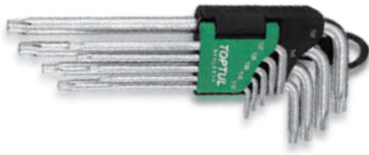

ARTIGO N.º GAAL0914 18,50€

CONTEÚDO 10 (JOGO)

9 T10, T15, T20, T25, T27, T30, T40, T45, T50

**JOGO DE CHAVES SEXTAVADAS LONGAS (POLEGADAS)**

9 PÇS



SNCM+V Steel



ARTIGO N.º GBA0901 18,50€

CONTEÚDO 10 (JOGO)

9 1/16", 5/64", 3/32", 1/8", 5/32", 3/16", 1/4", 5/16", 3/8"

**JOGO DE CHAVES SEXTAVADAS EXTRA LONGAS "CORES" COM PONTA ESFÉRICA**

9 PÇS



EXTRA LONGAS | CORES

SNCM+V Steel



ARTIGO N.º GAAL0918 33,00€

CONTEÚDO 10 (JOGO)

9 1.5, 2, 2.5, 3, 4, 5, 6, 8, 10 mm

**JOGO DE CHAVES SEXTAVADAS EXTRA LONGAS COM PONTA ESFÉRICA**

9 PÇS



EXTRA LONGAS

SNCM+V Steel

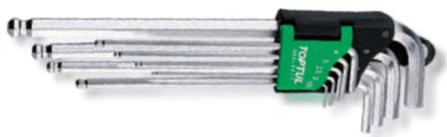

ARTIGO N.º GAAL0917 23,50€

CONTEÚDO 8 (JOGO)

9 1.5, 2, 2.5, 3, 4, 5, 6, 8, 10 mm

**JOGO DE CHAVES SEXTAVADAS EXTRA LONGAS**

9 PÇS



EXTRA LONGAS

SNCM+V Steel

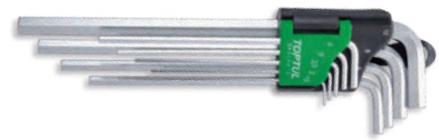

ARTIGO N.º GAAL0912 20,50€

CONTEÚDO 8 (JOGO)

9 1.5, 2, 2.5, 3, 4, 5, 6, 8, 10 mm

**JOGO DE CHAVES TORX EXTRA LONGAS**

9PÇS



EXTRA LONGAS

SNCM+V Steel

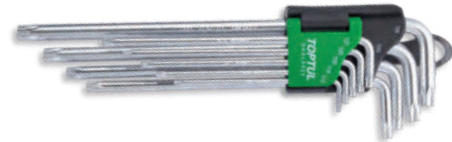

ARTIGO N.º GAAL0924 21,00€

CONTEÚDO 8 (JOGO)

9 T10, T15, T20, T25, T27, T30, T40, T45, T50

**JOGO DE CHAVES SEXTAVADAS EXTRALONGAS/ BRAÇO CURTO COM PONTA ESFÉRICA**

9 PÇS



EXTRA LONGAS | BRAÇO CURTO

SNCM+V Steel

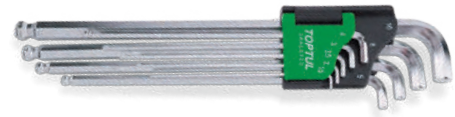

ARTIGO N.º GAAL0922 26,00€

CONTEÚDO 8 (JOGO)

9 1.5, 2, 2.5, 3, 4, 5, 6, 8, 10 mm

**JOGO DE CHAVES TORX EXTRA LONGAS / BRAÇO CURTO**

9 PÇS



EXTRA LONGAS | BRAÇO CURTO

SNCM+V Steel

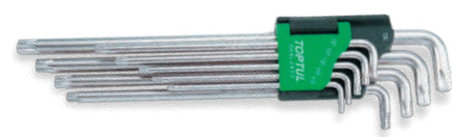

ARTIGO N.º GAAL0923 24,00€

CONTEÚDO 8 (JOGO)

9 T10, T15, T20, T25, T27, T30, T40, T45, T50





# CHAVES SEXTAVADAS MACHO E TORX

CHAVES SEXTAVADAS MACHO E TORX

## JOGO DE CHAVES SEXTAVADAS CURTAS PRO-SERIES

9 PÇS

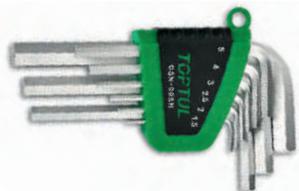

S2 STEEL

**PRO  
SERIES**

ARTIGO N.º GSN-09SH 14,50€

CONTEÚDO 8 (JOGO)

9 1.5, 2, 2.5, 3, 4, 5, 6, 8, 10 mm

## JOGO DE CHAVES SEXTAVADAS LONGAS PONTA ESFÉRICA PRO-SERIES

9 PÇS



S2 STEEL

**PRO  
SERIES**

ARTIGO N.º GSN-09LB 19,00€

CONTEÚDO 10 (JOGO)

9 1.5, 2, 2.5, 3, 4, 5, 6, 8, 10 mm

## JOGO DE CHAVES SEXTAVADAS LONGAS PRO-SERIES

9 PÇS

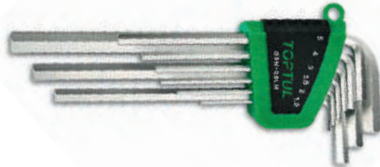

S2 STEEL

**PRO  
SERIES**

ARTIGO N.º GSN-09LH 18,50€

CONTEÚDO 10 (JOGO)

9 1.5, 2, 2.5, 3, 4, 5, 6, 8, 10 mm

## JOGO DE CHAVES TORX TAMPERPROOF EXTRA LONGA PRO-SERIES

9 PÇS

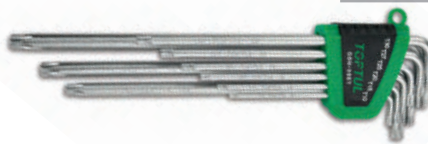

S2 STEEL

**PRO  
SERIES**

ARTIGO N.º GSN-09ET 24,00€

CONTEÚDO 8 (JOGO)

9 T10, T15, T20, T25, T27, T30, T40, T45, T50

## JOGO DE CHAVES TORX CURTAS PRO-SERIES

9 PÇS



S2 STEEL

**PRO  
SERIES**

ARTIGO N.º GSN-09SS 17,00€

CONTEÚDO 8 (JOGO)

9 T10, T15, T20, T25, T27, T30, T40, T45, T50

## JOGO DE CHAVES TORX LONGAS PRO-SERIES

9 PÇS



S2 STEEL

**PRO  
SERIES**

ARTIGO N.º GSN-09LS 21,50€

CONTEÚDO 10 (JOGO)

9 T10, T15, T20, T25, T27, T30, T40, T45, T50

## JOGO DE CHAVES SEXTAVADAS EXTRA LONGAS PRO-SERIES

9 PÇS

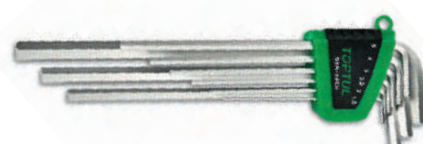

S2 STEEL

**PRO  
SERIES**

ARTIGO N.º GSN-09EH 21,50€

CONTEÚDO 8 (JOGO)

9 1.5, 2, 2.5, 3, 4, 5, 6, 8, 10 mm

## JOGO DE CHAVES SEXTAVADAS EXTRA LONGAS PONTA ESFÉRICA PRO-SERIES

9 PÇS



S2 STEEL

**PRO  
SERIES**

ARTIGO N.º GSN-09EB 24,00€

CONTEÚDO 8 (JOGO)

9 1.5, 2, 2.5, 3, 4, 5, 6, 8, 10 mm



**JOGO DE CHAVES SEXTAVADAS EM ARMAÇÃO - 7 EM 1**

7 EM 1



SNCM+V Steel

- Peso ultraleve, elevada resistência com punho em alumínio anodizado
- Chaves fabricadas com tratamento especial para maximizar a resistência e durabilidade • Acabamento anti-corrosão • Lâmina de 180°

ARTIGO N.º	AGFH0701	12,00€
CONTEÚDO	12 (JOGO)	
2,5, 3, 4, 5, 6, 8, 10 mm		

**JOGO DE CHAVES TORX EM ARMAÇÃO - 8 EM 1**

8 EM 1



SNCM+V Steel

- Peso ultraleve, elevada resistência com punho em alumínio anodizado
- Chaves fabricadas com tratamento especial para maximizar a resistência e durabilidade

ARTIGO N.º	AIFH0801	12,00€
CONTEÚDO	12 (JOGO)	
T9, T10, T15, T20, T25, T27, T30, T40		

**JOGO DE CHAVES SEXTAVADAS EXTRA LONGAS "EXTRATOR"**

9 PÇS



EXTRA LONGAS

SNCM+V Steel

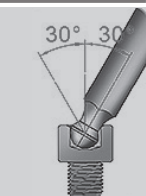

- Design patenteado
- Cabeça em espiral para fácil remoção de parafusos danificados

ARTIGO N.º	GAAL0927	34,00€
CONTEÚDO	12 (JOGO)	
9	1,5, 2, 2,5, 3, 4, 5, 6, 8, 10 mm	

**JOGO DE CHAVES MACHO XZN**

5 PÇS



CR-V

ARTIGO N.º	GAAD0501	22,00€
CONTEÚDO	40 (JOGO)	
5	M5, M6, M8, M10, M12	
MALA METÁLICA: C152 x L89 x A17 (mm)		

**JOGO DE CHAVES SEXTAVADAS EXTRA LONGAS**

- Chaves extra longas com ponta esférica
- Fabricado com alto nível de níquel molibdénio (SNCM+V)
- Ponta esférica desenhada especialmente para trabalhos de ângulos 35°
- Chave cilíndrica para aumento da durabilidade e flexibilidade durante a utilização do tubo auxiliar
- Ponta hexagonal fabricada com precisão fornece a máxima saída de torque e permite o engate completo da ponta no parafuso
- Acabamento fosfatado para um aumento da resistência à corrosão

11 PÇS



Ângulo especial de 35°

USE COM TUBO / AUMENTO

Rápido e fácil para libertar parafusos mais resistentes ao desaperto/ aperto.



ARTIGO N.º	GPAQ1101	99,00€
CONTEÚDO	16 (JOGO)	
9	1,5, 2, 2,5, 3, 4, 5, 6, 8, 10 mm	
2	Tubo / Aumento > 5x6; 8x10 mm	





# CHAVES SEXTAVADAS MACHO E TORX

## JOGO DE CHAVES SEXTAVADAS EXTRA LONGAS PONTA ESFÉRICA ESPECIAL

9 PÇS



SNCM+V Steel



- Ponta esférica especial hexagonal fabricada com alto nível de níquel
- Temperada e endurecida para máxima resistência
- Pode ser utilizadas em ângulos de 35°

ARTIGO N.º GAAL0926 38,00€

CONTEÚDO 8 (JOGO)

9 1.5, 2, 2.5, 3, 4, 5, 6, 8, 10mm

## JOGO DE CHAVES SEXTAVADAS

14 PÇS



SNCM+V Steel



ARTIGO N.º GPAQ1401 73,00€

CONTEÚDO 10 (JOGO)

14 2, 2.5, 3, 4, 5, 6, 7, 8, 9, 10, 12, 14, 17, 19 mm

## JOGO DE CHAVES SEXTAVADAS E DE PONTA ESFÉRICA LONGAS

8 PÇS



SNCM+V

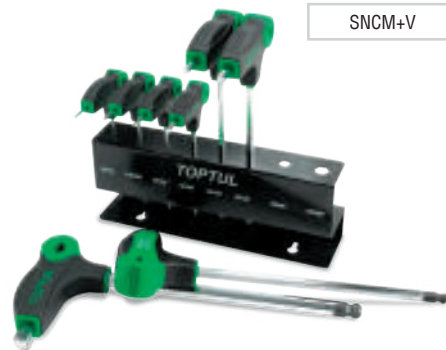

ARTIGO N.º GAAX0801 59,00€

CONTEÚDO 9 (JOGO)

8 2, 2.5, 3, 4, 5, 6, 8, 10 mm

## JOGO DE CHAVES TORX E TAMPERPROOF LONGA

9 PÇS



SNCM+V



ARTIGO N.º GAAX0901 65,00€

CONTEÚDO 9 (JOGO)

9 T10, T15, T20, T25, T27, T30, T40, T45, T50

## CHAVES DE PUNHO SEXTAVADAS E DE PONTA ESFÉRICA LONGAS



SNCM+V Steel

DIN ISO 2936



ARTIGO N.º	TAMANHO (mm)	L1(mm)	L2(mm)		PREÇO
AGCD0214	2	77	140	5	5,50€
AGCD2E14	2.5	77	140	5	5,80€
AGCD0314	3	77	140	5	5,90€
AGCD0414	4	77	140	5	6,20€
AGCD0520	5	97	203	5	6,50€
AGCD0620	6	97	203	5	7,00€
AGCD0720	7	97	203	5	8,30€
AGCD0827	8	116	265	5	10,50€
AGCD1027	10	116	265	5	12,50€

CHAVES SEXTAVADAS MACHO E TORX

# OS SEUS MELHORES PARCEIROS DE TRABALHO

PARA MAIS INFORMAÇÕES CONTACTE-NOS:  
(+351) 229 605 437



### CHAVES DE PUNHO TORX E TORX TAMPERPROOF LONGAS

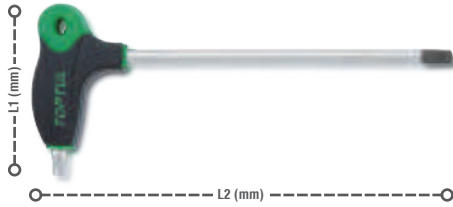

ARTIGO N.º	TAMANHO (mm)	L1(mm)	L2(mm)		PREÇO
AIED1014	T10	77	140	5	5,50€
AIED1514	T15	77	140	5	5,80€
AIED2014	T20	77	140	5	5,90€
AIED2514	T25	77	140	5	6,10€
AIED2720	T27	97	203	5	6,70€
AIED3020	T30	97	203	5	6,90€
AIED4020	T40	97	203	5	7,50€
AIED4527	T45	116	265	5	10,20€
AIED5027	T50	116	265	5	11,00€

### CHAVES DE PUNHO SEXTAVADA DUPLAS LONGAS

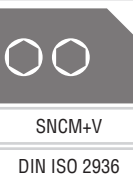

ARTIGO N.º	TAMANHO (mm)	L1(mm)	L2(mm)		PREÇO
AGHD0214	2	77	140	5	5,50€
AGHD2E14	2.5	77	140	5	5,50€
AGHD0314	3	77	140	5	5,80€
AGHD0414	4	77	140	5	5,90€
AGHD0520	5	97	203	5	6,40€
AGHD0620	6	97	203	5	6,90€
AGHD0720	7	97	203	5	8,50€
AGHD0827	8	116	265	5	10,30€
AGHD1027	10	116	265	5	12,20€

### CHAVE DE PUNHO MAGNÉTICA PORTA BITS 1/4"



ARTIGO N.º	Hex (inch)	L1(mm)	L2(mm)		PREÇO
FTFC0820	1/4	118	203	5	13,50€

PARA MAIS INFORMAÇÕES CONTACTE-NOS:  
**(+351) 229 605 437**



### CHAVES DE PUNHO SEXTAVADA E PONTA ESFÉRICA LONGAS



ARTIGO N.º	TAMANHO (mm)	L1(mm)	L2(mm)		PREÇO
AGCA0215	2	74	147	5	4,20€
AGCA2E15	2.5	74	147	5	4,40€
AGCA0315	3	74	147	5	4,60€
AGCA0415	4	74	147	5	4,70€
AGCA0521	5	94	212	5	5,00€
AGCA0621	6	94	212	5	5,50€
AGCA0828	8	115	281	5	8,80€
AGCA1028	10	115	281	5	9,90€

### CHAVES DE PUNHO TORX E TORX TAMPERPROOF LONGAS

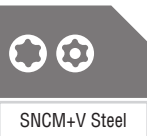

ARTIGO N.º	TAMANHO (mm)	L1(mm)	L2(mm)		PREÇO
AIEA1015	T10	74	147	5	4,50€
AIEA1515	T15	74	147	5	4,60€
AIEA2015	T20	74	147	5	4,70€
AIEA2515	T25	74	147	5	4,80€
AIEA2721	T27	94	212	5	5,20€
AIEA3021	T30	94	212	5	5,30€
AIEA4021	T40	94	212	5	6,30€
AIEA4528	T45	115	281	5	8,40€
AIEA5028	T50	115	281	5	9,40€

### JOGO DE CHAVES DE PUNHO SEXTAVADAS PONTA ESFÉRICA LONGAS

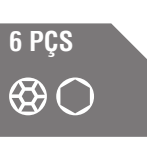

SNCM+V Steel

ARTIGO N.º	GAAS0601	33,50€
CONTEÚDO	10 (JOGO)	
6	2, 2.5, 3, 4, 5, 6 mm	





# CHAVES SEXTAVADAS MACHO E TORX

## JOGO DE CHAVES DE PUNHO TORX E TORX TAMPERPROOF LONGA

6 PÇS



SNCM+V Steel



ARTIGO N.º GAAS0602 35,00€

CONTEÚDO 10 (JOGO)

6 T10, T15, T20, T25, T30, T40

## CHAVES DE PUNHO HEXAGONAIS SIMPLES



SNCM+V Steel

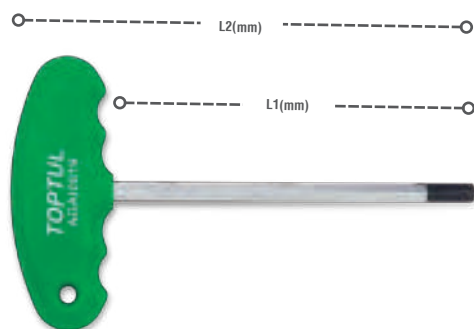

ARTIGO N.º TAMANHO (mm) L1 (mm) L2 (mm) PREÇO

AGAI0219	2	150	186	10	3,20€
AGAI2E19	2,5	150	186	10	3,30€
AGAI0319	3	150	186	10	3,50€
AGAI0419	4	150	186	10	3,80€
AGAI0519	5	150	186	10	4,00€
AGAI0619	6	150	186	10	4,50€
AGAI0819	8	150	186	10	6,50€
AGAI1019	10	150	186	10	8,50€

### POLEGADAS

AHAI0419	1/8	150	186	186	4,60€
AHAI0519	5/32	150	186	186	4,70€
AHAI0619	3/16	150	188	188	5,20€
AHAI0819	1/4	150	188	188	5,70€
AHAI1019	5/16	150	190	190	7,90€
AHAI1219	3/8	150	190	190	10,50€

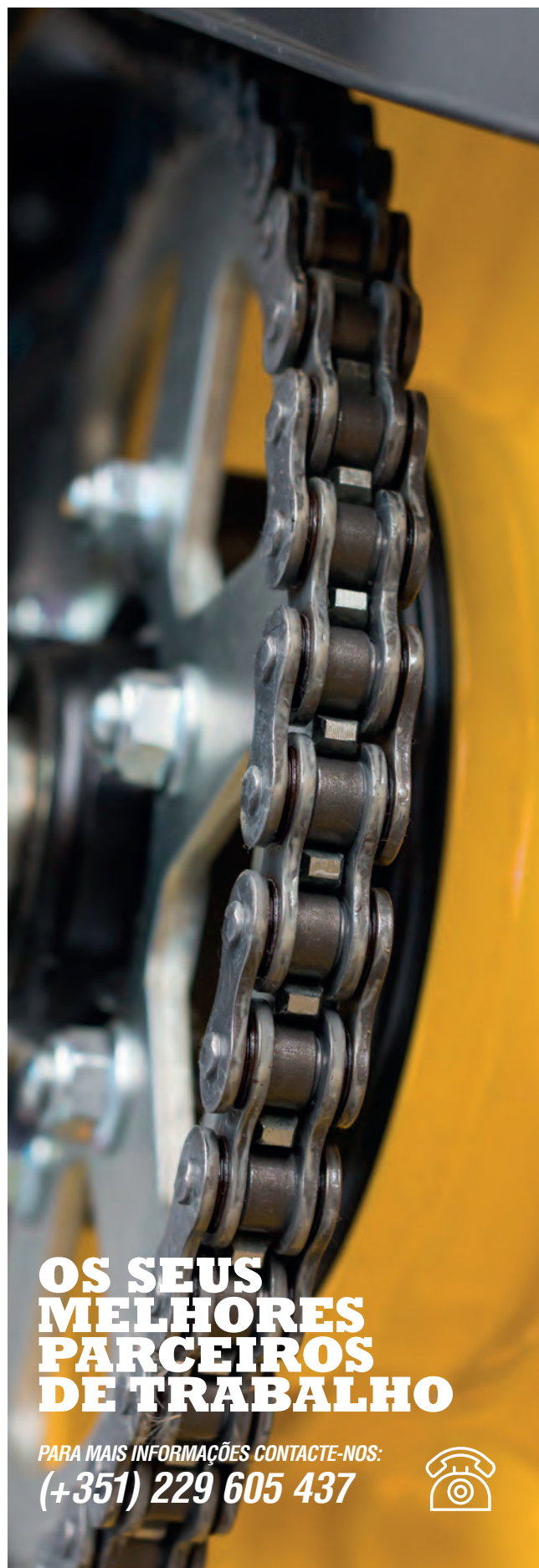

**OS SEUS  
MELHORES  
PARCEIROS  
DE TRABALHO**

PARA MAIS INFORMAÇÕES CONTACTE-NOS:  
**(+351) 229 605 437**



CHAVES SEXTAVADAS MACHO E TORX





# CHAVES PARA PARAFUSOS, BITS E PONTAS / KITS DE REPARAÇÃO

Equipamento Convencional. Contém os tipos  
Phillips, Fenda, Pozidriv e Torx Tamperproof

# 219



# NOVA CHAVE PRO-SERIES GO-THRU

- Fabrico especial, aço de liga de cromo-vanádio especialmente temperado • A ponta magnética • Lâmina hexagonal com alça de plástico
- O punho fornece uma aderência à resistência ao deslizamento.



## CHAVE PARA PARAFUSOS DE FENDA “GO-THRU”

- Fabricada com materiais de alta qualidade, especialmente endurecidos e temperados
- Ponta magnética
- Chave hexagonal com design ergonómico
- Super aderente



TIPO	ARTIGO N.º	T (mm)	W (mm)	C1 (mm)	C (mm)	☐	PREÇO
-	FAGE0510	5	0.8	100	210	5	6,00€
	FAGE5E13	5.5	1.0	125	235	5	6,20€
	FAGE6E10	6.5	1.2	100	210	5	6,50€
	FAGE6E15	6.5	1.2	150	260	5	6,90€

## CHAVE PARA PARAFUSOS PHILLIPS “GO-THRU”

- Fabricada com materiais de alta qualidade, especialmente endurecidos e temperados
- Ponta magnética
- Chave hexagonal com design ergonómico
- Super aderente



TIPO	ARTIGO N.º	TAMANHO (mm)	C1 (mm)	C (mm)	☐	PREÇO
+	FBGE0110	PH1	100	210	5	6,00€
	FBGE0210	PH2	100	210	5	6,20€
	FBGE0213	PH2	125	235	5	6,50€

## JOGO DE CHAVES PARA PARAFUSOS FENDA E PHILLIPS “GO-THRU”

4 PÇS



ARTIGO N.º GAAE0405 23,00€

CONTEÚDO ☐ 20 (JOGO)

2 - FAGE0510 & 6E15 > Chaves de Fenda - “Go-Thru” > 5x100, 6.5x150

2 + FBGE0110 & 0213 > Chaves de Phillips - Pro-Series > PH1x100 & PH2x125



# NOVA CHAVE PRO-SERIES ANTI-DESLIZANTE

- Punho ergonómico e suave, conforto e facilidade de utilização são as principais características que caracterizam o novo punho deste modelo. Com novo desenvolvimento anti-deslizamento do punho. Este novo modelo foi especialmente concebido para se ajustar à palma do utilizador de forma eficaz.

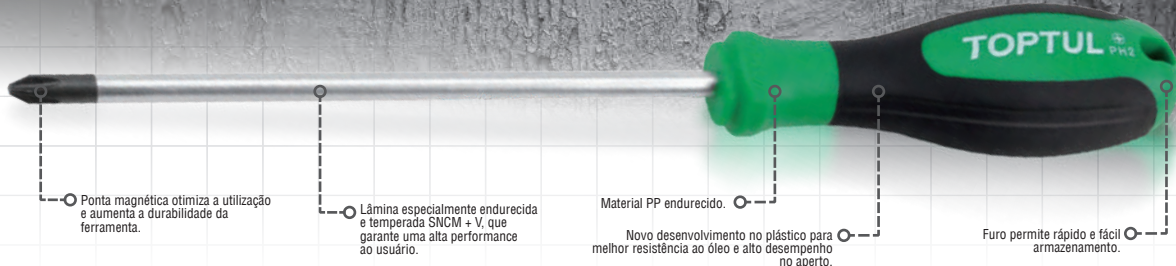

Ponta magnética otimiza a utilização e aumenta a durabilidade da ferramenta.

Lâmina especialmente endurecida e temperada SNCM + V, que garante uma alta performance ao usuário.

Material PP endurecido. Novo desenvolvimento no plástico para melhor resistência ao óleo e alto desempenho no aperto.

Furo permite rápido e fácil armazenamento.

## CHAVES PARA PARAFUSOS ANTI-DESLIZAMENTO FENDA (PRO-SERIES)

- Chave de alta qualidade com lâmina especialmente endurecida e temperada SNCM + V
- Ponta magnética especialmente endurecida para trabalhos que necessitem de uma elevada performance
- Design ergonómico na pega que potencia o conforto do usuário, com sistema de anti-deslizamento
- Características do plástico PP, especialmente concebidas para maior resistência a ácidos, à corrosão e antialcalinos.



## CHAVES PARA PARAFUSOS ANTI-DESLIZAMENTO PHILLIPS (PRO-SERIES)

- Chave de alta qualidade com lâmina especialmente endurecida e temperada SNCM + V
- Ponta magnética especialmente endurecida para trabalhos que necessitem de uma elevada performance
- Design ergonómico na pega que potencia o conforto do usuário, com sistema de anti-deslizamento
- Características do plástico PP, especialmente concebidas para maior resistência a ácidos, à corrosão e antialcalinos.



TIPO	ARTIGO N.º	T (mm)	C1 (mm)	C (mm)	PREÇO	
-	FAAD0410	4	0.8	100	215	5 4,90€
	FAAD5E10	5.5	1.0	100	215	5 5,50€
	FAAD5E15	5.5	1.0	150	265	5 5,80€
	FAAD6E10	6.5	1.2	100	215	5 5,90€
	FAAD6E15	6.5	1.2	150	265	5 6,30€

TIPO	ARTIGO N.º	TAMANHO (mm)	C1 (mm)	C (mm)	PREÇO
+	FBAD0110	PH1	100	215	5 4,90€
	FBAD0210	PH2	100	215	5 5,80€
	FBAD0215	PH2	150	265	5 6,00€

## JOGO DE CHAVES PARA PARAFUSOS FENDA E PHILLIPS PRO-SERIES

5 PÇS



ARTIGO N.º	GAAE0507	26,00€
CONTEÚDO	20 (JOGO)	
3	FAAD0410~6E15 > Chaves de Fenda - Pro-Serie > 4x100, 5.5x100, 6.5x150	
2	FBCB0125 & 0225 > Chaves de Phillips - Pro-Serie > PH1x250 & PH2x250	



As nova chave

# PRO PLUS

• Design com orifício para armazenamento conveniente ou para utilização do fio de proteção contra quedas

• Punho ergonómico bicomponente em PP+TPR para máxima transmissão de potência

• Lâmina redonda de aço SNCM+V de qualidade premium, especialmente temperada

• Marcação permanente do perfil do parafuso na extremidade do punho para acesso rápido à chave de parafusos correta

CHAVES PARA PARAFUSOS, BITS E PONTAS

## CHAVE PARA PARAFUSOS DE FENDA LÂMINA CURTA PRO-PLUS

- Lâmina redonda de aço SNCM+V de qualidade premium, especialmente temperada
- Ponta magnética
- Marcação permanente do perfil do parafuso na extremidade do punho para acesso rápido à chave de parafusos correta
- Punho ergonómico bicomponente em PP+TPR para máxima transmissão de potência
- Design com orifício para armazenamento conveniente ou para utilização do fio de proteção contra quedas



TIPO	ARTIGO N.º	Ø (mm)	Ø (mm)	C1 (mm)	C (mm)	PREÇO
●	FABF0403	4	0.8	25	90	5 4,40€
	FABF5E03	5.5	1.0	25	90	5 4,45€
	FABF6E03	6.5	1.2	25	90	5 4,60€

## CHAVE PARA PARAFUSOS DE PHILIPS LÂMINA CURTA - PRO-PLUS

- Lâmina redonda de aço SNCM+V de qualidade premium, especialmente temperada
- Ponta magnética
- Marcação permanente do perfil do parafuso na extremidade do punho para acesso rápido à chave de parafusos correta
- Punho ergonómico bicomponente em PP+TPR para máxima transmissão de potência
- Design com orifício para armazenamento conveniente ou para utilização do fio de proteção contra quedas



TIPO	ARTIGO N.º	TAMANHO	C1 (mm)	C (mm)	PREÇO
⊕	FBBF0103	PH1	25	90	5 4,45€
	FBBF0203	PH2	25	90	5 4,50€



### CHAVE PARA PARAFUSOS TORX PRO-PLUS

- Lâmina redonda de aço SNCM+V de qualidade premium, especialmente temperada
- Ponta magnética
- Marcação permanente do perfil do parafuso na extremidade do punho para acesso rápido à chave de parafusos correta
- Punho ergonómico bicomponente em PP+TPR para máxima transmissão de potência
- Design com orifício para armazenamento conveniente ou para utilização do fio de proteção contra quedas

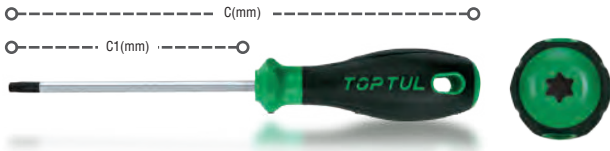

TIPO	ARTIGO N.º	TAMANHO	C1 (mm)	C (mm)	PREÇO
✦	FFAF1008	T10	75	169	5, 4,70€
	FFAF1508	T15	75	177	5, 4,70€
	FFAF2010	T20	100	202	5, 5,00€
	FFAF2510	T25	100	202	5, 5,00€
	FFAF2710	T27	100	213	5, 5,80€
	FFAF3013	T30	125	238	5, 6,20€
	FFAF4015	T40	150	270	5, 8,00€

### CHAVE PARA PARAFUSOS PHILIPS PRO-PLUS

- Lâmina redonda de aço SNCM+V de qualidade premium, especialmente temperada
- Ponta magnética
- Marcação permanente do perfil do parafuso na extremidade do punho para acesso rápido à chave de parafusos correta
- Punho ergonómico bicomponente em PP+TPR para máxima transmissão de potência
- Design com orifício para armazenamento conveniente ou para utilização do fio de proteção contra quedas



TIPO	ARTIGO N.º	TAMANHO	C1 (mm)	C (mm)	PREÇO
✦	FBAF0006	PH0	60	154	5, 4,60€
	FBAF0108	PH1	80	182	5, 5,00€
	FBAF0110	PH1	100	202	5, 5,10€
	FBAF0210	PH2	100	213	5, 5,80€
	FBAF0215	PH2	150	263	5, 6,40€
	FBAF0220	PH2	200	313	5, 6,95€
	FBAF0315	PH3	150	270	5, 7,90€

### CHAVE PARA PARAFUSOS FENDA PRO-PLUS

- Lâmina redonda de aço SNCM+V de qualidade premium, especialmente temperada
- Ponta magnética
- Marcação permanente do perfil do parafuso na extremidade do punho para acesso rápido à chave de parafusos correta
- Punho ergonómico bicomponente em PP+TPR para máxima transmissão de potência
- Design com orifício para armazenamento conveniente ou para utilização do fio de proteção contra quedas



TIPO	ARTIGO N.º	W (mm)	H (mm)	C1 (mm)	C (mm)	PREÇO
●	FAAF0308	3	0.5	75	169	5, 4,60€
	FAAF3E10	3.5	0.6	100	194	5, 4,70€
	FAAF0410	4	0.8	100	202	5, 4,80€
	FAAF0510	5	0.8	100	202	5, 5,15€
	FAAF5E10	5.5	1.0	100	213	5, 5,20€
	FAAF5E15	5.5	1.0	150	263	5, 5,60€
	FAAF6E10	6.5	1.2	100	213	5, 6,00€
	FAAF6E15	6.5	1.2	150	263	5, 6,60€
	FAAF6E20	6.5	1.2	200	313	5, 7,50€
	FAAF0818	8	1.2	175	295	5, 8,20€
	FAAF1020	10	1.6	200	320	5, 10,00€

### CHAVES PARA PARAFUSOS TORX TAMPERPROOF - PRO-PLUS

- Lâmina redonda de aço SNCM+V de qualidade premium, especialmente temperada
- Ponta magnética
- Marcação permanente do perfil do parafuso na extremidade do punho para acesso rápido à chave de parafusos correta
- Punho ergonómico bicomponente em PP+TPR para máxima transmissão de potência
- Design com orifício para armazenamento conveniente ou para utilização do fio de proteção contra quedas



TIPO	ARTIGO N.º	TAMANHO	C1 (mm)	C (mm)	PREÇO
✦	FEAF1008	T10	75	169	5, 4,80€
	FEAF1508	T15	75	177	5, 4,80€
	FEAF2010	T20	100	202	5, 5,20€
	FEAF2510	T25	100	202	5, 5,20€
	FEAF2710	T27	100	213	5, 6,00€
	FEAF3013	T30	125	238	5, 6,50€
	FEAF4015	T40	150	270	5, 8,00€





# CHAVES PARA PARAFUSOS, BITS E PONTAS

## CHAVE PARA PARAFUSOS FENDA (IMPACTO) PRO-PLUS

- Lâmina redonda de aço SNCM+V de qualidade premium, especialmente temperada
- Ponta magnética
- Marcação permanente do perfil do parafuso na extremidade do punho para acesso rápido à chave de parafusos correta
- Punho ergonômico bicomponente em PP+TPR para máxima transmissão de potência
- Design com orifício para armazenamento conveniente ou para utilização do fio de proteção contra quedas



Lâmina Hexagonal

TIPO	ARTIGO N.º	W (mm)	L (mm)	C1 (mm)	C (mm)	Q	PREÇO
●	FAGF5E10	5.5	1.0	100	213	5	8,20€
	FAGF6E15	6.5	1.2	150	263	5	9,00€
	FAGF0818	8	1.2	175	295	5	10,50€
	FAGF1020	10	1.6	200	320	5	11,50€

## CHAVE PARA PARAFUSOS DE PHILLIPS (IMPACTO) PRO-PLUS

- Lâmina redonda de aço SNCM+V de qualidade premium, especialmente temperada
- Ponta magnética
- Marcação permanente do perfil do parafuso na extremidade do punho para acesso rápido à chave de parafusos correta
- Punho ergonômico bicomponente em PP+TPR para máxima transmissão de potência
- Design com orifício para armazenamento conveniente ou para utilização do fio de proteção contra quedas



Lâmina Hexagonal

TIPO	ARTIGO N.º	TAMANHO	C1 (mm)	C (mm)	Q	PREÇO
●	FBGF0108	PH1	75	188	5	8,00€
	FBGF0210	PH2	100	213	5	8,50€
	FBGF0315	PH3	150	270	5	11,00€

## JOGO DE CHAVES PARA PARAFUSOS FENDA E PHILLIPS - PRO-PLUS

6 PÇS



ARTIGO N.º	GFE-0601	34,00€
------------	----------	--------

CONTEÚDO

20(JOGO)

- 3 ● FAAF0410-1020 Pro-Plus Fenda > 4x100, 6.5x150, 10x200
- 3 ● FBAF0108-0315 Pro-Plus Series Phillips > PH1x80, PH2x100, PH3x150

## JOGO DE CHAVES PARA PARAFUSOS FENDA E PHILLIPS (IMPACTO) - PRO-PLUS

6 PÇS



ARTIGO N.º	GFE-0602	54,00€
------------	----------	--------

CONTEÚDO

20(JOGO)

- 4 ● FAGF5E10-1020 Pro-Plus Chave Fenda > 5.5x100, 6.5x150, 8x175, 10x200
- 2 ● FBGF0108 & 0210 Pro-Plus Series Chave Phillips > PH1x75 & PH2x100

## JOGO DE CHAVES PARA PARAFUSOS FENDA E PHILLIPS - PRO-PLUS

11 PÇS



ARTIGO N.º	GFE-1101	56,00€
------------	----------	--------

CONTEÚDO

20(JOGO)

- 7 ● FAAF0308-1020 Pro-Plus Series Fenda > 3x75, 3.5x100, 4x100, 5.5x100, 6.5x150, 8x175, 10x200
- 4 ● FBAF0006-0315 Pro-Plus Series Phillips > PH0x60, PH1x80, PH2x100, PH3x150

## JOGO DE CHAVES PARA PARAFUSOS TORX - PRO-PLUS

6 PÇS



ARTIGO N.º	GFE-0604	29,00€
------------	----------	--------

CONTEÚDO

20(JOGO)

- 6 ● FFAF1008-3013 Pro-Plus Series TORX > T10x75, T15x75, T20x100, T25x100, T27x100, T30x125



## JOGO DE CHAVES PARA PARAFUSOS TORX TAMPERPROOF - PRO-PLUS

6 PÇS



ARTIGO N.º **GFE-0603** 32,00€

CONTEÚDO 20(JOGO)

6 **FEAF1008~4015** Pro-Plus Series Torx Tamperproof > T10x75, T15x75, T20x100, T25x100, T30x125, T40x150

# CHAVES ANTI-DESLIZANTE



## CHAVE PARA PARAFUSOS ANTI-DESLIZANTE PHILLIPS LÂMINA CURTA

- Lâmina redonda em aço SNCM+V de excelente qualidade, especialmente endurecido e temperado
- Ponta magnética preta endurecida de elevada performance
- Punho anti-deslizante de material PP+TPR



TIPO	ARTIGO N.º	TAMANHO (mm)	C1 (mm)	C (mm)		PREÇO
	<b>FBBB0103</b>	PH1	25	85	5	3,90€
	<b>FBBB0203</b>	PH2	25	85	5	3,90€

## CHAVE PARA PARAFUSOS ANTI-DESLIZANTE FENDA LÂMINA CURTA

- Lâmina redonda em aço SNCM+V de excelente qualidade, especialmente endurecido e temperado
- Ponta magnética preta endurecida de elevada performance
- Punho anti-deslizante de material PP+TPR



TIPO	ARTIGO N.º	(mm)	(mm)	C1 (mm)	C (mm)		PREÇO
	<b>FABB0403</b>	4.0	0.8	25	85	5	3,90€
	<b>FABB6E03</b>	6.5	1.2	25	85	5	4,00€

## CHAVES PARA PARAFUSOS ANTI-DESLIZANTE FENDA

- Lâmina redonda em aço SNCM+V de excelente qualidade, especialmente endurecido e temperado
- Ponta magnética preta endurecida de elevada performance
- Punho anti-deslizante de material PP+TPR



TIPO	ARTIGO N.º	(mm)	(mm)	C1 (mm)	C (mm)		PREÇO
	<b>FAAB0308</b>	3.0	0.5	75	162	5	3,60€
	<b>FAAB3E10</b>	3.5	0.6	100	187	5	3,70€
	<b>FAAB0410</b>	4.0	0.8	100	205	5	4,00€
	<b>FAAB0510</b>	5.0	0.8	100	215	5	4,50€
	<b>FAAB5E10</b>	5.5	1.0	100	215	5	4,60€
	<b>FAAB5E15</b>	5.5	1.0	150	265	5	4,70€
	<b>FAAB6E10</b>	6.5	1.2	100	215	5	4,90€
	<b>FAAB6E15</b>	6.5	1.2	150	265	5	5,20€
	<b>FAAB6E20</b>	6.5	1.2	200	315	5	6,20€
	<b>FAAB0818</b>	8.0	1.2	175	300	5	6,80€
	<b>FAAB1020</b>	10.0	1.6	200	325	5	9,00€

## CHAVES PARA PARAFUSOS ANTI-DESLIZANTE PHILLIPS

- Lâmina redonda em aço SNCM+V de excelente qualidade, especialmente endurecido e temperado
- Ponta magnética preta endurecida de elevada performance
- Punho anti-deslizante de material PP+TPR



TIPO	ARTIGO N.º	TAMANHO (mm)	C1 (mm)	C (mm)		PREÇO
	<b>FBAB0006</b>	PH0	60	147	5	3,60€
	<b>FBAB0108</b>	PH1	80	185	5	4,00€
	<b>FBAB0110</b>	PH1	100	205	5	4,20€
	<b>FBAB0210</b>	PH2	100	215	5	4,80€
	<b>FBAB0215</b>	PH2	150	265	5	5,10€
	<b>FBAB0220</b>	PH2	200	315	5	5,90€
	<b>FBAB0315</b>	PH3	150	275	5	6,90€





# CHAVES PARA PARAFUSOS, BITS E PONTAS

## CHAVES PARA PARAFUSOS ANTI-DESLIZANTE POZI

- Lâmina redonda em liga de aço S2 profissional
- Ponta magnética preta endurecida de elevada performance
- Punho anti-deslizante de material PP+TPR



TIPO	ARTIGO N.º	TAMANHO (mm)	C1 (mm)	C (mm)		PREÇO
+	FCAB0006	PZ0	60	147	5	3,80€
	FCAB0108	PZ1	80	185	5	4,20€
	FCAB0210	PZ2	100	215	5	4,90€
	FCAB0315	PZ3	150	275	5	6,90€

## CHAVES PARA PARAFUSOS ANTI-DESLIZANTE TORX

- Lâmina redonda em liga de aço S2 profissional
- Ponta magnética preta endurecida de elevada performance
- Punho anti-deslizante de material PP+TPR



TIPO	ARTIGO N.º	TAMANHO (mm)	C1 (mm)	C (mm)		PREÇO
+	FFAB0608	T6	75	162	5	4,10€
	FFAB0708	T7	75	162	5	4,10€
	FFAB0808	T8	75	162	5	4,10€
	FFAB0908	T9	75	162	5	4,10€
	FFAB1008	T10	75	162	5	4,10€
	FFAB1508	T15	75	180	5	4,50€
	FFAB2010	T20	100	205	5	4,60€
	FFAB2510	T25	100	215	5	4,90€
	FFAB2710	T27	100	215	5	5,10€
	FFAB3013	T30	125	240	5	5,30€
	FFAB4015	T40	150	275	5	6,50€

## CHAVES PARA PARAFUSOS ANTI-DESLIZANTE TORX TAMPERPROOF

- Lâmina redonda em liga de aço S2 profissional
- Ponta magnética preta endurecida de elevada performance
- Punho anti-deslizante de material PP+TPR



TIPO	ARTIGO N.º	TAMANHO (mm)	C1 (mm)	C (mm)		PREÇO
+	FEAB0808	T8	75	162	5	4,10€
	FEAB0908	T9	75	162	5	4,10€
	FEAB1008	T10	75	162	5	4,10€
	FEAB1508	T15	75	180	5	4,50€
	FEAB2010	T20	100	205	5	4,80€
	FEAB2510	T25	100	215	5	5,00€
	FEAB2710	T27	100	215	5	5,20€
	FEAB3013	T30	125	240	5	5,50€
	FEAB4015	T40	150	275	5	6,90€

## CHAVES PARA PARAFUSOS FENDA (IMPACTO)

- Qualidade de especialistas, especialmente endurecido e temperado SNCM + V
- Chave Hexagonal parafuso de uma chave de bocas
- Ponta magnética
- Punho antideslizante de material PP+TPR



TIPO	ARTIGO N.º			C1 (mm)	C (mm)		PREÇO
-	FAGB5E10	5.5	1.0	100	215	5	7,20€
	FAGB6E15	6.5	1.2	150	265	5	8,00€
	FAGB0818	8	1.2	175	300	5	9,50€
	FAGB1020	10	1.6	200	325	5	10,50€

## CHAVES PARA PARAFUSOS PHILIPS (IMPACTO)

- Qualidade de especialistas, especialmente endurecido e temperado SNCM + V
- Chave Hexagonal parafuso para uso de uma chave de bocas
- Ponta magnética
- Punho antideslizante de material PP+TPR



TIPO	ARTIGO N.º	TAMANHO (mm)	C1 (mm)	C (mm)		PREÇO
+	FBGB0108	PH1	75	190	5	7,00€
	FBGB0210	PH2	100	215	5	7,50€
	FBGB0215	PH2	150	265	5	8,00€
	FBGB0315	PH3	150	275	5	10,00€

## CHAVES PARA PARAFUSOS FENDA PONTA EXTRA-FINA

- Lâmina redonda em aço SNCM+V de excelente qualidade, especialmente endurecido e temperado
- Ponta magnética preta endurecida de elevada performance
- Punho anti-deslizante de material PP+TPR







TIPO	ARTIGO N.º			C1 (mm)	C (mm)		PREÇO
-	FNAB2E08	2.5	0.4	75	162	5	4,20€
	FNAB0308	3.0	0.5	75	162	5	4,20€
	FNAB3E10	3.5	0.6	100	187	5	4,20€
	FNAB3E15	3.5	0.6	150	237	5	4,80€
	FNAB0415	4.0	0.8	150	255	5	5,40€

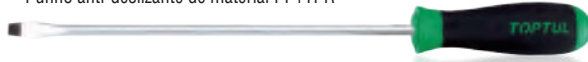

### CHAVES PARA PARAFUSOS FENDA EXTRA LONGA

- Lâmina redonda em liga de aço S2 profissional
- Ponta magnética preta endurecida de elevada performance
- Punho anti-deslizante de material PP+TPR





TIPO	ARTIGO N.º			C1 (mm)	C (mm)		PREÇO
	FACB0440	4.0	0.8	400	505	5	8,35€
	FACB5E40	5.5	1.0	400	515	5	8,90€
	FACB6E25	6.5	1.2	250	365	5	7,00€
	FACB6E30	6.5	1.2	300	415	5	8,00€
	FACB6E40	6.5	1.2	400	515	5	9,20€

### CHAVES PARA PARAFUSOS PHILLIPS EXTRA LONGA

- Lâmina redonda em liga de aço S2 profissional
- Ponta magnética preta endurecida de elevada performance
- Punho anti-deslizante de material PP+TPR



TIPO	ARTIGO N.º	TAMANHO (mm)	C1 (mm)	C (mm)		PREÇO
	FBCB0125	PH1	250	355	5	7,00€
	FBCB0140	PH1	400	505	5	8,50€
	FBCB0225	PH2	250	365	5	7,50€
	FBCB0230	PH2	300	415	5	8,00€
	FBCB0240	PH2	400	515	5	9,50€

### JOGO DE CHAVES PARA PARAFUSOS FENDA E PHILLIPS EXTRA LONGA



3 PÇS



ARTIGO N.º **GAAE0305** 23,50€

CONTEÚDO  8 (JOGO)

GAAE0305

-  **FACB5E40** > Chave para parafusos anti-deslizante Fenda extra longa > 5.5x400
-  **FBCB0125 & 0225** > Chave para parafusos anti-deslizante Phillips extra longa > PH1x250 & PH2x250

### EXTENSÃO FLEXÍVEL COM PUNHO QUADRA MACHO 1/4"

- Material em aço cromo-vanádio
- Temperado extra e alta durabilidade
- Punho anti-deslizante



ARTIGO N.º	DRIVE (inch)	C1 (mm)	C (mm)		PREÇO
CASP0829	1/4	175	290	10	7,50€

### CHAVE PORTA PONTAS FLEXÍVEL

- Material em aço cromo-vanádio
- Temperado extra e alta durabilidade
- Punho anti-deslizante



ARTIGO N.º	DRIVE (inch)	C1 (mm)	C (mm)		PREÇO
FTCA0829	1/4	175	290	10	7,50€

### CHAVES PORTA PONTAS MAGNÉTICA 1/4"

- Material em aço cromo-vanádio
- Temperado extra para máxima durabilidade
- Punho anti-deslizante



TIPO	ARTIGO N.º	TAMANHO (Polegadas)	C1 (mm)	C (mm)		PREÇO
	FTBA0824	1/4	125	240	10	7,50€

### MAGNETIZADOR/ DESMAGNETIZADOR

- Fabricado em plástico ABS de alta qualidade
- Resistente ao choques

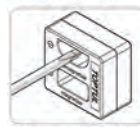
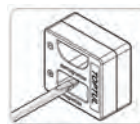

ARTIGO N.º	TAMANHO (L)x(C)x(A)		PREÇO
FWAM0505	55x50x28	10	5,00€



# CHAVES PARA PARAFUSOS, BITS E PONTAS

## PUNHO PORTA LÂMINAS COM ROQUETE

- Desempenho de alto torque acima de 350 kgf-cm
- 25 dentes reversível de 3 vias: Avanço / Trava / Ré
- Eixo de transmissão de aço resistente à corrosão forte
- Capaz de armazenar até 6 peças de chaves de fenda de ponta dupla em cabo oco
- Confortável, antiderrapante de material plástico PP + TPV



ARTIGO N.º	DRIVE (inch)	C1 (mm)	C (mm)		PREÇO
FTED1421	1/4, 5/16, 7/16	50	207	5	20,00€

## PUNHO ROQUETE PORTA PONTAS COM ALTO TORQUE 8 EM 1

- Porta-broca hexagonal magnético de 1/4"
- 20 dentes reversível: Avançar / Travar / Reverter
- Desempenho de alto torque acima de 400 kgf-cm
- Punho ajustável (punho da pistola e punho reto)
- Punho de plástico bicomponente durável e confortável
- Inclui 7 bits de inserção de aço S2 e um adaptador de soquete.
- Armazenamento interno de bits (a extremidade carrega 7 bits)



ARTIGO N.º	GAAR0901	24,00€
<b>CONTEÚDO</b> 10 (JOGO)		

1	FTEG0820 > Punho Roquete Porta Pontas de 1/4" (200mmL)
4	FSA0804-0808 > Bits Fenda de 1/4" > 4, 5.5, 6.5, 8 mm (25mmL)
3	FSBA0801-0803 > Bits Phillips de 1/4" PH1, PH2, PH3 (25mmL)
1	FPA0808 > Adaptador Chave Caixa de 1/4" (H) x 1/4" (50mmL)

## PUNHO PORTA BITS



ARTIGO N.º	DRIVE (inch)	C (mm)		PREÇO
COAJ0814	1/4	136	5	8,00€

## JOGO DE CHAVE PARA PARAFUSOS MULTIUSOS

58 PÇS



ARTIGO N.º	GAAI5801	125,00€
<b>CONTEÚDO</b> 3 (JOGO)		
3	FAIB0205-0305 > Chaves para parafusos precisão Fenda >2, 2.5, 3 mm	
2	FBIB1005 & 2005 > Chaves para parafusos precisão Phillips >PH0 & PH00	
3	FFIB1005-2005 > Chaves para parafusos precisão Torx > T10, T15, T20	
2	FABB5E03 & 6E03 > Chaves para parafusos anti-deslizante Fenda lâmina curta > 5.5 & 6.5 mm	
2	FBBB0103 & 0203 > Chave para parafusos anti-deslizante Phillips lâmina curta > PH1 & PH2	
4	FBAB0006-0315 > Chave para parafusos anti-deslizante Phillips > PH0, PH1, PH2, PH3	
4	FAAB0410-0818 > Chave para parafusos anti-deslizante Fenda > 4, 5.5, 6.5, 8 mm	
5	FSA0803-0808 > Bits hexagonais Fenda 1/4" > 3, 4, 5.5, 6.5, 8 mm	
4	FSBA0800-0803 > Bits hexagonais Phillips 1/4" > PH0, PH1, PH2, PH3	
4	FSCA0800-0803 > Bits hexagonais Pozi 1/4" > PZ0, PZ1, PZ2, PZ3	
7	FSDA0802-0808 > Bits hexagonais 1/4" > 2, 2.5, 3, 4, 5, 6, 8 mm	
7	FSEA0810-0840 > Bits hexagonais Torx 1/4" > T10, T15, T20, T25, T27, T30, T40	
7	FSGA0810-0840 > Bits Torx Tamperproof 1/4" > T10, T15, T20, T25, T27, T30, T40	
1	FTCA0829 > Suporte bits com punho flexível 1/4" (H)	
1	FTBA0824 > Suporte bits com punho magnético 1/4" (H)	
1	FAJA0315 > Busca-pólos, aprovação GS/CE - 140mm (L)	
1	FTDC0808 > Suporte ponta magnética 1/4" (H)	

MALA PLÁSTICA: L478x C234 x A100 (mm)

## JOGO DE CHAVES PARA PARAFUSOS FENDA E PHILLIPS

14 PÇS



ARTIGO N.º	GZC1401	73,00€
<b>CONTEÚDO</b> 5 (JOGO)		
4	FAAB0308-5E15 > Chave para parafusos anti-deslizante Fenda > 3.0x75, 3.5x100, 4.0x100, 5.5x150	
2	FAHB6E15-0818 > Chaves para parafusos anti-deslizante Fenda (aço hexagonal e punho hexagonal) > 6.5x150 & 8.0x175	
2	FABB5E03-6E03 > Chave para parafusos anti-deslizante Fenda lâmina curta > 5.5x25 & 6.5x25	
2	FBAB0006-0108 > Chave para parafusos anti-deslizante Phillips > PH0x60 & PH1x80	
2	FBHB0210-0315 > Chaves para parafusos anti-deslizante Phillips (aço hexagonal e punho hexagonal) > PH2x100 & PH3x150	
2	FBBB0103-0203 > Chave para parafusos anti-deslizante Phillips lâmina curta > PH1x25 & PH2x25	

CAIXA PLÁSTICA: L373 x C289 x A56 (mm)



### JOGO DE CHAVES PARA PARAFUSOS PHILLIPS

4 PÇS



ARTIGO N.º **GAAE0401** 18,00€

CONTEÚDO 20(JOGO)

- 4 **FBAB0006-0315** > Chave para parafusos Phillips  
> PH0x60, PH1x80, PH2x100, PH3x150

### JOGO DE CHAVES PARA PARAFUSOS FENDA

5 PÇS



ARTIGO N.º **GAAE0503** 21,00€

CONTEÚDO 20(JOGO)

- 5 **FAAB0308-6E15** > Chaves para parafusos Fenda  
> 3x75, 3.5x100, 4x100, 5.5x100, 6.5x150

### JOGO DE CHAVES PARA PARAFUSOS FENDA E PHILLIPS

5 PÇS



ARTIGO N.º **GAAE0504** 23,00€

CONTEÚDO 20(JOGO)

- 3 **FAAB5E10-0818** > Chave para parafusos anti-deslizante Fenda  
> 5.5x100, 6.5x150, 8x175
- 2 **FBAB0108 & 0210** > Chave para parafusos anti-deslizante Phillips  
> PH1x80 & PH2x100

### JOGO DE CHAVES PARA PARAFUSOS FENDA E PHILLIPS

6 PÇS



ARTIGO N.º **GAAE0611** 31,00€

CONTEÚDO 20(JOGO)

- 3 **FAAB0410-1020** > Chave para parafusos anti-deslizante Fenda  
> 4x100, 6.5x150, 10x200
- 3 **FBAB0108-0315** > Chave para parafusos anti-deslizante Phillips  
> PH1x80, PH2x100, PH3x150

### JOGO DE CHAVES PARA PARAFUSOS FENDA E PHILLIPS

8 PÇS

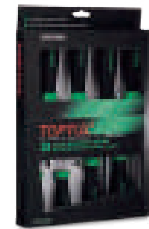

ARTIGO N.º **GAAE0807** 32,00€

CONTEÚDO 20(JOGO)

- 5 **FAAB3E10-0818** > Chaves para parafusos anti-deslizante Fenda  
> 3.5x100, 4x100, 5.5x100, 6.5x150, 8x175
- 3 **FBAB0006-0210** > Chaves para parafusos anti-deslizante Phillips  
> PH0x60, PH1x80, PH2x100

### JOGO DE CHAVES PARA PARAFUSOS FENDA E PHILLIPS

11 PÇS



ARTIGO N.º **GAAE1101** 49,00€

CONTEÚDO 10(JOGO)

- 7 **FAAB0308-1020** Chaves de Fenda  
> 3x75, 3.5x100, 4x100, 5.5x100, 6.5x150, 8x175, 10x200
- 4 **FBAB0006-0315** Chave Phillips  
> PH0x60, PH1x80, PH2x100, PH3x150





# CHAVES PARA PARAFUSOS, BITS E PONTAS

## JOGO DE CHAVES PARA PARAFUSOS TORX

6 PÇS



ARTIGO N.º **GAAE0614** 31,00€

CONTEÚDO 20(JOGO)

**6** Chave para parafusos Torx  
> T10x75, T15x75, T20x100, T25x100, T30x125, T40x150

## CHAVES PARA PARAFUSOS PRECISION FENDA



TIPO	ARTIGO N.º			C1 (mm)	C (mm)		PREÇO
	FAIB1B05	1.2	0.25	50	140	5	3,90€
	FAIB1E05	1.5	0.25	50	140	5	3,90€
	FAIB0205	2	0.4	50	140	5	3,90€
	FAIB2E05	2.5	0.4	50	140	5	3,90€
	FAIB0305	3	0.5	50	140	5	3,90€

## CHAVES PARA PARAFUSOS PRECISION PHILLIPS



TIPO	ARTIGO N.º	TAMANHO (mm)	C1 (mm)	C (mm)		PREÇO
	FBIB1005	PH0	50	140	5	3,90€
	FBIB2005	PH00	50	140	5	3,90€
	FBIB3005	PH000	50	140	5	3,90€

## CHAVES PARA PARAFUSOS PRECISION TORX



TIPO	ARTIGO N.º	TAMANHO (mm)	C1 (mm)	C (mm)		PREÇO
	FFIB0505	T5	50	140	5	3,90€
	FFIB0605	T6	50	140	5	3,90€
	FFIB0705	T7	50	140	5	3,90€
	FFIB0805	T8	50	140	5	3,90€
	FFIB0905	T9	50	140	5	3,90€
	FFIB1005	T10	50	140	5	3,90€
	FFIB1505	T15	50	140	5	3,90€
	FFIB2005	T20	50	140	5	3,90€

## JOGO DE CHAVES PARA PARAFUSOS PRECISION (TIPO TORX)

8 PÇS



ARTIGO N.º **GAAW0801** 25,00€

CONTEÚDO 10 (JOGO)

**8** FFIB0505~2005 > Chaves para parafusos Torx Precision  
> T5x50, T6x50, T7x50, T8x50, T9x50, T10x50, T15x50, T20x50

## JOGO DE CHAVES PARA PARAFUSOS PRECISION (TIPO FENDA E PHILLIPS)

8 PÇS



ARTIGO N.º **GAAW0802** 26,00€

CONTEÚDO 10 (JOGO)

**5** FAIB1B05~0305 > Chaves para parafusos Fenda Precision  
> 1.2x50, 1.5x50, 2x50, 2.5x50, 3x50

**3** FBIB1005~3005 > Chaves para parafusos Phillips Precision  
> PH0x50, PH00x50, PH000x50

## JOGO DE CHAVES PARA PARAFUSOS PRECISION (TIPO FENDA, PHILLIPS E TORX)

8 PÇS



ARTIGO N.º **GAAW0803** 25,50€

CONTEÚDO 10 (JOGO)

**3** FAIB1E05~0305 > Chaves para parafusos Fenda Precision  
> 1.5x50, 2x50, 3x50

**3** FBIB1005~3005 > Chaves para parafusos Phillips Precision  
> PH0x50, PH00x50, PH000x50

**2** FFIB1505 & 2005 > Chaves para parafusos Torx Precision  
> T15x50 & T20x50



**JOGO DE CHAVES PARA PARAFUSOS  
PRECISION 14-EM-1**

8 PÇS

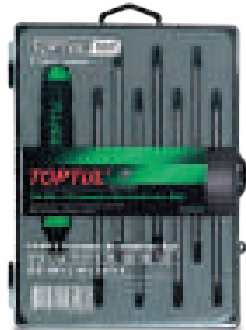

**ESTOJO DE NYLON PRECISION**

19 PÇS



ARTIGO N.º **GPN-019A** 131,00€

CONTEÚDO 6 (JOGO)

- PPC19362000 1 Estojo de ferramentas (L) 360 x (C) 200 x (A) 45mm
- FAIB1B05-0305 5 Chaves de Fenda de precisão: 1.2x50, 1.5 x50, 2x50, 2.5x50, 3x50
- FAIB0505-0805 4 Chaves de estrela de precisão: T5, T6, T7, T8
- FBIB1005-3005 3 Chaves para parafusos de precisão Phillips - PH0x50, PH00x50, PH000x50
- DBCC2205 1 Alicates Universal pro-series Electronics - 5" (L)
- DFCJ2206 1 Alicates de pontas curvas pro-series Electronics 6" (L)
- DFCK2206 1 Alicates de pontas longa pro-series Electronics 6" (L)
- DECD2205 1 Alicates de corte diagonal pro-series Electronics - 6" (L)
- DJCB2205 1 Alicates de corte de frente pro-series Electronics - 5" (L)
- JJAV0212 1 Pinça modelo curvo de aço inoxidável
- JJAV0312 1 Pinça modelo direito de aço inoxidável

ARTIGO N.º **GAAW0804** 18,50€

CONTEÚDO 10 (JOGO)

- 4 T6xT10, T7xT15, T8xT20, T9xT25
- 3 #00x2, #0x3, #1x4
- 1 Punho da chave para parafusos

# JOGO COM PUNHO EM FORMATO PISTOLA ELEVADO TORQUE, BITS E CHAVES DE CAIXA SEXTAVADAS

• Punho bits com veio longo hexagonal magnético 1/4"; • 3 posições, 20 dentes ação roquete: Para a frente / Bloqueio / Para trás; • Performance de elevado torque de mais de 400 kgf-cm; • Punho ajustável (Punho em formato pistola e amp; Punho direito); • Punho plástico bi-componente durável e confortável; • O jogo inclui 38 peças de bits em aço S2, 13 peças de chaves de caixasextavadas em aço CR-V, 1 suporte bits magnético em aço inoxidável, 1 adaptador de chaves de caixa sextavadas e 1 punho de chave para parafusos roquete com punho em formato pistola de elevado torque



19 PÇS

ARTIGO N.º **GAAI5401** 49,00€

CONTEÚDO 6 (JOGO)

- 13 Chaves de caixa 1/4" 6 faces > 4, 4.5, 5, 5.5, 6, 7, 8, 9, 10, 11, 12, 13, 14mm (25mm)
- 5 Bits hexagonais Phillips 1/4" > PH0, PH1, PH2 x 2, PH3 (25mm)
- 4 Bits hexagonais Pozi 1/4" > PZ0, PZ1, PZ2, PZ3 (25mm)
- 6 Bits hexagonais Fenda 1/4" > 3, 4, 4.5, 5.5, 6.5, 8mm (25mm)
- 7 Bits hexagonais 1/4" > 2, 2.5, 3, 4, 5, 6, 8mm (25mm)
- 7 Bits hexagonais Torx 1/4" > T10, T15, T20, T25, T27, T30, T40 (25mm)
- 7 Bits Torx Tamperproof 1/4" > T10, T15, T20, T25, T27, T30, T40 (25mm)
- 2 Bits quadrados 1/4" > SQ1 & SQ2 (25mm)
- 1 Adaptador de chaves de caixa sextavadas > 1/4" X 1/4" (25mm)
- 1 Suporte de bits magnético > 1/4" X 1/4" (60mm)
- 1 Punho de chave para parafusos roquete com punho em formato pistola de elevado torque 1/4" (H) com armazenamento (200mm)

CAIXA PLÁSTICA





# JOGO DE PUNHO COM PORTA LÂMINAS COM ROQUETE DE ELEVADO TORQUE

# 19 EM1

- Punho com roquete reversível • Elevado Torque: +350kgf/cm • Alta Performance
- Magnético de 1/4" • Punho anti-deslizante de material PP+TPR • 25 Dentes
- Pode colocar na própria chave 6 lâminas.

19 PÇS



ARTIGO N.º GAAR1002 29,50€

CONTEÚDO 10 (JOGO)

- |   |   |
|---|---|
| 1 | FTED1421 > Punho porta lâminas, com roquete                                 |
| 1 | FTDA0810 > Adaptador com 1/4" c 5/16" > 15 mm                               |
| 2 | FKAA0105 & 0206 > Lâmina intermutável 1/4" > PH1x 5mm & PH2x 6mm - 75mm (L) |
| 1 | FKAB0308 > Lâmina intermutável 5/16" > PH3x 8mm - 75mm (L)                  |
| 1 | FKBA0102 > Lâmina intermutável 1/4" > PZ1xPZ2 - 75mm (L)                    |
| 2 | FKCA1520 & 2530 > Lâmina intermutável 1/4" > T15xT20 & T25xT30 - 75mm (L)   |
| 2 | FKDA2E03 & 0405 > Lâmina intermutável 1/4" > 2,5mmx3mm & 4mmx5mm - 75mm (L) |

## OS SEUS MELHORES PARCEIROS DE TRABALHO

PARA MAIS INFORMAÇÕES CONTACTE-NOS:  
 (+351) 229 605 437



**TOPTUL**®  
 THE MARK OF PROFESSIONAL TOOLS



# JOGO DE PUNHO COM PORTA LÂMINAS DE LIBERTAÇÃO RÁPIDA

- Lâmina de aço profissional SNCM + V • Ponta Magnética de elevada precisão • Lâminas Reversíveis Duplas
- Retentor de Lâminas de libertação rápida • Punho anti-deslizante • Lâminas intermutáveis • Comprimento das lâminas de 175 mm

## 20 EM 1

11 PÇS



ARTIGO N.º

GAAI2101

46,00€

CONTEÚDO

20 (JOGO)

- 1 **FMAA0102** > Lâmina intermutável Phillips 1/4" PH1xPH2 > 175mm (L)
- 1 **FMBA0102** > Lâmina intermutável Fenda 1/4" PZ1xPZ2 > 175mm (L)
- 2 **FMCA0406 & 0507** > Lâmina intermutável Pozi 1/4" 4x6, 5x7mm > 175mm (L)
- 3 **FMEA0404-0606** > Lâmina intermutável sextavada e Ponta esférica 1/4" 4x4, 5x5, 6x6mm, > 175mm (L)
- 3 **FMDA1015-3040** > Lâmina intermutável Torx 1/4" T10xT15, T20xT25, T30xT40 > 175mm (L)
- 1 **COAJ0814** > 1/4" x 136mm (L)

CAIXA PLÁSTICA: C106 x L68 x A41 (mm)





## BITS HEXAGONAIS PHILLIPS 1/4"



### BITS PHILLIPS 1/4"



TIPO	ARTIGO N.º	TAMANHO	C(mm)		PREÇO
	FSBA0801	PH1	25	30	0,45€
	FSBA0802	PH2	25	30	0,45€
	FSBA0803	PH3	25	30	0,45€

Mínimo de venda 30 Unid.

### BITS POZI 1/4"



TIPO	ARTIGO N.º	TAMANHO	C(mm)		PREÇO
	FSCA0801	PZ1	25	30	0,45€
	FSCA0802	PZ2	25	30	0,45€
	FSCA0803	PZ3	25	30	0,45€

Mínimo de venda 30 Unid.

### BITS SEXTAVADO 1/4"

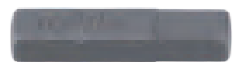

TIPO	ARTIGO N.º	TAMANHO	C(mm)		PREÇO
	FSDA0802	2	25	30	0,45€
	FSDA082E	2.5	25	30	0,45€
	FSDA0803	3	25	30	0,45€
	FSDA0804	4	25	30	0,45€
	FSDA0805	5	25	30	0,45€
	FSDA0806	6	25	30	0,45€
	FSDA0807	7	25	30	0,80€
	FSDA0808	8	25	20	0,80€
	FSDA0810	10	25	20	1,10€
	FSDA0812	12	25	20	1,40€

Mínimo de venda 30 Unid.

### BITS FORMA QUADRADA "ROBERTSON"



TIPO	ARTIGO N.º	TAMANHO	C(mm)		PREÇO
	FSHA0801	SQ1	25	30	0,45€
	FSHA0802	SQ2	25	30	0,45€

Mínimo de venda 10 Unid.



Ver páginas 235; 236; 237

## BITS HEXAGONAIS PHILLIPS 5/16"



### BITS LONGOS PHILLIPS 5/16"



TIPO	ARTIGO N.º	TAMANHO	C(mm)		PREÇO
	FSBF1002	PH2	90	15	1,90€

Mínimo de venda 30 Unid.

### BITS TORX 5/16"



TIPO	ARTIGO N.º	TAMANHO	C(mm)		PREÇO
	FSEA1035	T35	30	30	0,85€
	FSEA1050	T50	30	30	0,85€

Mínimo de venda 10 Unid.

### BITS TORX TAMPERPROOF 5/16"



TIPO	ARTIGO N.º	TAMANHO	C(mm)		PREÇO
	FSGA1040	T40	30	30	0,95€
	FSGA1050	T50	30	30	0,95€

Mínimo de venda 10 Unid.

## OS SEUS MELHORES PARCEIROS DE TRABALHO

PARA MAIS INFORMAÇÕES CONTACTE-NOS:  
**(+351) 229 605 437**



# BLÍSTER 1/4"

10PÇS

## BITS PHILLIPS 1/4"



TIPO	ARTIGO N.º	TAMANHO	C(mm)		PREÇO
	FSBA0800G	PH0	25	15	3,90€
	FSBA0801G	PH1	25	15	3,90€
	FSBA0802G	PH2	25	15	3,90€
	FSBA0803G	PH3	25	15	3,90€

## BITS POZI 1/4"



TIPO	ARTIGO N.º	TAMANHO	C(mm)		PREÇO
	FSCA0800G	PZ0	25	15	3,90€
	FSCA0801G	PZ1	25	15	3,90€
	FSCA0802G	PZ2	25	15	3,90€
	FSCA0803G	PZ3	25	15	3,90€

## BITS FENDA 1/4"



TIPO	ARTIGO N.º			C (mm)		PREÇO
		(mm)	(mm)			
	FSAA0804G	4	0.5	25	15	3,90€
	FSAA084EG	4.5	0.6	25	15	3,90€
	FSAA085EG	5.5	1	25	15	3,90€
	FSAA086EG	6.5	1.2	25	15	3,90€

## BITS SEXTAVADO 1/4"



TIPO	ARTIGO N.º	TAMANHO	C(mm)		PREÇO
	FSDA0802G	2	25	15	3,90€
	FSDA082EG	2.5	25	15	3,90€
	FSDA0803G	3	25	15	3,90€
	FSDA0804G	4	25	15	3,90€
	FSDA0805G	5	25	15	3,90€
	FSDA0806G	6	25	15	3,90€
	FSDA0808G	8	25	15	7,00€

## BITS TORX TAMPERPROOF 1/4"



TIPO	ARTIGO N.º	TAMANHO	C(mm)		PREÇO
	FSGA0810G	T10	25	15	5,50€
	FSGA0815G	T15	25	15	5,50€
	FSGA0820G	T20	25	15	5,50€
	FSGA0825G	T25	25	15	5,50€
	FSGA0827G	T27	25	15	5,50€
	FSGA0830G	T30	25	15	5,50€
	FSGA0840G	T40	25	15	5,50€

## BITS TORX 1/4"



TIPO	ARTIGO N.º	TAMANHO	C(mm)		PREÇO
	FSEA0806G	T6	25	15	4,90€
	FSEA0807G	T7	25	15	4,90€
	FSEA0808G	T8	25	15	4,90€
	FSEA0809G	T9	25	15	4,90€
	FSEA0810G	T10	25	15	4,90€
	FSEA0815G	T15	25	15	4,90€
	FSEA0820G	T20	25	15	4,90€
	FSEA0825G	T25	25	15	4,90€
	FSEA0827G	T27	25	15	4,90€
	FSEA0830G	T30	25	15	4,90€
	FSEA0840G	T40	25	15	4,90€





## BLÍSTER 5/16"

10PÇS

### BITS FENDA 5/16"



TIPO	ARTIGO N.º	W (mm)	H (mm)	C (mm)	Q	PREÇO
-	FSAA105EG	5.5	0.8	30	12	6,50€
	FSAA106EG	6.5	1.2	30	12	6,50€
	FSAA1008G	8	1.2	30	12	6,50€

### BITS POZI 5/16"



TIPO	ARTIGO N.º	TAMANHO	C(mm)	Q	PREÇO
+	FSCA1001G	PZ1	30	12	6,90€
	FSCA1002G	PZ2	30	12	6,90€
	FSCA1003G	PZ3	30	12	6,90€
	FSCA1004G	PZ4	30	12	6,90€

### BITS PHILLIPS 5/16"



TIPO	ARTIGO N.º	TAMANHO	C(mm)	Q	PREÇO
+	FSBA1001G	PH1	30	12	7,00€
	FSBA1002G	PH2	30	12	7,00€
	FSBA1003G	PH3	30	12	7,00€
	FSBA1004G	PH4	30	12	7,00€

### BITS TORX 5/16"



TIPO	ARTIGO N.º	TAMANHO	C(mm)	Q	PREÇO
*	FSEA1010G	T10	30	12	6,90€
	FSEA1015G	T15	30	12	6,90€
	FSEA1020G	T20	30	12	6,90€
	FSEA1025G	T25	30	12	6,90€
	FSEA1027G	T27	30	12	6,90€
	FSEA1030G	T30	30	12	6,90€
	FSEA1040G	T40	30	12	6,90€
	FSEA1045G	T45	30	12	6,90€
	FSEA1050G	T50	30	12	6,90€
	FSEA1055G	T55	30	12	12,00€
	FSEA1060G	T60	30	10	14,00€
	FSEA1070G	T70	30	10	14,00€

NOTA: FSEA1070G (CONJUNTO DE 9PÇS)

### BITS TORX TAMPERPROOF 5/16"



TIPO	ARTIGO N.º	TAMANHO	C(mm)	Q	PREÇO
*	FSGA1040G	T40	30	12	8,00€
	FSGA1045G	T45	30	12	8,00€
	FSGA1050G	T50	30	12	8,00€
	FSGA1055G	T55	30	12	13,00€
	FSGA1060G	T60	30	12	15,00€
	FSGA1070G	T70	30	12	16,00€

NOTA: FSGA1070G (CONJUNTO DE 9PÇS)

### BITS SEXTAVADO 5/16"



TIPO	ARTIGO N.º	TAMANHO	C(mm)	Q	PREÇO
6	FSDA1003G	3	30	12	7,00€
	FSDA1004G	4	30	12	7,00€
	FSDA1005G	5	30	12	7,00€
	FSDA1006G	6	30	12	7,00€
	FSDA1007G	7	30	12	7,00€
	FSDA1008G	8	30	12	7,00€
	FSDA1010G	10	30	12	7,80€
	FSDA1012G	12	30	10	11,00€



# BLÍSTER 10MM

10PÇS

## BITS SEXTAVADO 10MM



TIPO	ARTIGO N.º	TAMANHO	C(mm)		PREÇO
	FSDA1204G	4	30	12	9,00€
	FSDA1205G	5	30	12	9,00€
	FSDA1206G	6	30	12	9,00€
	FSDA1207G	7	30	12	9,00€
	FSDA1208G	8	30	12	9,00€
	FSDA1210G	10	30	12	9,00€
	FSDA1212G	12	30	10	12,00€

## BITS LONGOS SEXTAVADO 10MM



TIPO	ARTIGO N.º	TAMANHO	C(mm)		PREÇO	
	FSDB1204G	4	75	10	18,00€	
	FSDB1205G	5	75	10	18,00€	
	FSDB1206G	6	75	10	18,00€	
	FSDB1207G	7	75	10	18,00€	
	FSDB1208G	8	75	10	18,00€	
	FSDB1210G	10	75	10	18,50€	
		FSDB1212G	12	75	10	23,00€

## BITS TORX 10MM



TIPO	ARTIGO N.º	TAMANHO	C(mm)		PREÇO	
	FSEA1220G	T20	30	12	9,00€	
	FSEA1225G	T25	30	12	9,00€	
	FSEA1227G	T27	30	12	9,00€	
	FSEA1230G	T30	30	12	9,00€	
	FSEA1240G	T40	30	12	9,00€	
	FSEA1245G	T45	30	12	9,00€	
	FSEA1247G	T47	30	12	9,00€	
	FSEA1250G	T50	30	12	9,00€	
	FSEA1255G	T55	30	12	9,00€	
		FSEA1260G	T60	30	10	12,00€

## BITS LONGOS TORX 10MM



TIPO	ARTIGO N.º	TAMANHO	C(mm)		PREÇO	
	FSEB1220G	T20	75	10	18,00€	
	FSEB1225G	T25	75	10	18,00€	
	FSEB1227G	T27	75	10	18,00€	
	FSEB1230G	T30	75	10	18,00€	
	FSEB1240G	T40	75	10	18,00€	
	FSEB1245G	T45	75	10	18,00€	
	FSEB1250G	T50	75	10	18,00€	
		FSEB1255G	T55	75	10	18,00€

## BITS XZN 10MM



TIPO	ARTIGO N.º	TAMANHO	C(mm)		PREÇO
	FSFA1205G	M5	30	12	9,50€
	FSFA1206G	M6	30	12	9,50€
	FSFA1208G	M8	30	12	9,50€
	FSFA1210G	M10	30	12	9,50€
		FSFA1212G	M12	30	10

TOPTUL®  
BITS E PONTAS





# CHAVES PARA PARAFUSOS, BITS E PONTAS

## BITS LONGOS XZN 10MM



TIPO	ARTIGO N.º	TAMANHO	C(mm)		PREÇO
	FSFB1205G	M5	75	10	19,00€
	FSFB1206G	M6	75	10	19,00€
	FSFB1208G	M8	75	10	19,00€
	FSFB1210G	M10	75	10	19,00€
	FSFB1212G	M12	75	10	25,00€

## JOGO DE BITS XZN 1/2"

11 PÇS

1/2"



ARTIGO N.º	GAAD1102	26,00€
<b>CONTEÚDO</b> 10 (JOGO)		
5	FSFA1205~1212 > Bits XZN10mm > M5, M6, M8, M10, M12	
5	FSFB1205~1212 > Bits Longos XZN10mm > M5, M6, M8, M10, M12	
1	FTAB1612 > Suporte Bits 1/2" / 10mm > 1/2" x 10mm(H)	
CAIXA METÁLICA: C197 x L103 x A33 (mm)		

## JOGO DE BITS TORX 1/2"

15 PÇS

1/2"



ARTIGO N.º	GAAD1506	29,50€
<b>CONTEÚDO</b> 10 (JOGO)		
7	FSEA1220~1255 > Bits Torx10mm > T20, T25, T30, T40, T45, T50, T55	
7	FSEB1220~1255 > Bits Longos Torx10mm > T20, T25, T30, T40, T45, T50, T55	
1	FTAB1612 > Suporte Bits 1/2" x 10mm > 1/2" x 10mm(H)	
CAIXA METÁLICA: C197 x L103 x A33 (mm)		

## JOGO DE BITS SEXTAVADO 1/2"

15 PÇS

1/2"



ARTIGO N.º	GAAD1508	31,00€
<b>CONTEÚDO</b> 10 (JOGO)		
7	FSDA1204~1212 > Bits Sextavado10mm > 4, 5, 6, 7, 8, 10, 12 mm	
7	FSDB1204~1212 > Bits Sextavado Longos Torx10mm > 4, 5, 6, 7, 8, 10, 12 mm	
1	FTAB1612 > Suporte Bits > 1/2" x 10mm(H)	
CAIXA METÁLICA: C197 x L103 x A33 (mm)		



## JOGO DE BITS 3/8" E 1/2"

40 PÇS



3/8"  
1/2"



ARTIGO N.º **GAAD4002** 69,00€

CONTEÚDO 4 (JOGO)

- 5 ○ **FSFA1205-1212** > Bits hexagonais 10mm > M5, M6, M8, M10, M12
- 5 ○ **FSFB1205-1212** > Bits hexagonais longos 10mm > M5, M6, M8, M
- 7 ○ **FSDA1204-1212** > Bits hexagonais 10mm > 4, 5, 6, 7, 8, 10, 12 mm
- 7 ○ **FSDB1204-1212** > Bits hexagonais longos 10mm > 4, 5, 6, 7, 8, 10, 12 mm
- 7 ○ **FSEA1220-1255** > Bits hexagonais Torx 10mm > T20, T25, T30, T40, T45, T50, T55
- 7 ○ **FSEB1220-1255** > Bits hexagonais Torx espiga longa 10mm > T20, T25, T30, T40, T45, T50, T55
- 1 ○ **FTAB1212** > Suporte bits rápido 3/8" x10mm(H)
- 1 ○ **FTAB1612** > Suporte bits rápido 1/2" x10mm(H)

CAIXA METÁLICA: C370 x L154 x A50 (mm)

## JOGO DE BITS 3/8" E 1/2"

40 PÇS



3/8"  
1/2"



Proteção contra forças de impacto para os bits



ARTIGO N.º **GCAI6003** 92,00€

CONTEÚDO 6 (JOGO)

- 9 ○ Bits Torx 30mm > T20, T25, T27, T30, T40, T45, T50, T55, T60
- 5 ○ Bits XZN > M5, M6, M8, M10, M12
- 7 ○ Bits hexagonais 30mm > 4, 5, 6, 7, 8, 10, 12mm
- 2 ○ Bits hexagonais longos 30mm > 14 & 17mm
- 5 ○ Bits hexagonais Canelado 74mm > M6, M7, M8, M10, M12
- 6 ○ Bits XZN 74mm > M5, M6, M8, M9, M10, M12
- 9 ○ Bits Hexagonal 74mm > 4, 5, 6, 7, 8, 9, 9.5(3/8"), 10, 12 mm
- 9 ○ Bits Torx 74mm > T20, T25, T27, T30, T40, T45, T50, T55, T60
- 2 ○ Bits Quadrado 74mm > 8 & 10 mm
- 1 ○ Bits XZN 74mm > M14
- 1 ○ Bits XZN Tamper 74mm > M16
- 3 ○ Suporte Bit Rápido Libertação rápida  
○ 1/2" Dr. X ○ 10mm > ○ 3/8" Dr. X ○ 10mm > ○ 1/2" Dr. X ○ 14mm
- 1 ○ Suporte Bit amortecedor para pancadas suaves > ○ 14mm X ○ 10mm

MALA PLÁSTICA: C330 x L260 x A55 (mm)

## SUPORTES DE BITS RÁPIDOS



ARTIGO N.º	DRIVE (pol.)	Espiga hexagonal	C(mm)		PREÇO
<b>FTAB0808</b>	1/4	1/4"	25	30	1,20€
<b>FTAB1208</b>	3/8	1/4"	29	10	2,20€
<b>FTAB1210</b>	3/8	5/16"	29	10	2,40€
<b>FTAB1212</b>	3/8	10mm	29	10	2,40€
<b>FTAB1610</b>	1/2	5/16"	38	10	2,90€
<b>FTAB1612</b>	1/2	10mm	38	10	3,10€

## JOGO DE BITS COM PORTA PONTAS MAGNÉTICO

31 PÇS



ARTIGO N.º **GAAW3101** 18,00€

CONTEÚDO 10 (JOGO)

- 6 ○ PH0, PH1x2pcs, PH2x2pcs, PH3
- 6 ○ PZ0, PZ1x2pcs, PZ2x2pcs, PZ3
- 3 ○ 4x0.5, 5.5x1, 6.5x1.2 mm
- 4 ○ 3, 4, 5, 6 mm
- 11 ○ T6, T7, T8, T9, T10, T15, T20, T25, T27, T30, T40
- 1 ○ Suporte bits magnético 1/4" x 1/4"

CAIXA PLÁSTICA: C106 x L68 x A41 (mm)

## JOGO PORTA PONTAS 1/4"

8 PÇS



1/4"



ARTIGO N.º **GAAL802** 8,00€

CONTEÚDO 10 (JOGO)

- 3 ○ PH1, PH2, PH3
- 2 ○ 4x0.5, 7x1.2 mm
- 2 ○ PZ1, PZ2
- 1 ○ Chave de suporte bits hexagonal 1/4"



# CHAVES PARA PARAFUSOS, BITS E PONTAS

## JOGO DE BITS COM MINI ROQUETE 1/4"

35 PÇS



ARTIGO N.º GACW3504 34,00€

CONTEÚDO 4 (JOGO)

- 8 Jogo de Bits com Mini Roquete de 1/4"
- CHDV0801 > Roquete Porta Bits 1/4" 60 Dentes
  - FSKA0808 > Adaptador Bits de 1/4"
  - FSBA0800-0803 > Bit Phillips de 1/4" > PH0, PH1, PH2x2pcs, PH3
  - FSCA0800-0803 > Bit Pozi de 1/4" > PZ0, PZ1, PZ2x2pcs, PZ3
  - FSA0803-0808 > Bit Fenda de 1/4" > 3, 4, 5.5, 6.5, 8 mm
  - FSDA0802-0808 > Bit Hexagonal de 1/4" > 2, 2.5, 3, 4, 5, 6, 8 mm
  - FSEA0806-0809 > Bit Torx de 1/4" > T6, T7, T8, T9
  - FSGA0810-0840 > Bit Tamperproof de 1/4" > T10, T15, T20, T25, T27, T30, T40

CAIXA PLÁSTICA: C115 x L77 x A43 (mm)

## JOGO DE BITS COM LIBERTAÇÃO RÁPIDA 1/4"

31 PÇS

1/4"



ARTIGO N.º GABW3102 28,00€

CONTEÚDO 10 (JOGO)

- 3 FSA0804-086E > Bits Fenda 1/4" > 4, 5.5, 6.5 mm
- 4 FSBA0801-0803 > Bits Phillips 1/4" > PH1, PH2, PH2, PH3
- 3 FSCA0801-0803 > Bits Pozi 1/4" > PZ1, PZ2, PZ3
- 4 FSDA0803-0806 > Bit Hexagonal de 1/4" > 3, 4, 5, 6 mm
- 7 FSEA0810-0840 > Bit Torx de 1/4" > T10, T15, T20, T25, T27, T30, T40
- 7 FSGA0810-0840 > Bit Tamperproof de 1/4" > T10, T15, T20, T25, T27, T30, T40
- 2 FSHA0801 & 0802 > Bit Quadrados de 1/4" > SQ1 & SQ2
- 1 FTGB0807 > 1/4" x 1/4" Porta Pontas magnético com libertação rápida

CAIXA PLÁSTICA: C115 x L85x A37 (mm)





# JOGO DE BITS 1/4" (MIX)

40 PÇS

1/4"

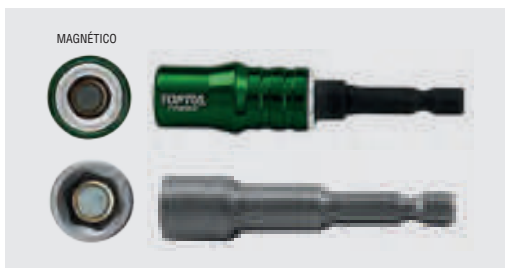

MAGNÉTICO

ARTIGO N.º	GAEW4001	42,00€
CONTEÚDO		10 (JOGO)
4	FSAA0803-086E > Bits Fenda 1/4" > 3, 4, 5.5, 6.5 mm	
6	FSBA0801-0803 > Bits Phillips 1/4" > PH1x2pcs, PH2x3pcs, PH3	
4	FSCA0801-0803 > Bits Pozi 1/4" > PZ1, PZ2x2pcs, PZ3	
4	FSDA0803-0806 > Bits Hexagonais 1/4" > 3, 4, 5, 6 mm	
9	FSEA0810-0840 > Bits Torx 1/4" > T10, T15, T20x2pcs, T25x2pcs, T27, T30, T40	
4	FSIA0801-0803 > Bits Phillips para aparafusadora 1/4" > PH1, PH2x2pcs, PH3	
1	FSRA0802 > Bits Pozi para aparafusadora 1/4" > PZ2	
4	FSSA0820 & 0825 > Bits Torx para aparafusadora 1/4" > T20x2pcs, T25x2pcs	
3	BEAA0806-0810 > Adaptador magnético para parafusos hexagonais 1/4" > 6, 8, 10 mm	
1	FTGB0807 > 1/4" x 1/4" Suporte Bits magnético com libertação rápida	

CAIXA PLÁSTICA: C150 x L98x A45 (mm)





# CHAVES PARA PARAFUSOS, BITS E PONTAS

## SUORTE BITS MAGNÉTICO COM LIBERTAÇÃO RÁPIDA E EXTENSÃO FLEXÍVEL

- Fabricado com liga de alumínio
- Suporte bits de bloqueio, magnético, liberação rápida
- Ímã super forte
- Comprime o anel em prata para inserir e remover rapidamente o bit



- Mecanismo de bloqueio • Extensão flexível • Suporte bits liberação rápida

ARTIGO N.º	TAMANHO	C (mm)		PREÇO
FTDE0833	● 1/4" x ○ 1/4"	320	6	34,00€

## SUORTE BITS MAGNÉTICO LIBERTAÇÃO RÁPIDA

- Função de mudança rápida e mecanismo de bloqueio
- Retrai o anel para instalar ou remover bits
- Manga de cor alumínio anodizado



ARTIGO N.º	TAMANHO	C (mm)		PREÇO
FTGB0807	● 1/4" x ○ 1/4"	70	10	11,00€

## ADAPTADOR ANGULAR 90° 1/4"

- Permite chegar a espaços confinados
- Pega rotativa 360° para um controle extra
- Cabeça em liga de zinco fundido com rolamentos de esferas para melhor estabilidade e segurança
- Pode ser usado com suporte bits, brocas hexagonais, bits, etc.



ARTIGO N.º	TAMANHO	L1 (mm)	L (mm)		PREÇO
FTGC0808	● 1/4" x ○ 1/4"	47	83	10	29,00€



Permite que uma aparafusadora chegue a lugares que seriam impossíveis. Pode ser usado com o suporte bits magnético articulado, com liberação rápida (FTGA0808) para aumentar o ângulo de trabalho



### ADAPTADOR MAGNÉTICO ARTICULADO

- Ponta magnética extra forte



TIPO	ARTIGO N.º	TAMANHO	C (mm)		PREÇO
	BEBA0806	6	87	25	14,90€
	BEBA0808	8	87	25	15,50€
	BEBA0810	10	87	25	15,75€
	BEBA0812	12	87	25	16,00€

### BIT PHILLIPS MAGNÉTICO / RÁPIDA RETENÇÃO

- Bits de Aço de Alta Resistência S2
- Temperado e endurecido
- Retenção e posicionamento de parafuso
- Haste hexagonal de 1/4"
- Magnético



MAGNÉTICO

Anel de cor prateada magnética forte para retenção e posicionamento do parafuso.

TIPO	ARTIGO N.º	TAMANHO	C (mm)		PREÇO
	FQBB0802	PH2	50	15	3,90€

### BIT QUADRADO MAGNÉTICO / RÁPIDA RETENÇÃO

- Bits de Aço de Alta Resistência S2
- Temperado e endurecido
- Retenção e posicionamento de parafuso
- Haste hexagonal de 1/4"
- Magnético



MAGNÉTICO

Anel de cor prateada magnética forte para retenção e posicionamento do parafuso.

TIPO	ARTIGO N.º	TAMANHO	C (mm)		PREÇO
	FQHB0802	SQ2	50	15	4,10€

### SUPOORTE BITS MAGNÉTICO ARTICULADO COM LIBERTAÇÃO RÁPIDA

- Suporte bits com bloqueio, magnético, liberação rápida
- Retrai o anel para instalar e remover rapidamente o bit



MAGNÉTICO



ARTIGO N.º	TAMANHO	C (mm)		PREÇO
FTGA0808	● 1/4" x ○ 1/4"	78	10	18,50€

### SUPOORTE BITS MAGNÉTICO 1/4"

- Bits ressalto 2-em-1
- Bits em aço S2 de elevada força
- Temperado e endurecido
- Bits para ressalto e aparafusar
- Veio hexagonal 1/4" com ranhuras



MAGNÉTICO



ARTIGO N.º	TAMANHO	C (mm)		PREÇO
FTDC0808	● 1/4" x ○ 1/4"	60	15	2,60€

### PONTA PARA PARAFUSOS PHILLIPS 1/4"

2 PÇS



- Bits ressalto 2-em-1
- Bits em aço S2 de elevada força
- Temperado e endurecido
- Bits para ressalto e aparafusar
- Veio hexagonal 1/4" com ranhuras



PONTA PHILLIPS ESPECIALMENTE CONCEBIDA



SIMPLES, RÁPIDO E FÁCIL DE USAR UM BIT PARA RESSALTO E APARAFUSAR

ARTIGO N.º	TAMANHO	C (mm)		PREÇO
FWAA0802G	PH2	50	20	4,50€



# JOGO DE BITS COM MINI ROQUETE HEXAGONAL 1/4"

31 PÇS

ARTIGO N.º	GABW3103	34,00€
CONTEÚDO	4 (JOGO)	
3	FSAA0804-086E > Bits hexagonais Fenda 1/4" > 4, 5.5, 6.5 mm	
3	FSBA0801-0803 > Bits hexagonais Phillips 1/4" > PH1, PH2, PH3	
3	FSCA0801-0803 > Bits hexagonais Pozi 1/4" > PZ1, PZ2, PZ3	
4	FSDA0803-0806 > Bits hexagonais 1/4" > 3, 4, 5, 6 mm	
7	FSEA0810-0840 > Bits hexagonais Torx 1/4" > T10, T15, T20, T25, T27, T30, T40	
7	FSGA0810-0840 > Bits Torx Tamperproof 1/4" > T10, T15, T20, T25, T27, T30, T40	
2	FSHA0801 & 0802 > Bits quadrados 1/4" > SQ1 & SQ2	
1	FSKA0808 > Adaptador 1/4" (H) x 1/4"	
1	CHDV0801 > Punho roquete bits reversível mini > 60 dentes 1/4" (H)	

CAIXA PLÁSTICA: C115 x L85 x A37 (mm)



CHAVES PARA PARAFUSOS, BITS E PONTAS

# JOGO BITS PROFISSIONAL COMPACTO ESPECIAL 1/4"

34 PÇS

ARTIGO N.º	GADW3401	55,00€
CONTEÚDO	4 (JOGO)	
5	FSAA0803-0808 > Bits Fenda 1/4" > 3, 4, 5.5, 6.5, 8mm	
4	FSBA0801-0803 > Bits Phillips 1/4" > PH1, PH2 x2pçs, PH3	
3	FSCA0801-0803 > Bits Pozi 1/4" > PZ1, PZ2, PZ3	
8	FSDA0802-0808 > Bits Hexagonais 1/4" > 2, 2.5, 3, 4, 5, 6, 7, 8mm	
4	FSEA0806-0809 > Bits Torx 1/4" > T6, T7, T8, T9	
7	FSGA0810-0840 > Bits Torx Tamperproof 1/4" > T10, T15, T20, T25, T27, T30, T40	
1	FSKA0808 > Adaptador 1/4" > ■ 1/4" x ● 1/4"	
1	FTDF0810 > Extensão especial 1/4" > ● 1/4" x ○ 1/4"	
1	CHEV0811 > Mini roquete reversível especial 60 dentes	

CAIXA PLÁSTICA: C124 x L70.5 x A35 (mm)



## ADAPTADOR MAGNÉTICO PARA PARAFUSOS DE CABEÇA HEXAGONAL

- Composição em liga de aço cromo-vanádio
- Ponta Precision para encaixe adequado
- O eixo magnético mantém o parafuso seguro
- A construção da peça única rugosa fornece uma vida útil longa em utilização constante
- Ideal para movimentar fácil e rapidamente porcas, cavilhas e parafusos de cabeça hexagonal
- Ideal para máquinas eléctricas entre outros



TIPO	ARTIGO N.º	TAMANHO	C(mm)		PREÇO
	BEAA0806G	6	65	12	2,60€
	BEAA0807G	7	65	12	2,60€
	BEAA0808G	8	65	12	2,60€
	BEAA0810G	10	65	12	2,80€
	BEAA0813G	13	65	12	3,50€

TIPO	ARTIGO N.º	TAMANHO	C(mm)		PREÇO
	BFAA0808G	1/4"	65	12	2,80€
	BFAA0812G	3/8"	65	12	3,10€

## ADAPTADOR BITS MAGNÉTICO EXTRA LONGO

- Aço S2 de elevada resistência



TIPO	ARTIGO N.º	TAMANHO	C(mm)		PREÇO
	BEAD0808G	8	200	12	8,50€

## BITS DUPLOS PHILLIPS

10 PÇS

S2

Acabamento Fosfatado



ARTIGO N.º			PREÇO
<b>CONTEÚDO</b>			20 (JOGO)
GAAW1002	10	Bit n.º 1 ponta dupla Phillips > PH1 x 65mm (L)	12,50€
GAAW1001	10	Bit n.º 2 ponta dupla Phillips > PH2 x 65mm (L)	12,50€
GAAW1003	10	Bit n.º 3 ponta dupla Phillips > PH3 x 65mm (L)	12,50€

## BITS PHILLIPS EXTRA LONGO ANTI-DERRAPANTE E MAGNÉTICO 1/4"

4 PÇS

- Bits em aço de elevada força
- Ponta especial magnética
- Todo temperado e endurecido
- Novo design especialmente concebido



TIPO	ARTIGO N.º	Ø(mm)	TAMANHO	C(mm)		PREÇO
	FSMC0802GM	4.8	PH2	150	12	10,50€



# CHAVES PARA PARAFUSOS, BITS E PONTAS

## ADAPTADOR PARA APARAFUSADORA

- Composição em liga de aço cromo-vanádio
- Drive quadrado com retentor de esfera
- Indicado para ferramentas elétricas ou manuais



ARTIGO N.º	TAMANHO	C (mm)		PREÇO
FPKA0808	■ 1/4" x ○ 1/4"	50	20	0,95€
FPKA0812	■ 3/8" x ○ 1/4"	65	15	1,80€
FPKA0816	■ 1/2" x ○ 1/4"	72	10	2,50€

## JOGO ADAPTADOR PARA APARAFUSADORAS

- Composição em liga de aço cromo-vanádio
- Drive quadrado com retentor de esfera



- Blister (3PÇS)

ARTIGO N.º	GAAR0301	4,30€
------------	----------	-------

### CONTEÚDO

60 (JOGO)

- |   |  |
|---|--|
| 1 | FPKA0808 > Adaptador para aparafusadora 1/4"<br>> ■ 1/4" x ● 1/4" L = 50mm |
| 1 | FPKA0812 > Adaptador para aparafusadora 3/8"<br>> ■ 3/8" x ● 1/4" L = 65mm |
| 1 | FPKA0816 > Adaptador para aparafusadora 1/2"<br>> ■ 1/2" x ● 1/4" L = 72mm |

## ADAPTADOR PARA APARAFUSADORA 1/4"



ARTIGO N.º	TAMANHO	C (mm)		PREÇO
FSKA0808	■ 1/4" x ○ 1/4"	25	30	0,65€

## BITS PHILLIPS PONTA ANTI-DESLIZANTE E MAGNÉTICA 1/4" **POWER**

10 PÇS



- FSMA



NOVA PONTA PHILLIPS ANTI-DESLIZANTE



- Bits em aço S2 de elevada força
- Ponta Precision para encaixe adequado
- Temperado e endurecido
- Ponta Phillips anti-deslizante com novo design.

- Blister (10PÇS)

TIPO	ARTIGO N.º	Ø(mm)	TAMANHO	C(mm)		PREÇO
	FSMA0802G	4,8	PH2	50	15	10,50€

## BITS PHILLIPS 1/4" **POWER**

10 PÇS



- FSIA



- Composição em liga de aço cromo-vanádio
- Ponta Precision para encaixe adequado
- Temperado e endurecido

- Blister (10PÇS)

TIPO	ARTIGO N.º	Ø(mm)	TAMANHO	C(mm)		PREÇO
	FSIA0801G	5	PH1	50	15	7,50€
	FSIA0802G	6	PH2	50	15	7,50€
	FSIA0803G	6	PH3	50	15	7,50€



**BITS HEXAGONAIS PARA APARAFUSADORA 1/4" (50MM) POWER**

10 PÇS



• FSOA

• Blister (10PÇS)

- Bits em aço S2 de elevada resistência
- Ponta Precision para encaixe adequado
- Temperado e endurecido
- Ponta Phillips anti-aderente com novo design.

TIPO	ARTIGO N.º	Ø(mm)	TAMANHO	C(mm)		PREÇO
○	FSOA0803G	4	3	50	15	7,50€
	FSOA0804G	5	4	50	15	7,50€
	FSOA0805G	6	5	50	15	7,50€
	FSOA0806G	...	6	50	15	7,50€
	FSOA0808G	...	8	50	15	8,90€

**BITS DE FENDA PARA APARAFUSADORA 1/4" (50MM) POWER**

10 PÇS



• FSQA

• Blister (10PÇS)

- Bits em aço S2 de elevada resistência
- Ponta Precision para encaixe adequado
- Temperado e endurecido

TIPO	ARTIGO N.º	Ø(mm)	TAMANHO	C(mm)		PREÇO
●	FSQA0803G	3	0.5x3	50	15	7,50€
	FSQA083EG	3.5	0.6x3.5	50	15	7,50€
	FSQA0804G	4	0.5x4	50	15	7,50€
	FSQA084EG	4.5	0.6x4.5	50	15	7,50€
	FSQA085EG	5.5	0.8x5.5	50	15	7,50€
	FSQA0806G	6	1.0x6	50	15	7,50€
	FSQA086EG	...	1.2x6.5	50	15	7,50€
	FSQA0808G	8	1.2x8	50	15	9,50€

**BITS POZI PARA APARAFUSADORA 1/4" (50MM) POWER**

10 PÇS



• FSRA

• Blister (10PÇS)

- Bits em aço S2 de elevada resistência
- Ponta precision para encaixe adequado
- Temperado e endurecido

TIPO	ARTIGO N.º	Ø(mm)	TAMANHO	C(mm)		PREÇO
⊕	FSRA0801G	4.5	PZ1	50	15	7,50€
	FSRA0802G	6	PZ2	50	15	7,50€
	FSRA0803G	6	PZ3	50	15	7,50€

**BITS TORX PARA APARAFUSADORA 1/4" (50MM) POWER**

10 PÇS



• FSSA

• Blister (10PÇS)

- Bits em aço S2 de elevada resistência
- Ponta precision para encaixe adequado
- Temperado e endurecido

TIPO	ARTIGO N.º	Ø(mm)	TAMANHO	C(mm)		PREÇO
⊛	FSSA0810G	4	T10	50	15	7,50€
	FSSA0815G	4	T15	50	15	7,50€
	FSSA0820G	4.8	T20	50	15	7,50€
	FSSA0825G	4.8	T25	50	15	7,50€
	FSSA0827G	6	T27	50	15	7,50€
	FSSA0830G	6	T30	50	15	7,50€
	FSSA0840G	...	T40	50	15	7,50€





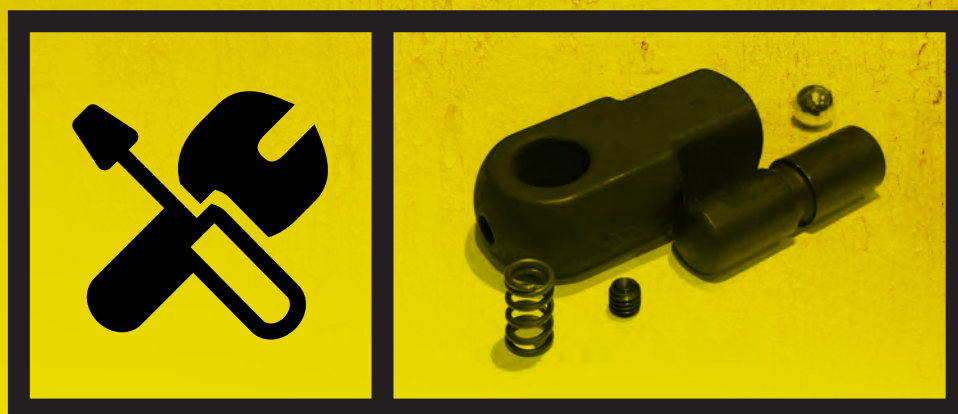

# KIT DE REPARAÇÃO

ARTIGO N.º	KIT PARA CARROS	APLICAÇÃO	CAPÍTULO	PREÇO
TEAH0501	KIT Rodas (2 Unid.) - Fixa + Rotativa	TCAA	CARROS	45,00€
TEAJ000100	Fechadura Carros	TBAA/TBAD/TBAF	CARROS	17,00€
TEAJ000300	Fechadura Carros	TCAG	CARROS	17,00€
TEAN000100	Corrediças (2 Unid.)	TBAD/TBAF	CARROS	32,00€
TEAN000200	Corrediças (2 Unid.)	TBAA/TCAA	CARROS	31,00€
TEAN000600	Corrediças (2 Unid.)	TCAG	CARROS	32,00€
TEAU6745	Tampo em EVA de 10mm	TBAD/TCAC	CARROS	13,00€
TEAV7047	Tampo em ABS	TCAA/TCAC	CARROS	59,00€
KALD0302	Bateria Li-ion 18V 4.0 AH			190,00€

**ENCONTRARÁ NO CATÁLOGO INDICAÇÃO DO KIT DE REPARAÇÃO ASSINALADO JUNTO AO PRODUTO.**

# ALICATES

Ferramentas Corte e Preensão Multifacetadas  
com várias possibilidades de utilização

# 249



QUCAAN<sup>®</sup>  
MARCA DE  
CAMPEÕES

**QUCAAN**<sup>®</sup>  
[www.qucaan.com](http://www.qucaan.com)

FERRAMENTAS MANUAIS  
PROFISSIONAIS



## SIMBOLOGIA

### CLASSE ARAME

Exemplo Material	Dureza Arame	Exemplo Material	Dureza Arame
Cobre, Alumínio	Arame Macio	Mola de Aço	Corda de Piano
Arame de Ferro	Arame Meio Rígido	Cabo	Cabo
Cabo de Aço	Arame Rígido	Cabo Metálico	Cabo Metálico

### FORMATO DE CORTE DA PONTA

Corte Central	Aresta Corte em "V"	Aresta Corte em "V" Pequeno	Corte à Face

### FORMAS PONTAS

Ponta Plana	Ponta Meio Redonda	Ponta Redonda

### SUPERFÍCIES ADERENTES

Serra	Lisa	Cruzada

### MOLA DE RETORNO

	Com Mola de Abertura
--	----------------------

### ALICATE UNIVERSAL

- Material em aço cromo-vanádio
- Alicate endurecido com precisão para resistência no trabalho
- Cortantes endurecidos "alta frequência" para uma potência e durabilidade máximas
- Punho anti-deslizante confortável



ARTIGO N.º	TAMANHO (mm)	CAPACIDADE DE CORTE MÁX.			PREÇO
		Ø(mm)	Ø(mm)	Ø(mm)	
DBAB2206B	150	2.8	1.8	1.8	10 14,50€
DBAB2207B	180	3.0	2.0	2.0	10 16,50€
DBAB2208B	200	3.0	2.0	2.0	10 17,50€

### ALICATE DE CORTE DIAGONAL - SERVIÇO PESADO

- Material em aço cromo-vanádio
- Cortantes endurecidos "alta frequência" para uma potência e durabilidade máximas
- Punho anti-deslizante confortável
- DIN ISO 5749



ARTIGO N.º	TAMANHO (mm)	CAPACIDADE DE CORTE MÁX.			PREÇO
		Ø(mm)	Ø(mm)	Ø(mm)	
DEAC2207B	180	3.0	2.0	1.8	10 16,50€
DEAC2208B	200	3.5	2.2	2.0	10 18,00€

### ALICATE DE PONTAS

- Material em aço cromo-vanádio
- Cortantes endurecidos "alta frequência" para uma potência e durabilidade máximas
- Punho anti-deslizante confortável
- DIN ISO 5749



ARTIGO N.º	TAMANHO (mm)	CAPACIDADE DE CORTE MÁX.			PREÇO
		Ø(mm)	Ø(mm)	Ø(mm)	
DFAB2206B	150	2.8	1.8	1.8	10 15,00€
DFAB2208B	180	3.0	2.0	1.8	10 18,50€

### ALICATE CORTE DIAGONAL 40°

- Material em aço cromo-vanádio
- Cortante endurecido para aumentar a durabilidade
- Design de corte 40°
- Ideal para retirar pregos dos pneus
- Punho confortável revestido com plástico duplo

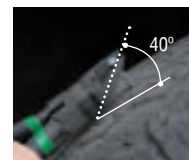

ARTIGO N.º	TAMANHO (mm)	CAPACIDADE DE CORTE MÁX.		PREÇO
		Ø(mm)	Ø(mm)	
DEAD2206	160	1.6	1.0	10 14,00€

### ALICATE CORTE DIAGONAL COM DESCARNADOR DE FIOS

- Forjado aço carbono S50C
- Garante um corte suave, especialmente concebido para um conforto extra da mão
- Para trabalhos de montagem eléctrica
- Punho anti-deslizante



ARTIGO N.º	TAMANHO (mm)	CAPACIDADE DE CORTE MÁX.		PREÇO
		Ø(mm)	Ø(mm)	
DEAA1206B	160	3.0	2.0	10 15,00€

### ALICATE DE PONTAS REDONDAS

- Material em aço cromo-molibdênio
- Punho confortável anti-deslizamento



### TURQUÊS DE COFRAGENS

- Cortantes tratados por indução térmica para fios e pregos salientes
- Cabeça resistente concebida para força e alavancagem máxima
- Punho anti-deslizante confortável



ARTIGO N.º	TAMANHO (mm)		PREÇO
DFAL2206B	160	10	16,50€

ARTIGO N.º	TAMANHO (mm)	CAPACIDADE DE CORTE MÁX.			PREÇO
		Ø(mm)	Ø(mm)		
DJAA1210	250	2.4	1.6	10	24,50€

### TURQUÊS DE CARPINTEIRO

- Material em aço cromo-vanádio
- Alicates endurecidos com precisão para resistência no trabalho
- Cortantes endurecidos "alta frequência" para uma potência e durabilidade máximas
- Punho anti-deslizante confortável



### ALICATE CORTA-CABOS

- Material em aço cromo-vanádio • Cortante endurecido por indução
- Ação de extração para um corte limpo e preciso • Punho revestido a plástico duplo confortável



ARTIGO N.º	TAMANHO (mm)	CAPACIDADE DE CORTE MÁX.				PREÇO
		Ø(mm)	Ø(mm)	Ø(mm)		
DOAA1208	200	2.2			10	16,50€

ARTIGO N.º	TAMANHO (mm)	CAPACIDADE DE CORTE MÁX.			PREÇO
		Ø(mm)	Ø(mm)		
DNAA1210	250	17	60	6	24,00€

### ALICATE CORTE FRONTAL

- Fabricação de acordo com as normas - ASME B107.500



### ALICATE CORTA-CABOS COM ROQUETE



ARTIGO N.º	TAMANHO (mm)	CAPACIDADE DE CORTE MÁX.				PREÇO
		Ø(mm)	Ø(mm)	Ø(mm)		
DJAA1208	200	3.2	2.4	2.0	10	18,00€

### WWW

ARTIGO N.º	TAMANHO (mm)	CAPACIDADE DE CORTE MÁX.				PREÇO
		Ø (mm)	Ø(mm²)	AWG		
DNAB1010	250	32	325	600	10	96,00€

### ALICATE DE PONTAS FINAS

- Fabricação de acordo com a norma - DIN ISO 5743
- Especialmente adequado para trabalhos de prensão e montagem com maior resistência - Serviço Pesado



### TURQUÊS DE COFRAGEM "RUSSA"

- Material em aço cromo-molibdênio
- Cortantes tratados por indução térmica para retirar facilmente fios e pregos salientes
- Cabeça resistente concebida para força e alavancagem máxima
- Para rodar e cortar fio numa operação
- Capacidade de corte máxima: Ø1.6mm (fios duros médios e pregos)



ARTIGO N.º	TAMANHO (mm)		PREÇO
DFDC1208	200	10	19,00€

ARTIGO N.º	TAMANHO (mm)	CAPACIDADE DE CORTE MÁX.			PREÇO
		Ø(mm)	Ø(mm)		
DJAA0110	250	2.4	1.6	10	22,50€



## ALICATE AJUSTÁVEL

- Material em aço cromo-vanádio • Cabeça ajustável com ranhuras 7 posições
- Dentes de auto-preensão fortes para juntas, parafusos e tubos
- Punho anti-deslizante confortável



• DDAA1210

• DDAA1212 e DDAA1216



ARTIGO N.º	TAMANHO (mm)	PRENSÃO Ø(mm)		PREÇO
DDAA1210	250	50	10	22,00€
DDAA1212	300	66	2	32,00€
DDAA1216	400	110	2	49,50€

## ALICATE CORTA ARAME (SERVIÇO PESADO)

- Material em aço cromo-vanádio
- Cortante endurecido por indução
- Mola de abertura em aço para durabilidade longa
- Punho revestido em plástico duplo, confortável
- Alta capacidade de corte até 4.00mm arame suave/médio; 3.00mm arame duro; 2.00mm cabo de aço



ARTIGO N.º	TAMANHO (mm)	CAPACIDADE DE CORTE MÁX.				PREÇO
		Ø(mm)	Ø(mm)	Ø(mm)		
SBAF0804	200	4.0	3.0	2.0	6	31,00€

## ALICATE DE FREIOS EXTERIORES PONTAS CURVAS 90º

### ANEL EXTERNO



- Material em aço cromo-vanádio • Abertura assistida para mola de retenção exterior • Anti-deslizante, pontas curvas • Punho anti-deslizante confortável

ARTIGO N.º	TAMANHO	CAPACIDADE (Ø)		PREÇO
DCAA1205	125mm	10-25mm	10	13,00€
DCAA1207	175mm	19-60mm	10	14,00€
DCAA1209	230mm	40-100mm	10	19,00€
DCAA1212	300mm	85-140mm	4	39,00€

## ALICATE DE FREIOS EXTERIORES PONTAS DIREITAS

### ANEL EXTERNO



- Material em aço cromo-vanádio • Abertura assistida para mola de retenção exterior • Anti-deslizante, pontas curvas • Punho anti-deslizante confortável

ARTIGO N.º	TAMANHO	Capacidade (Ø)		PREÇO
DCAB1205	125mm	10-25mm	10	13,00€
DCAB1207	175mm	19-60mm	10	14,00€
DCAB1209	230mm	40-100mm	10	19,00€
DCAB1212	300mm	85-140mm	6	39,00€

## ALICATE DE FREIOS INTERIORES PONTAS CURVAS

### ANEL INTERNO



- Material em aço cromo-vanádio • Abertura assistida para mola de retenção interior • Anti-deslizante, pontas curvas de precisão • Punho anti-deslizante confortável

ARTIGO N.º	TAMANHO	CAPACIDADE (Ø)		PREÇO
DCAC1205	125mm	10-25mm	10	13,00€
DCAC1207	175mm	19-60mm	10	14,00€
DCAC1209	230mm	40-100mm	10	19,00€
DCAC1212	300mm	85-140mm	4	39,00€

## ALICATE DE FREIOS INTERIORES PONTAS DIREITAS

### ANEL INTERNO



- Material em aço cromo-vanádio • Abertura assistida para mola de retenção interior • Anti-deslizante, pontas curvas de precisão • Punho anti-deslizante confortável

ARTIGO N.º	TAMANHO	CAPACIDADE (Ø)		PREÇO
DCAD1205	125mm	10-25mm	10	13,00€
DCAD1207	175mm	19-60mm	10	14,00€
DCAD1209	230mm	40-100mm	10	19,00€
DCAD1212	300mm	85-140mm	4	39,00€



### ALICATE DE FREIOS EXTERIORES DE PONTAS DIREITAS

ANEL EXTERNO



Para anel externo (10 a 100mm).

Mola interna oculta.

Ponta de maior rigidez e precisão.



- Modelo para serviços pesados, com maior resistência e durabilidade.
- Pontas de maior rigidez e precisão.
- Produção especialmente desenvolvida para uma maior durabilidade.
- Pontas finas para aumentar a acessibilidade e manobrabilidade em locais de difícil acesso.
- Mola interna oculta para uso intensivo e sem risco de perda.
- Revestimento anti deslizante e ergonômico.
- Fabricado de acordo com a DIN 5254 Form A

### ALICATE DE FREIOS INTERIORES DE PONTAS DIREITAS

ANEL INTERNO



Para anel externo (10 a 100mm).

Mola interna oculta.

Ponta de maior rigidez e precisão.

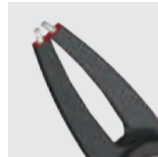

- Modelo para serviços pesados, com maior resistência e durabilidade.
- Pontas de maior rigidez e precisão.
- Produção especialmente desenvolvida para uma maior durabilidade.
- Pontas finas para aumentar a acessibilidade e manobrabilidade em locais de difícil acesso.
- Mola interna oculta para uso intensivo e sem risco de perda.
- Revestimento anti deslizante e ergonômico.
- Fabricado de acordo com a DIN 5254 Form C

ARTIGO N.º	TAMANHO	CAPACIDADE (Ø)		PREÇO
DCBB1305	125mm	10-25mm	10	21,00€
DCBB1307	175mm	19-60mm	10	22,00€
DCBB1309	230mm	40-100mm	10	32,00€

ARTIGO N.º	TAMANHO	CAPACIDADE (Ø)		PREÇO
DCBD1305	125mm	10-25mm	10	21,00€
DCBD1307	175mm	19-60mm	10	22,00€
DCBD1309	230mm	40-100mm	10	32,00€

### ALICATE DE FREIOS INTERIORES DE PONTAS CURVAS 90º

ANEL INTERNO



Para anel externo (10 a 100mm).

Mola interna oculta.

Ponta de maior rigidez e precisão.

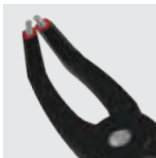
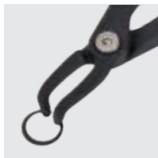

- Modelo para serviços pesados, com maior resistência e durabilidade.
- Pontas de maior rigidez e precisão.
- Produção especialmente desenvolvida para uma maior durabilidade.
- Pontas finas para aumentar a acessibilidade e manobrabilidade em locais de difícil acesso.
- Mola interna oculta para uso intensivo e sem risco de perda.
- Revestimento anti deslizante e ergonômico.
- Fabricado de acordo com a DIN 5254 Form D

### ALICATE DE FREIOS EXTERIORES DE PONTAS CURVAS 90º

ANEL EXTERNO



Para anel externo (10 a 100mm).

Mola interna oculta.

Ponta de maior rigidez e precisão.

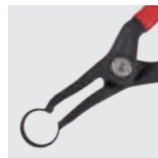

- Modelo para serviços pesados, com maior resistência e durabilidade.
- Pontas de maior rigidez e precisão.
- Produção especialmente desenvolvida para uma maior durabilidade.
- Pontas finas para aumentar a acessibilidade e manobrabilidade em locais de difícil acesso.
- Mola interna oculta para uso intensivo e sem risco de perda.
- Revestimento anti deslizante e ergonômico.
- Fabricado de acordo com a DIN 5254 Form B

ARTIGO N.º	TAMANHO	CAPACIDADE (Ø)		PREÇO
DCBC1305	125mm	10-25mm	10	21,00€
DCBC1307	175mm	19-60mm	10	22,00€
DCBC1309	230mm	40-100mm	10	32,00€

ARTIGO N.º	TAMANHO	CAPACIDADE (Ø)		PREÇO
DCBA1305	125mm	10-25mm	10	21,00€
DCBA1307	175mm	19-60mm	10	22,00€
DCBA1309	230mm	40-100mm	10	32,00€



## ALICATE DE FREIOS INTERIOR LONGO PONTAS CURVAS 90°

ANEL INTERNO

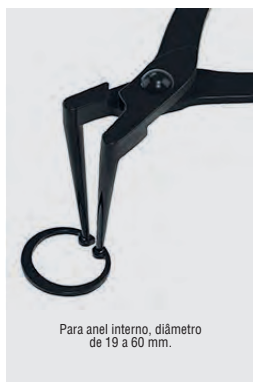

Para anel interno, diâmetro de 19 a 60 mm.



Especialmente projetado para remover e instalar o anel interno no furo profundo.

- Alicates desenvolvidos especialmente para remover e instalar freios internos em pontos profundos
- Ponta extra longa em ângulo de 90° para fácil acesso.
- Abertura assistida por mola
- Diâmetro da ponta: Ø1,2 mm

ARTIGO N.º	TAMANHO mm	CAPACIDADE mm		PREÇO
DCBJ1307	180	19 - 60	12	28,00€

## JOGO DE ALICATES DE FREIOS "EXTRA POWER"

4 PÇS



ARTIGO N.º	GPAQ0402		PREÇO
CONTEÚDO		20	89,00€
1	DCBB1307 > Alicates de Freios Exterior de Pontas Direitas > 175mm		
1	DCBD1307 > Alicates de Freios Interior de Pontas Direitas > 175mm		
1	DCBA1307 > Alicates de Freios Exterior de Pontas Curvas 90° > 175mm		
1	DCBC1307 > Alicates de Freios Interiores de Pontas Curvas 90° > 175mm		

## JOGO ALICATES FREIOS

4 PÇS



ARTIGO N.º	GPAQ0401		PREÇO
CONTEÚDO		20	64,00€
1	DCAB1207 > Alicates freios exterior pontas direitas 90° > 7" / 175mm		
1	DCAD1207 > Alicates freios interior pontas direitas 90° > 7" / 175mm		
1	DCAA1207 > Alicates freios exterior pontas curvas 90° > 7" / 175mm		
1	DCAC1207 > Alicates freios interior pontas curvas 90° > 7" / 175mm		

# OS SEUS MELHORES PARCEIROS DE TRABALHO



PARA MAIS INFORMAÇÕES CONTACTE-NOS:  
(+351) 229 605 437



## MINI JOGO ALICATES FREIOS

4 PÇS



- Material em aço cromo molibdênio
- Tamanho mini para acesso a espaços apertados
- Mola de abertura assistida para uma aplicação + rápida
- Tamanho freio: 10-22mm em diâmetro
- Punho confortável anti deslizante

ARTIGO N.º	GAAR0403		PREÇO
<b>CONTEÚDO</b>		4	18,50€
1	Mini Alicates Freios 45° > (Anel Externo) > 75mm		
1	Mini Alicates Freios > (Anel Externo) > 75mm		
1	Mini Alicates Freios 45° > (Anel Interno) > 75mm		
1	Mini Alicates Freios > (Anel Interno) > 75mm		

## ALICATES EXTRA LONGOS



ARTIGO N.º	TAMANHO	DOBRA (GRAUS)		PREÇO
DFAI1211	280mm	90°	10	25,00€
DFAH1211	280mm	45°	10	25,00€
DFAG1211	280mm	0°	10	25,00€

# SÉRIE PROFISSIONAL

## ALICATE DE CORTE DE CABOS

- Liga de aço cromo-molibdênio
- Cortantes tratados por indução para cortar materiais sólidos e cabos multifilares
- Lâmina de corte e angular para um corte limpo e afiado
- Ação de corte invisível para uma operação fácil
- Punho suave em material plástico TPR anti-deslizante confortável
- Capacidade de corte máx. (Diam.): cabo 4mm e fio 1.5mm

## ALICATE DE CORTE DE CABOS ELÉTRICOS



ARTIGO N.º	TAMANHO (mm)	CAPACIDADE DE CORTE MÁX.			PREÇO
		Ø(mm)	Ø(mm)		
DNCA227E	190	1.5	4.0	10	32,00€

## MINI ALICATE DE CORTE DE ARAME

- Liga de aço cromo-molibdênio
- Bordas de corte endurecidas de alta frequência para um ótimo poder de corte e durabilidade
- A ação ótima da alavanca requer menos esforço
- Retorno com mola para abertura rápida e repetitiva
- Adequado para cortar fios, parafusos, pregos, rebites e etc.
- Confortável, anti-derrapante TPR material plástico macio pega

## ALICATE DE CORTE DE ARAMES



ARTIGO N.º	TAMANHO (mm)	CAPACIDADE DE CORTE MÁX.				PREÇO
		Ø(mm)	Ø(mm)	Ø(mm)		
DPAA2208	200	5.2	4.0	3.6	10	35,00€
DPAA2208KR		Mola substituição				1,90€



## ALICATE UNIVERSAL

- Material em aço cromo-molibdênio
- Alicates endurecidos com precisão para resistência no trabalho
- Cortantes endurecidos "alta frequência" para uma potência e durabilidade máximas
- Punho confortável ergonômico



ARTIGO N.º	TAMANHO (mm)	CAPACIDADE DE CORTE MÁX.			PREÇO
		Ø(mm)	Ø(mm)	Ø(mm)	
DBBB2206	160	3.1	2.0	10	15,00€
DBBB2207	180	3.4	2.2	10	17,50€
DBBB2208	200	3.8	2.5	10	20,50€

## ALICATE DE PONTAS

- Material em aço cromo-molibdênio
- Cortantes endurecidos "alta frequência" para potência máxima e durabilidade
- Mandíbulas serradas e rígidas, ideais para trabalhos de torneamento, encurvamento e montagem de precisão
- Punho confortável ergonômico



ARTIGO N.º	TAMANHO (mm)	CAPACIDADE DE CORTE MÁX.			PREÇO
		Ø(mm)	Ø(mm)	Ø(mm)	
DFBB2206	160	2.8	1.8	10	15,00€
DFBB2208	200	3.2	2.2	10	18,50€

## ALICATE DE CORTE DIAGONAL "SERVIÇO PESADO"

- Material em aço cromo-molibdênio
- Design de elevada influência, o rebite está perto do cortante para uma ótima potência de corte e prensão
- Lâminas de corte endurecidas por indução para vida útil longa
- Punho confortável ergonômico



ARTIGO N.º	TAMANHO (mm)	CAPACIDADE DE CORTE MÁX.			PREÇO
		Ø(mm)	Ø(mm)	Ø(mm)	
DEBC2207	175	3.8	2.7	10	19,50€
DEBC2208	200	4.2	3.0	10	21,00€

## ALICATE DE CORTE DIAGONAL

- Material em aço cromo-molibdênio
- Mandíbulas pequenas e cortantes biselados permitem um corte preciso do fio
- Os rebites asseguram uma ação suave e nenhuma oscilação
- Punho confortável ergonômico



ARTIGO N.º	TAMANHO (mm)	CAPACIDADE DE CORTE MÁX.			PREÇO
		Ø(mm)	Ø(mm)	Ø(mm)	
DEBB2206	150	4.0	2.8	10	16,00€

## ALICATE DE PONTAS CURVAS 45°

- Material em aço cromo-molibdênio
- Pontas meio-redondas a 45° para uma operação fácil em espaços de trabalho complicados
- Mandíbulas serradas e rígidas, ideais para trabalhos de torneamento, encurvamento e montagem de precisão
- Punho confortável ergonômico



ARTIGO N.º	TAMANHO (mm)	CAPACIDADE DE CORTE MÁX.			PREÇO
		Ø(mm)	Ø(mm)	Ø(mm)	
DFBA2206	150	2.5	1.6	10	16,00€
DFBA2208	200	3.2	2.2	10	19,00€

## ALICATE DE PONTAS CHATAS

- Material em aço cromo-molibdênio
- Cortantes endurecidos "alta frequência" para potência máxima e durabilidade
- Mandíbulas serradas e rígidas, ideais para trabalhos de torneamento, encurvamento e montagem de precisão
- Punho confortável ergonômico



ARTIGO N.º	TAMANHO (mm)	PREÇO
DFBC2206	160	15,00€



### ALICATE "MOTORISTA" (COM CORTADOR DE FIO)

- Feito em liga de aço cromo-molibdênio robusta
- Mandíbulas maquinadas de precisão para máxima prensão e rotação
- Cortantes endurecidos "alta frequência" para uma vida útil de trabalho longa
- Capacidade de corte: Até Ø1.6mm de fio médio-duro
- Design ergonômico, punhos em plástico TPE+TPR anti-deslizantes



ARTIGO N.º	TAMANHO (mm)	CAPACIDADE DE CORTE MÁX.			PREÇO
		Ø(mm)	Ø(mm)	Ø(mm)	
DHBB2208	200	2.5	1.6	10	22,00€

### ALICATE PARA DESCARNAR

- Material em aço cromo-molibdênio
- Lâminas para descarnar de vida útil longa endurecidas por indução
- Parafuso de ajuste de bloqueio fácil para configurar o diâmetro desejado até Ø4,5mm
- Punho confortável ergonômico



ARTIGO N.º	TAMANHO (mm)	CAPACIDADE DA MOLA (mm²)	PREÇO

### ALICATE CORTE FRONTAL "SERVIÇO PESADO"

- Material em aço cromo-molibdênio
- Design de elevada influência, o rebite está perto do cortante para uma ótima potência de corte e prensão
- Lâminas de corte endurecidas por indução para vida útil longa
- Punho confortável ergonômico



ARTIGO N.º	TAMANHO (mm)	CAPACIDADE DE CORTE MÁX.			PREÇO	
		Ø(mm)	Ø(mm)	Ø(mm)		
DJBA2206	150	3.4	2.0	1.6	10	18,00€
DJBA2208	200	3.8	3.0	2.5	10	23,00€

### ALICATE DE DESCARNAR FIO AUTOMÁTICO COM DISPOSITIVO DE CORTE

- Concebido para fácil deslizamento, descarna fio de 5-12mm de comprimento. • Ideal para cabo 0,2 - 6.0mm²
- As lâminas em aço INOX, são endurecidas para uma maior durabilidade e extra força. • Fácil utilização e conforto, leve com design ergonômico. • Construção em fibra de vidro e nylon.



ARTIGO N.º	CAPACIDADE	C (mm)	PREÇO	
DICA1306	0.2 - 6.0 (AWG 24 ~ 10)	190	10	23,50€

### DESCARNADOR DE CABOS MULTIUSOS



ARTIGO N.º	CAPACIDADE		C (mm)	PREÇO	
	(Ø)mm	AWG			
DIDA1020	0.8-2.6	20-10	117	10	16,00€
DIDA1430	0.2-0.8	30-20	117	10	17,00€

### ALICATE DE CRAVAR E DESCARNAR AUTOMÁTICO AUTO-AJUSTÁVEL



ARTIGO N.º	CAP. ESTRUTURA		CORTE	CAP. COMPRESSÃO		C (mm)	PREÇO	
	mm²	AWG		Ømm	mm²			AWG
DKAA2226	0.2-6.0	24-10	6	0.5-6.0	22-10	205	10	28,00€



## ALICATE AJUSTÁVEL RÁPIDO

- Material especial em aço de alta qualidade; • Cabeça ajustável 19 posições;
- Botão para rápido e fácil ajuste • Mordentes de precisão concebidos para auto aperto, autoblocantes • Capacidade até 50mm; • Punho anti deslizante confortável;
- Cumpre a norma DIN ISO 8976



ARTIGO N.º	TAMANHO (mm)	PREENSÃO Ø(mm)		PREÇO
DDAG1207	170	42	10	25,00€
DDAG1210	250	50	10	28,00€
DDAG1212	300	70	10	41,00€

## ALICATE AJUSTÁVEL

- Material em aço cromo-molibdênio
- Ação de alavanca ótima com ajuste de 7 posições
- Design de articulação de encaixe, dentes com auto-preensão para juntas, porcas e tubos
- Punho confortável ergonómico



ARTIGO N.º	TAMANHO (mm)		PREÇO
DDBA2210	250	10	25,00€

## ALICATE MULTIFUNÇÕES

- Alicate multifuncional com funções de cravar, decapar e corte de cabo de cobre
- Superfície de preensão lisa perto das pontas sem danificar o material
- Superfícies de aperto serrilhadas e aperto de tubo para agarrar materiais planos e redondos
- Borda externa bem definida para rebarbar e alargar orifícios
- Mecanismo com mola fornece ação de abertura automática rápida.



ARTIGO N.º	TAMANHO (mm)	CAPACIDADE DE CORTE MÁX.			PREÇO
		Ø(mm)	Ø(mm)		
DFBG2208	200	15	50	10	34,00€

## JOGO DE ALICATES

3 PÇS



ARTIGO N.º GAAE0307 59,00€

CONTEÚDO 8 (JOGO)

1 DBBB2208 > Alicates universais > 200mm

1 DEBC2208 > Alicates de corte > 200mm

1 DFBB2208 > Alicates de pontas > 200mm

## JOGO DE ALICATES

4 PÇS



ARTIGO N.º GAAE0402 79,00€

CONTEÚDO 20 (JOGO)

1 DBBB2207 > Alicates universais > 175mm

1 DEBC2207 > Alicates de corte diagonal > 175mm

1 DFBB2208 > Alicates de pontas > 200mm

1 DDBA2210 > Alicates ajustáveis > 250mm

### ALICATE UNIVERSAL (DUPLOS DE ALTA MULTIPLICAÇÃO)

- Série fábrica com aço de alta qualidade "premium" para resistência super profissional
- Cortantes endurecidos por indução para resistência no trabalho intensivo de corte
- Design de alta alavancagem dupla para aumentar poder de corte em 60%
- Retorno de mola de carga para uma abertura repetitiva rápida
- 1/3 mais leve que os alicates convencionais, reduz a fadiga da mão
- Ideal para usos intensivos
- Sistema de segurança mantém alicate bem fechado quando não está em uso
- Punho ergonômico desenhado em plástico TPE+TPR para melhorar o conforto e o controle



ARTIGO N.º	TAMANHO (mm)	CAPACIDADE DE CORTE MÁX.		PREÇO
		Ø(mm)	Ø(mm)	
DBBE2208	200	3.0	2.5	10 25,00€

### ALICATE DE PONTAS DIAGONAL (DUPLOS DE ALTA MULTIPLICAÇÃO)

- Série fábrica com aço de alta qualidade "premium" para resistência super profissional
- Cortantes endurecidos por indução para resistência no trabalho intensivo de corte
- Design de alta alavancagem dupla para aumentar poder de corte em 60%
- Retorno de mola de carga para uma abertura repetitiva rápida
- 1/3 mais leve que os alicates convencionais, reduz a fadiga da mão
- Ideal para usos intensivos
- Sistema de segurança mantém alicate bem fechado quando não está em uso
- Punho ergonômico desenhado em plástico TPE+TPR para melhorar o conforto e o controle



ARTIGO N.º	TAMANHO (mm)	CAPACIDADE DE CORTE MÁX.		PREÇO
		Ø(mm)	Ø(mm)	
DFBE228E	200	3.0	2.5	10 26,00€

### ALICATE DE CORTE DIAGONAL (DUPLOS DE ALTA MULTIPLICAÇÃO)

- Série fábrica com aço de alta qualidade "premium" para resistência super profissional
- Cortantes endurecidos por indução para resistência no trabalho intensivo de corte
- Design de alta alavancagem dupla para aumentar poder de corte em 60%
- Retorno de mola de carga para uma abertura repetitiva rápida
- 1/3 mais leve que os alicates convencionais, reduz a fadiga da mão
- Ideal para usos intensivos
- Sistema de segurança mantém alicate bem fechado quando não está em uso
- Punho ergonômico desenhado em plástico TPE+TPR para melhorar o conforto e o controle



ARTIGO N.º	TAMANHO (mm)	CAPACIDADE DE CORTE MÁX.		PREÇO
		Ø(mm)	Ø(mm)	
DEBF2207	175	3.0	2.5	10 25,00€



**SÉRIE PROFISSIONAL HEAVY DUTY**





## ALICATE UNIVERSAL ELECTRONICS

- Mandíbulas maquinadas de alta precisão
- Design de abertura assistida
- Punho confortável ergonômico



ARTIGO N.º	TAMANHO (mm)	CAPACIDADE DE CORTE MÁX.		PREÇO
		Ø(mm)	Quantidade	
DBCC2205	125	1.6	10	15,00€

## ALICATE DE PONTAS ELECTRONICS

- Mandíbulas maquinadas de alta precisão
- Design de abertura assistida
- Punho confortável ergonômico



ARTIGO N.º	TAMANHO (mm)	CAPACIDADE DE CORTE MÁX.		PREÇO
		Ø(mm)	Quantidade	
DFBJ2205	125	1.6	10	15,00€

## ALICATE DE CORTE FRONTAL ELECTRONICS

- Mandíbulas maquinadas de alta precisão
- Design de abertura assistida
- Punho confortável ergonômico



ARTIGO N.º	TAMANHO (mm)	CAPACIDADE DE CORTE MÁX.		PREÇO
		Ø(mm)	Quantidade	
DJBB2204	125	1.6	10	15,00€

## ALICATE DE PONTAS CURVAS ELECTRONICS

- Mandíbulas maquinadas de alta precisão
- Design de abertura assistida
- Punho confortável ergonômico



ARTIGO N.º	TAMANHO (mm)	CAPACIDADE DE CORTE MÁX.		PREÇO
		Ø(mm)	Quantidade	
DFCK2206	150	1.6	14	15,00€

## MINI ALICATE DE CORTE

- Feito de aço inoxidável com tratamento térmico, endurecido, espessura 3mm
- Mandíbulas de precisão para potência de corte máxima
- Mais ecológico, punhos confortáveis em PVC anti-deslizantes



ARTIGO N.º	TAMANHO (mm)	CAPACIDADE DE CORTE MÁX.		PREÇO
		Ø(mm)	Quantidade	
DEBE204E	115	1.2	12	9,00€
DEBE204EKR	MOLA SUBSTITUIÇÃO			1,00€

## ALICATES DE PONTAS PRO-SERIES ELECTRONICS

- Material Aço cromo-molibdênio
- Mandíbulas maquinadas de alta precisão
- Design de abertura assistida
- Capacidade máxima de corte 1.6mm em fio flexível



ARTIGO N.º	TAMANHO (mm)	CAPACIDADE DE CORTE MÁX.		PREÇO
		Ø(mm)	Quantidade	
DFCJ2206	150	1.6	14	15,00€

## ALICATES DE CORTE DIAGONAL PRO-SERIES ELECTRONICS

- Material Aço cromo-molibdênio
- Mandíbulas maquinadas de alta precisão
- Design de abertura assistida
- Capacidade máxima de corte 1.6mm em fio flexível



ARTIGO N.º	TAMANHO (mm)	CAPACIDADE DE CORTE MÁX.		PREÇO
		Ø(mm)	Quantidade	
DECD2205	125	1.6	10	15,00€

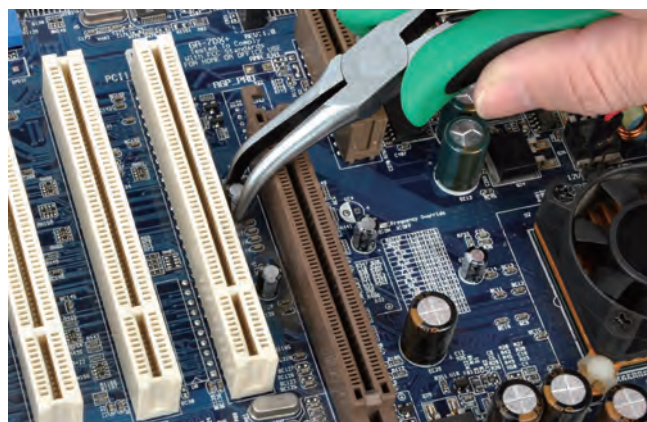

### ALICATE DE PRESSÃO CORRENTE

- Acabamento platinado em níquel
- Tratamento térmico profissional e maquinado



ARTIGO N.º	COMPRIMENTO DA CORRENTE (mm)	ALICATE (mm)		PREÇO
DMAB1A18	460mm	225	6	24,00€

### ALICATE DE PRESSÃO “LONGO ALCANCE” (MAXILAS STANDARD)

- Alta qualidade, mandíbula CR-V
- Punho em liga de aço cromo-molibdênio robusta
- Tratamento térmico profissional e maquinado
- Ideal para fixação de cantoneiras e peças estranhas
- Acabamento platinado em níquel



• DAAU1A06

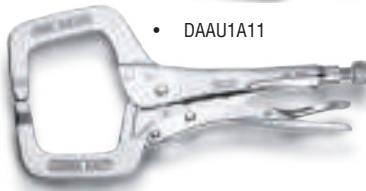

• DAAU1A11

ARTIGO N.º	TAMANHO (mm)		PREÇO
DAAU1A06	150	12	15,00€
DAAU1A11	280	5	25,00€

### ALICATE DE PRESSÃO CURVO COM DENTES SERRADOS

- Liga de aço cromo-molibdênio
- Tratamento térmico profissional e maquinado
- Mandíbula concebida com dentes serrados fortes para fixar os parafusos, especialmente os redondos
- Ideal para a fixação de canalização e remoção de parafusos redondos
- Acabamento platinado em níquel



ARTIGO N.º	TAMANHO (mm)		PREÇO
DMAD1A09	230	10	22,50€

### ALICATE DE PRESSÃO “TIPO GRAMPO” (MAXILAS OSCILANTES)

- Alta qualidade, mandíbula CR-MO
- Punho em liga de aço cromo-molibdênio robusta
- Tratamento térmico profissional e maquinado
- Mandíbulas largas permitem chegar a áreas de difícil acesso
- Ideais para fixação de cantoneiras e peças estranhas
- Também útil para trabalhos em metal e reparação auto
- Acabamento platinado em níquel



ARTIGO N.º	TAMANHO (mm)		PREÇO
DMAA1A06	150mm	12	13,00€

### ALICATE DE PRESSÃO DE METAL

- Liga de aço cromo-molibdênio de alta qualidade
- Tratamento térmico profissional e maquinado
- Adequado para todos os tipos de extremidades curvas e franzidas
- Acabamento platinado em níquel



ARTIGO N.º	TAMANHO (mm)		PREÇO
DAAV1A08	200	10	16,00€

### ALICATE DE PRESSÃO “LONGO ALCANCE” (MAXILAS OSCILANTES)

- Alta qualidade, mandíbula CR-V
- Punho em liga de aço cromo-molibdênio robusta
- Tratamento térmico profissional e maquinado
- Ideal para fixação de cantoneiras e peças estranhas
- Acabamento platinado em níquel



ARTIGO N.º	TAMANHO (mm)		PREÇO
DMAA1A18	460	5	39,50€



## ALICATE DE PRESSÃO BOCAS LONGAS

- Mandíbula CR-V com cortador
- Punho em liga de aço cromo-molibdênio robusta
- Tratamento térmico profissional e maquinado
- Acabamento platinado em níquel



ARTIGO N.º	TAMANHO (mm)		PREÇO
DAAS1A09	230	10	13,50€

## ALICATE DE PRESSÃO PARA SOLDADURA

- Liga de aço cromo-molibdênio de alta qualidade
- Tratamento térmico profissional e maquinado
- Acabamento platinado em níquel
- Para prender e manter com firmeza cantoneiras e ferros em U



ARTIGO N.º	TAMANHO (mm)		PREÇO
DAAT1A09	230	1	17,50€

## ALICATES DE PRESSÃO PONTAS CURVAS MULTI-USOS

- Mandíbula CR-MO com cortador
- Punho em liga de aço cromo-molibdênio robusta
- Tratamento térmico profissional e maquinado
- Acabamento platinado em níquel



ARTIGO N.º	TAMANHO (mm)		PREÇO
DAAQ1A05	125	10	11,00€
DAAQ1A07	175	10	13,50€
DAAQ1A10	250	10	15,00€

## ALICATE DE PRESSÃO PONTAS CURVAS (LIBERTAÇÃO RÁPIDA)

- Fabricado de acordo com a norma ASME B107.500
- Mandíbula CR-MO com mordentes
- Punho em liga de aço cromo-molibdênio robusta
- Utilização apenas com uma mão
- Com fixador ajustável rápido, para segurança e força de aperto superior



ARTIGO N.º	CAPACIDADE MÁX. MANDÍBULA	TAMANHO (mm)		PREÇO
DMAQ2210	48mm	250	10	23,00€

## ALICATES DE PRESSÃO PONTAS CURVAS

- Mandíbula CR-V com cortador
- Punho em liga de aço cromo-molibdênio robusta
- Tratamento térmico profissional e maquinado
- Com Libertação rápida



ARTIGO N.º	TAMANHO (mm)		PREÇO
DAAQ2B07	180	10	15,00€
DAAQ2B10	250	10	17,00€

## ALICATE PRESSÃO PARA SOLDADURA POR PONTOS "AXIAL"

- Liga aço molibdênio de alta qualidade
- Libertação fácil com uma só mão
- Ideal para soldadura por pontos e auto/reparação



ARTIGO N.º	AJUSTE MANDÍBULA	TAMANHO (mm)		PREÇO
DMAI1A08	0-12	200	12	31,00€

### ALICATE PRESSÃO SOLDADURA 2 GAMAS CURVAS “AXIAL”

- Liga aço molibdênio de alta qualidade
- Ideal para montagens de perfis angulares
- Libertação fácil com uma só mão



### ALICATE PRESSÃO SOLDADOR 1 GAMA ANGULAR “AXIAL”

- Liga aço molibdênio de alta qualidade
- Para montagem de chapas com arestas a 90°
- Libertação fácil com uma só mão



ARTIGO N.º	AJUSTE MANDÍBULA	TAMANHO (mm)		PREÇO
DMAJ1A09	0-10	230	12	31,00€

ARTIGO N.º	AJUSTE MANDÍBULA	TAMANHO (mm)		PREÇO
DMAL1A09	0-15	210	6	31,00€

### ALICATE PRESSÃO SOLDADOR 2 GAMAS ANGULAR “AXIAL”

- Liga aço molibdênio de alta qualidade
- Para soldadura entre peças direitas e com ângulos de 90°
- Libertação fácil com uma só mão



### ALICATE PRESSÃO SOLDADOR EM FORMA DE “U”

- Mandíbula com fixação de pastilha em cobre para evitar queimaduras entre chapas finas
- A soldadura não cola ao cobre permitindo um arrefecimento mais rápido
- Mandíbula inferior em forma de “U” permite aplicar a mesma pressão em volta do ponto de soldadura



ARTIGO N.º	AJUSTE MANDÍBULA	TAMANHO (mm)		PREÇO
DMAK1A09	0-10	215	12	31,00€

ARTIGO N.º	AJUSTE MANDÍBULA	TAMANHO (mm)		PREÇO
DMAH1A10	0-50	250	10	33,00€





# ALICATE DE TORÇÃO

- *Modelo Automático: Retorno automático do mecanismo, garantindo a máxima eficiência e simplicidade.*
- *Permite torcer rapidamente os fios de frenagem de segurança, para bloquear as montagens sujeitas a vibrações.*
- *Principalmente utilizado na indústria da aviação e no automobilismo de competição, garantindo dupla segurança nas montagens sujeitas a vibrações e/ou oscilações.*
- *Para fios com 1mm e inoxidáveis*

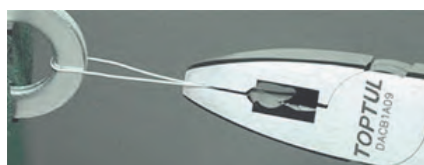

1º- As duas extremidades do fio estão no mordente. Fixe o alicate.



2º- Puxe o rolete para torcer o fio. Empurre o rolete para rearmar, se necessário.



3º- Corte o fio lateral para terminar o trabalho.

ARTIGO N.º

TAMANHO (mm)



PREÇO

DACB1A06

160

10

79,00€

DACB1A09

225

10

85,00€



# MARTELOS E FERRAMENTAS DE PANCADA

Diferentes Tipos de Martelos, Escopros e  
Punções para várias aplicações de trabalho

# 265



# MARTELOS E FERRAMENTAS DE PANCADA

## MARTELO DE MECÂNICO “TIPO ALEMÃO”



ARTIGO N.º	PESO BATENTE (GRS)	BATENTE Ø(mm)	C (mm)		PREÇO
HAAA0330	300	23	300	6	13,50€
HAAA0532	500	27	320	6	16,00€
HAAA0835	800	33	350	6	20,00€
HAAA1036	1000	36	360	4	26,00€
HAAA1538	1500	42	380	4	29,50€
HAAA2040	2000	47	400	4	34,00€

## MARTELO DE CARPINTEIRO



ARTIGO N.º	PESO BATENTE (OZ / GRS)	BATENTE Ø(mm)	C (mm)		PREÇO
HAAD1633	16 / 450	28	330	6	19,50€

## MARTELO DE GARRA

- Um martelo para carpinteiro aço forjado
- Construção em aço forjado endurecido, temperado e de qualidade
- Punho anti-choque e anti-absorção para reduzir as vibrações durante a utilização
- Garra



ARTIGO N.º	PESO BATENTE (OZ / GRS)	BATENTE Ø(mm)	C (mm)		PREÇO
HABD2034	20 / 570	30	335	6	39,00€

## MARTELO COM BATENTE REDONDO E PENA ESFÉRICA

- Cabeça de aço forjado, tratamento térmico
- Altamente útil no fabrico de metal e nos trabalhos com metal



ARTIGO N.º	PESO BATENTE (OZ / GRS)	BATENTE Ø(mm)	C (mm)		PREÇO
HAAC0830	8 / 230	23.5	300	12	12,50€
HAAC1635	16 / 450	30.5	350	6	16,50€
HAAC2440	24 / 680	35.5	396	4	21,00€
HAAC3240	32 / 900	38.5	400	4	27,00€
HAAC4042	40 / 1150	43	416	4	35,50€

## MARTELO ANTI-RECUO COM BATENTE ADAPTÁVEL

- Fornecido com dois batentes intermutáveis e substituíveis, material em plástico durável PU (amarelo) e Nylon (branco)
- Punho em madeira de nogueira genuína



ARTIGO N.º	BATENTE Ø(mm)	C (mm)		PREÇO
HAAF3530	35	303	6	29,50€

Material PU/ Nylon

## BATENTES DE SUBSTITUIÇÃO PARA “HAAF3530”



ARTIGO N.º	BATENTE Ø(mm)	C (mm)		PREÇO
HLAA3501	Ø35mm	PU	40	9,00€
HLAA3502	Ø35mm	Nylon	40	8,00€



## MARRETA

- Batente em aço temperado completamente endurecido para uma vida útil longa
- Marretas com punho em madeira de nogueira genuína com superfícies polidas



## MAÇO DE BORRACHA

- Batente de borracha sólida
- Superfícies de pancada redondas
- Punho em madeira de nogueira genuína
- Maços com o objetivo geral de não riscar para o fabrico de folhas de metal, reparação automóvel e manutenção, aplicações de construção, etc.



ARTIGO N.º	PESO BATENTE (lb / GRS)	BATENTE Ø(mm)	C (mm)		PREÇO
HAAE2527	2.5 / 1135	37	270	6	22,00€

ARTIGO N.º	PESO BATENTE (OZ / GRS)	BATENTE Ø(mm)	C (mm)		PREÇO
HABF1232	12 / 340	59	315	6	10,00€
HABF1633	16 / 450	62	327	6	11,00€
HABF2439	24 / 680	70	390	6	15,00€
HABF3239	32 / 900	80	390	6	17,50€

## MARTELO DE PEDREIRO EM AÇO TUBULAR

- Material do batente: Aço carbono médio alto grau
- Acabamento do batente: Acabamento pintado preto, face de pancada polida
- Punho em aço tubular cromo-platinado com um plástico de absorção de choque confortável



ARTIGO N.º	PESO BATENTE (OZ / GRS)	BATENTE Ø(mm)	C (mm)		PREÇO
HAAG2028	20 / 570	26,5	282	6	24,00€

## MARTELO DE MECÂNICO CABO FIBRA DE VIDRO

- Cabeça em aço carbono de alta qualidade
- Acabamento preto, face polida
- Cabo fibra de vidro para uma resistência e longa durabilidade.
- Punho bi-componente PP+TPR Anti-deslizante



ARTIGO N.º	PESO BATENTE (g)	BATENTE Ø(mm)	C (mm)		PREÇO
HABA0532	500	27	320	6	18,00€

## MARTELO SEM RICOCHETE

- Design de bola sem ricochete em aço
- O ricochete elimina o ressalto, dá mais potência
- Adequado para rolamentos, caixas, mangas, anéis de vedação, etc.



ARTIGO N.º	PESO BATENTE (OZ / GRS)	BATENTE Ø(mm)	C (mm)		PREÇO
HAAB1038	16 / 450	38	290	5	21,00€
HAAB1546	24 / 680	46	310	6	23,00€
HAAB2050	32 / 900	50	340	6	27,00€

## MARRETA COM CABO DE FIBRA DE VIDRO

- Cabeça em aço carbono com acabamento preto e faces polidas
- Punho em bi-componente PP+TPR anti-deslizamento
- Fabricado de acordo com a norma DIN 6475



ARTIGO N.º	PESO BATENTE (lb / Grs)	BATENTE Ø(mm)	C (mm)		PREÇO
HABE2226	2.2 / 1000	40	260	4	26,00€



# MARTELOS E FERRAMENTAS DE PANCADA

## JOGO DE ESCOPROS E PUNÇÕES

5 PÇS



ARTIGO N.º GAAV0501 17,00€

CONTEÚDO 10(JOGO)

- 5
- Punção: 4x9,5x150 mm
  - Formão: 5x9,5x130 mm
  - Buril: 12x9,5x130 mm
  - Punção de bico: 3x9,5x120 mm
  - Punção de bico de precisão: #2x9,5x120 mm

## SACA TROÇOS



SNCM+V

ARTIGO N.º	TAMANHO (mm)	C (mm)	OCTOGONAL (mm)		PREÇO
HBAA0212	2	120	8	15	2,50€
HBAA0313	3	130	8	15	2,50€
HBAA0415	4	150	9,5	15	2,90€
HBAA0516	5	160	9,5	15	3,10€
HBAA0618	6	180	12,5	10	4,40€
HBAA0820	8	200	12,5	10	4,90€

## PUNÇÃO



SNCM+V

ARTIGO N.º	TAMANHO (mm)	C (mm)	OCTOGONAL (mm)		PREÇO
HBAB0211	2	110	9,5	20	2,50€
HBAB0312	3	120	9,5	20	2,60€
HBAB0414	4	150	9,5	10	2,95€
HBAB0515	5	150	9,5	15	3,10€
HBAB0616	6	160	9,5	10	3,20€

## PUNÇÃO CENTRAL



SNCM+V

ARTIGO N.º	TAMANHO (mm)	C (mm)	OCTOGONAL (mm)		PREÇO
HBAC0310	3	100	8	15	2,90€
HBAC0412	4	120	9,5	15	2,95€
HBAC0513	5	130	9,5	15	3,10€
HBAC0614	6	140	12,5	10	4,10€
HBAC0816	8	160	16	10	6,50€

## JOGO DE SACA TROÇOS

6 PÇS



- Material em aço cromo-molibdênio
- Tratamento térmico profissional para dureza e durabilidade ótimas
- As pontas dos saca troços são ferramentas ideais para remover pinos ocios e divididos
- Acabamento cromo-platinado para proteção máxima de corrosão

ARTIGO N.º GAAV0601 23,00€

CONTEÚDO 10(JOGO)

- 6
- Saca troços: > 2x8,0x115, 3x8,0x125, 4x9,5x150, 5x9,5x165, 6x12,7x180, 8x12,7x180 mm

## ESCOPRO



SNCM+V

ARTIGO N.º	TAMANHO (mm)	C (mm)	OCTOGONAL (mm)		PREÇO
HCAB1014	10	140	8	10	2,95€
HCAB1215	12	150	9,5	10	3,20€
HCAB1516	15	160	12,5	10	4,80€
HCAB1918	19	180	16	5	7,00€
HCAB2220	22	200	16	5	7,90€
HCAB2522	25	220	19	5	12,00€

## PUNÇÃO CENTRAL AUTOMÁTICO

- A resistência ao impacto da punção é ajustável girando a alça para se adequar a várias aplicações de metal
- Marcação fácil e rápida com uma mão
- Força de punção: mín. 60 newtons / 13,5 lbs máx. 140 newtons / 31,5 lbs



ARTIGO N.º TAMANHO L (mm) PREÇO

HBBF0155 155 20 19,00€



# OS SEUS MELHORES PARCEIROS DE TRABALHO

## JOGO DE ESCOPROS NERVURADOS

5 PÇS



ARTIGO N.º	GPAQ0504	77,00€
CONTEÚDO	6 (JOGO)	
5	HCAA1813-3430 > Escopros nervurados > 18x125, 21x150, 26x200, 29x250, 34x300 mm	

## JOGO DE PUNÇÕES E SACA TROÇOS

10 PÇS



ARTIGO N.º	GPAQ1001	36,00€
CONTEÚDO	20 (JOGO)	
4	HBAA0313-0618 > Punção > 3x130, 4x150, 5x160, 6x180 mm	
2	HBAB0312-0616 > Punção de bico > 3x120, 6x160 mm	
4	HBAC0310-0614 > Punção de bico com precisão > 3x100, 4x120, 5x130,	

## JOGO DE ESCOPROS

5 PÇS



ARTIGO N.º	GPAQ0505	31,00€
CONTEÚDO	20 (JOGO)	
5	HCAB1014-2220 > Escopro > 10x140, 12x150, 15x160, 19x180, 22x200, 10x140, 12x150, 15x160, 19x180, 22x200 mm	

## PUNHO DE BICO AUTOMÁTICO

- Fabricado em aço S2 para uma maior resistência.
- Força da pancada ajustável por aperto da cabeça
- O impacto é provocado pelo disparo de uma mola sob o efeito de uma simples pressão sobre a cabeça da punção.



ARTIGO N.º	TAMANHO L (mm)	PREÇO
HBAF0130	130	20 15,00€

## ESCOPRO NERVURADO COM PUNHO

2 PÇS



ARTIGO N.º	GAAE0202	33,00€
CONTEÚDO	10 (JOGO)	
1	HCAA3430 > Escopro nervurado > 34x300 mm	
1	COAK1812 > Punho de escopros nervurados > 78x118x17.5 mm	

## PUNHO PARA ESCOPROS NERVURADOS



ARTIGO N.º	TAMANHO (L)x(C)mm	PREÇO
COAK1812	78 x 118 (Para HCAA3430 - 300 L)	10 3,80€

## ESCOPRO NERVURADO

CR-MO



- Material em aço cromo-molibdénio

ARTIGO N.º	TAMANHO (L)x(C)mm	PREÇO
HCAA1813	18 x 125	15 6,90€
HCAA2115	21 x 150	5 8,50€
HCAA2620	26 x 200	5 14,00€
HCAA2925	29 x 250	5 19,00€
HCAA3430	34 x 300	5 28,00€



# MARTELOS E FERRAMENTAS DE PANCADA

## PUNÇÃO DE NUMERÁRIO

9 PÇS

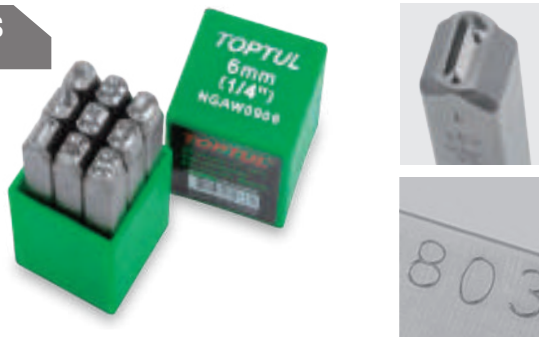

ARTIGO N.º	ALTURA DOS NÚMEROS		QUADRADO (mm)	C (mm)	CUBO	PREÇO
	(mm)	(Inch)				
NGAW0903	3	1/8	6.35	60	120	9,40€
NGAW0904	4	5/32	6.35	59.5	120	9,50€
NGAW0905	5	3/16	7.93	61	80	11,50€
NGAW0906	6	1/4	9.52	67	60	15,00€
NGAW0908	8	5/16	12.7	71	30	24,50€

## PUNÇÃO DE ABECEDÁRIO

27 PÇS



CR-V

- Ponta especialmente endurecida e temperada
- Jogo com 27 punções, com letras de A a Z com punção extra: «&»
- Fornecida em caixa de plástico

ARTIGO N.º	ALTURA DOS NÚMEROS		QUADRADO (mm)	C (mm)	CUBO	PREÇO
	(mm)	(Inch)				
NGAW2703	3	1/8	6.35	60	50	24,00€
NGAW2704	4	5/32	6.35	59.5	50	25,00€
NGAW2705	5	3/16	7.93	61	30	31,00€
NGAW2706	6	1/4	9.52	67	20	41,00€
NGAW2708	8	5/16	12.7	71	10	68,00€

## ESCOPRO PUNHO SUAVE

CR-MO



ARTIGO N.º	TAMANHO (mm)	C (mm)	OCTOGONAL (mm)	CUBO	PREÇO
HCBB1015	10	150	8	5	6,00€
HCBB1518	15	180	10	5	7,00€
HCBB1920	19	200	12	5	9,00€
HCBB2522	25	220	15.8	3	13,00€

## ESCOPRO OCTOGONAL PUNHO SUAVE

CR-MO



ARTIGO N.º	TAMANHO (mm)	C (mm)	OCTOGONAL (mm)	CUBO	PREÇO
HCBC0517	5	170	10	5	7,50€
HCBC0718	7	180	12	5	8,90€

## PUNÇÃO PUNHO SUAVE

CR-MO



ARTIGO N.º	TAMANHO (mm)	C (mm)	OCTOGONAL (mm)	CUBO	PREÇO
HBBB0219	2	185	10	5	6,50€
HBBB0319	3	185	10	5	6,50€
HBBB0419	4	185	10	5	6,50€
HBBB0519	5	185	10	5	6,50€
HBBB0619	6	185	10	5	6,50€
HBBB0819	8	185	12	5	7,90€

## PUNÇÃO DE CENTRAR PUNHO SUAVE

CR-MO



ARTIGO N.º	TAMANHO (mm)	C (mm)	OCTOGONAL (mm)	CUBO	PREÇO
HBBB0419	4	185	10	5	6,50€
HBBB0619	6	185	10	5	6,50€

## SACA TROÇOS PUNHO SUAVE

CR-MO



ARTIGO N.º	TAMANHO (mm)	C (mm)	OCTOGONAL (mm)	CUBO	PREÇO
HBBB0214	2	140	8	5	5,50€
HBBB0315	3	150	8	5	6,00€
HBBB0418	4	180	10	5	6,50€
HBBB0520	5	20	10	5	7,00€
HBBB0621	6	210	12	5	8,90€
HBBB0822	8	220	12	5	9,00€



**TOPTUL**<sup>®</sup>  
THE MARK OF PROFESSIONAL TOOLS

# FERRAMENTAS AUTO / MOTOR / CARROÇARIA

Ferramentas Especiais para reparação  
mecânica e manutenção de  
automóveis (Chaparia)

# 271



QUCAAN<sup>®</sup>  
MARCA DE  
CAMPEÕES

**QUCAAN**<sup>®</sup>  
[www.qucaan.com](http://www.qucaan.com)

FERRAMENTAS MANUAIS  
PROFISSIONAIS



## SANGRADOR DE TRAVÕES PNEUMÁTICO

- Económico, rápido e fácil, reduz os custos da mão de obra
- Versátil - lida com a maioria dos sistemas de travões padrão e ABS
- Limpo - coleta líquido de travão velho sem derramar
- Silencioso - silenciador integrado para um ambiente de trabalho mais silencioso
- Mangueira de silicone de 1m com adaptador de borracha universal, cabe na maioria dos acessórios de sangrador de óleo de travões



ARTIGO N.º	JEDF01B0E	182,00€
------------	-----------	---------

### ESPECIFICAÇÕES

12 (JOGO)

Capacidade	2L
Pressão trabalho	2.8 - 12 BAR
Conexão do ar	1/4" PT
Temp. Fluido	-19°C - 60°C

## SANGRADOR DE TRAVÕES

- Facil substituição de óleo de travões com apenas uma pessoa;
- Com válvula anti-retorno.



ARTIGO N.º	CAPACIDADE (ml)	MANGUEIRA (m)		PREÇO
JECF0180	800	1	3	49,50€

## GARRAFA DE ENCHIMENTO PARA FLUIDO DE TRAVÕES

- Garrafa de enchimento prática projetada para quando simultaneamente e automaticamente quer encher o novo fluido de travões no reservatório enquanto sangra o fluido de travões antigo
- Impede o esvaziamento completo do reservatório e a entrada de ar no sistema de travões hidráulico
- Corpo translúcido com escala permite fácil inspeção da condição do fluido
- Válvula de comutação para evitar derramamento acidental durante a transferência de fluido
- Dispositivo de fixação giratório ajustável para diferentes aberturas do reservatório
- Feito de material plástico HDPE durável e resistente à corrosão
- Encaixe universal para a maioria dos automóveis e motos.



ARTIGO N.º	CAPACIDADE (ml)	MANGUEIRA (m)		PREÇO
JEFF01A0	1000	1	12	69,00€

## ALAVANCA DESMONTA-PNEUS

CR-V



JCAB2821

- Aço temperado numa só peça
- Para montar e remover pneus

ARTIGO N.º	COMPRIMENTO (mm)		PREÇO
JCAB2208	200(8")	10	6,50€
JCAB2312	300(12")	10	9,00€
JCAB2415	380(15")	10	10,50€
JCAB2821	530(21")	6	19,50€

## ALAVANCA PARA PNEUS DE CAMIÕES

- Produzida de liga de aço forjado cromo vanádio.

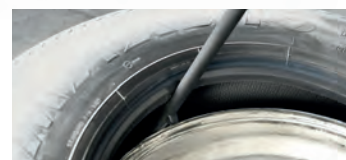
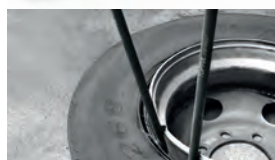

ARTIGO N.º	COMPRIMENTO (mm)		PREÇO
JCEH2237	940	1	79,00€

## ALAVANCA PARA PNEUS DE CAMIÕES

- Produzida de liga de aço forjado cromo vanádio.

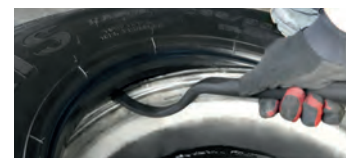

ARTIGO N.º	COMPRIMENTO (mm)		PREÇO
JCEG2229	728	5	92,00€



### INSTALADOR DE VÁLVULAS DE PNEUS SERVIÇO PESADO



ARTIGO N.º	COMPRIMENTO (mm)		PREÇO
JEBD0133	325	5	26,00€

### INSTALADOR DE VÁLVULAS DE PNEUS NYLON



ARTIGO N.º	COMPRIMENTO (MM)		PREÇO
JEBD0234	335	12	21,00€

### ALICATE PARA CABOS DE TRAVÃO DE MÃO

- Adequado para desmontagem e montagem do cabo do travão de mão comprimindo a mola de retenção.
- Aplicação: VW, Audi, BMW, Citroën, Nissan, Peugeot, Renault, Rover, Seat e etc.

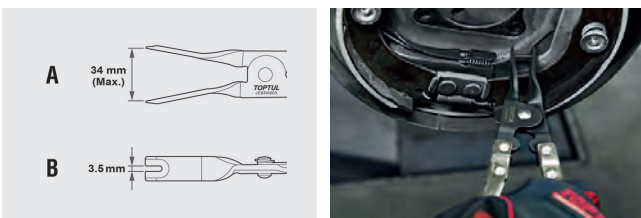

ARTIGO N.º	COMPRIMENTO C (mm)	ABERTURA MÁXIMA A	LARGURA B		PREÇO
JEBR0903	230	34	3.5	12	27,50€

### ALICATE PARA MOLAS DE TRAVÃO



- Utilizar para remover e instalar molas de retorno na maioria dos travões de tambor. O design especial da extremidade sextavada retira a mola do tirante pivot, a extremidade dentada instala a mola no tirante
- Acabamento cromado acetinado

ARTIGO N.º	COMPRIMENTO (mm)		PREÇO
JDAL0133	325 (12-3/4")	6	18,00€

### ALICATE PARA MOLAS DE TRAVÕES

- Utilize para remover e/ou instalar molas de retorno dos travões. A grande abertura da garra permite a manutenção das molas de retorno mais largas.
- A estrutura robusta da ferramenta permite trabalhar molas de retorno medium e heavy duty.
- As pegas extra-longas permitem uma alavancagem superior para os trabalhos mais difíceis.
- Ganchos de mola substituíveis.
- Acabamento acetinado.

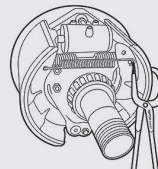

ARTIGO N.º	COMPRIMENTO (MM)		PREÇO
JDAL0452	520	3	79,00€

### ALICATE PARA PESOS DE EQUILIBRAGEM DE RODAS COM MOLA INVISÍVEL



CR-V

- Ferramenta especial para equilibrar pneus e rodas de automóveis; instala, remove, centra, nivela, martela e aperta todos os tipos de pesos de rodas

ARTIGO N.º	COMPRIMENTO (mm)		PREÇO
JEAA1010	250 (10")	10	28,00€



## EXTRATOR DE RÓTULAS UNIVERSAL



CR-V

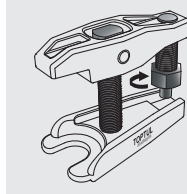

- Para dividir componentes da suspensão, suportes de barras estabilizadoras, rótulas de direção, etc.

ARTIGO N.º	TAMANHO DA MANDÍBULA (mm)	ABERTURA MÁX. DA MANDÍBULA (mm)	C (mm)		PREÇO
JEAB0505	22	50	100	1	32,00€

## ESCOVA AÇO FINA

- Limpeza de travões



- 2 Filas de arame em aço inox anti-ferrugem.
- Design especial estreito.
- Ideal para remover ferrugem dos discos, pastilhas do sistema de travagem, pó e outros.
- Comprimento do filamento da escova: 27mm.
- Dimensão: 219x13,5x48mm.

ARTIGO N.º	TAMANHO (mm)	A (mm)		PREÇO
NBBA0212	219	48	10	8,90€

## EXTRATOR DE RÓTULAS



CR-MO



- Corpo de aço forjado e cavilha para utilização longa e áspera
- Adequado para dividir componentes da suspensão, suportes de barras estabilizadoras, rótulas de direção, etc.

ARTIGO N.º	TAMANHO DA MANDÍBULA A (mm)	B (mm)	C (mm)				PREÇO
JEAB0618	18	36	38	M14 x 1.5 x 50	17	1	41,00€
JEAB0623	23	45	47	M16 x 1.5 x 70	17	1	54,00€
JEAB0629	29	62	65	M18 x 1.5 x 90	19	1	83,00€
JEAB0640	40	63	76	7/8" -14 UNF x 135	17	1	88,00€
JEAB0646	46	76	100	7/8" -14 UNF x 135	24	1	114,00€

## JOGO DE FERRAMENTAS PARA SEPARAR RÓTULAS

15 PÇS



ARTIGO N.º	JGA11501	94,00€
------------	----------	--------

CONTEÚDO	12 (JOGO)
----------	-----------

**Características:** Este jogo foi especialmente desenvolvido para desmontar rótulas sem danificar o alumínio ou a própria rótula. É ajustável e adequado para rótulas da direção com uma posição centralizada ou não centralizada. Concebida para uso com rótulas duplas para AUDI e VW. Aplicável à maioria dos veículos, nomeadamente: AUDI, BMW, CITROËN, FORD, PEUGEOT, RENAULT, SEAT, SKODA, VW, entre outros.

CAIXA PLÁSTICA: C195xL140xA40 (mm)

## EXTRATOR DE BRAÇO PITMAN



CR-V



Estrutura e parafuso desenvolvidos em aço forjado para uma otimização do tempo de vida do artigo. Desenvolvido para remover extremidades do braço de direção pitman da maioria dos carros, assim como tratores ligeiros.

ARTIGO N.º	TAMANHO DA MANDÍBULA A (mm)	C (mm)				PREÇO
JEAB0833	33	64	5/8" -18 UNF x 86	19	6	19,00€



## CHAVE VÁLVULAS DOS PNEUS COM TORQUE (0.45Nm)



Desenvolvido para remover e instalar núcleos da válvula de pneus  
O Torque pré-estabelecido (0.45 Nm) evita o excesso de torção e reduz o risco de danificação dos sensores das válvulas TPMS  
Punho ergonómico e confortável, em material TPR

ARTIGO N.º	TORQUE	C (mm)		PREÇO
JEBB0105	0.45 Nm (4.0 in-Lb)	150	24	20,00€

## FORQUILHA DE RÓTULAS UNIVERSAL

CR-MO



- Aço forjado e temperado numa peça só.
- Forquilha robusta com cabo longo

ARTIGO N.º	ABERTURA DO GARFO (mm)	C (mm)		PREÇO
JEAB0330	24	300	10	25,50€
JEAB0440	18	400	10	25,50€

## CHAVE PARA CASQUILHOS DE AMORTECEDORES

CR-MO



- Para instalação e remoção da porca superior do amortecedor.
- Trabalha com chave 22mm
- Aço cromo molibdénio aquecido e temperado
- Adequado para quase todos os carros VW e AUDI.

ARTIGO N.º	L (mm)		PREÇO
JEAJ0122	44 (1-3/4")	6	10,50€

## CHAVE EXCÊNTRICA PARA DIRECÇÕES / BARRAS

CR-MO



- Concebida especialmente para substituir facilmente o tirante interior sem desmontar o carreto e a cremalheira.
- Trabalha com chave 1/2"

ARTIGO N.º	CAPACIDADE (mm)		PREÇO
JEAH0142	33 – 42	10	63,50€

## SEPARADOR DE DISCOS TRAVÃO UNIVERSAL

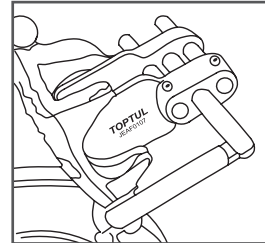

- Abertura máxima 0 – 70mm

ARTIGO N.º	CAPACIDADE (mm)		PREÇO
JEAF0107	0 – 70	1	62,00€

## ALICATE PARA ABRAÇADEIRAS DE FOLAS (COM CORTE)



- Usar com a chave 1/2" ou com a mão para chegar a uma tensão correcta
- Poderá cortar a abraçadeira
- Cor: Preta

ARTIGO N.º	CAPACIDADE (mm)		PREÇO
JEAE0423	230 (9")	20	28,00€



## MÁQUINA PNEUMÁTICA PARA FOLES

- Especialmente projetada para esticar os foles nos conjuntos de eixos de transmissão de veículos automóveis.
- Instala os foles de direção e articulação CV sem remover o eixo do veículo ou a articulação CV do eixo.
- Economize tempo de trabalho até 70% e evite danos à articulação CV.
- A estrutura em compósito com uma válvula de controlo simples funciona a partir de uma fonte de suprimento de ar.
- Não necessita de qualquer tipo de lubrificante adicional.
- Adequado para a maioria dos carros, vans pequenas, veículos comerciais leves, entre outros.
- Material: liga de alumínio.
- Inclui 2 peças para a entrada de ar. (Tipo europeu e tipo japonês).

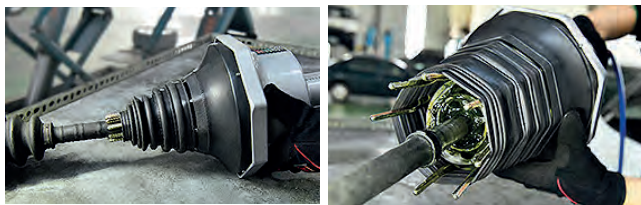

ARTIGO N.º JEBE0111 235,00€

ESPECIFICAÇÕES  4 (JOGO)

Diâmetro junta CV	20-115mm
Pressão do ar	125 PSI (9 BAR)
Pressão trabalho	72-113 PSI (5-8 BAR)
Entrada de ar	1/4" PT
Comprimento total	470mm
Peso líquido	3.5kg

## FERRAMENTA DE 3 VIAS PARA BRAÇADEIRA DE MANGUEIRAS

- Projetada para libertar e recolocar a maioria das braçadeiras de mangueira de mola
- Para uso com chaves de 14 mm ou chave quadra de 1/4"
- Adequado para o uso em espaços confinados

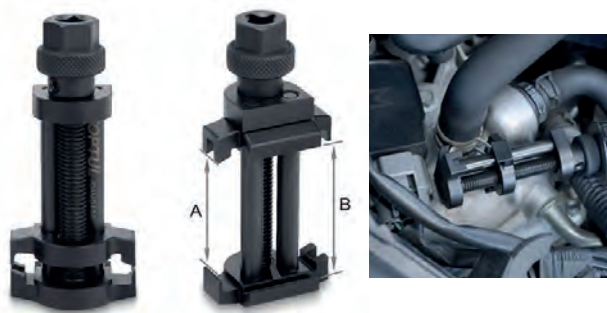

ARTIGO N.º	CAPACIDADE (mm)				PREÇO
	COMPRIMENTO (mm)	A	B		
JDAM0436	80	1.5-35	6.5-40	10	25,00€
JDAM0460	105	1.5-60	6.5-65	10	26,00€

## EXTRATOR SEMI EIXOS EXTENSÍVEL (SAÍDA CAIXA DE VELOCIDADE / DIFERENCIAIS)



ARTIGO N.º	CAPACIDADE (mm)		PREÇO
JEAG0198	Diâmetro cabo de aço 100mm Medida 980mm	20	135,00€

## CHAVE PARA RÓTULA INFERIOR CITROEN/ PEUGEOT

- Fabricado com tratamento especial cromo molibdénio
- Encaixe sextavado 35mm
- Para Citroen e Peugeot 405

CR-MO



ARTIGO N.º	C (mm)	DIÂMETRO INTERIOR (mm)	DIÂMETRO EXTERIOR (mm)	LARGURA PINO (mm)		PREÇO
JEBO0505	45	42.5	51	4.9	6	15,00€

## ALICATE PARA ABRAÇADEIRAS DO EIXO TRASEIRO



- Construção resistente feita de aço fundido robusto
- Mordentes especialmente endurecidos e usinados
- Para montagem de novas braçadeiras de aço inoxidável em eixos de transmissão onde um ajuste de torque é especificado
- Também pode ser usado manualmente com um roquete de 3/8" quando um ajuste de torque específico não é necessário
- Punho com formato ergonómico
- Aplicação: VW, Audi, Seat, Skoda, Opel, Vauxhall, Ford e etc.
- Máx. Abertura da mandíbula: 50mm
- Comprimento total: 278mm (11")

ARTIGO N.º	MAX JAW ABERTURA (mm)	COMPRIMENTO		PREÇO
JEAE0628	50	278	4	87,00€



## EXTRATOR DE RÓTULAS UNIVERSAL



CR-V



- Adequado para dividir componentes, suspensão, suportes da barra estabilizadora, rótulas de direção, etc.

ARTIGO N.º	TAMANHO DA MANDÍBULA A (mm)	B (mm)	C (mm)	Ø (mm)	Ø (mm)	PREÇO
	23	25	55	M16 x 1.5 x 50	17 1	
<b>JEAB0723</b>	<b>APLICAÇÃO</b> - Audi, BMW, Citroen, Ford, Mercedes, Opel, Peugeot, Renault, Rover, Saab, Volvo, VW, etc.					<b>54,00€</b>
	28	25	55	M16 x 1.5 x 90	17 1	
<b>JEAB0728</b>	<b>APLICAÇÃO</b> - Audi A4-A6-A8, VW, Passat ab 97' etc.					<b>57,00€</b>

## ALICATE PARA ABRAÇADEIRAS - TIPO SEM ORELHA

- Projetado para instalar e remover abraçadeiras do tipo sem orelha
- Remove rapidamente as abraçadeiras da junta homocinética
- Funciona em abraçadeiras do tipo sem orelha, incluindo CV e GM

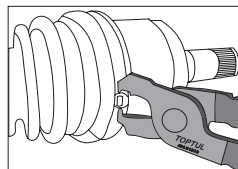

ARTIGO N.º	COMPRIMENTO (mm)	PREÇO
<b>JEAE0209</b>	240 (9 - 1/2")	<b>25,00€</b>

## ALICATE PARA BRAÇADEIRAS - TIPO ORELHA



- Concebido para apertar as braçadeiras tipo orelha utilizadas nos veículos de tração dianteira
- O alicate serve como um instalador de braçadeira de mangueira para fácil instalação de braçadeiras de mangueira em filtros de óleo, bombas de água, outras mangueiras de sistemas de refrigeração e braçadeiras
- Punho confortável

ARTIGO N.º	COMPRIMENTO (mm)	PREÇO
<b>JEAE0310</b>	265 (10-1/2")	<b>28,00€</b>

## ALICATE PARA ABRAÇADEIRAS - TIPO ORELHA (EXTENSÍVEL)

- Projetado para cravar as abraçadeiras de CV tipo orelha
- Rebaixo de 4 pontos de 1/2" no punho para uso adicional com roquete ou chave de torque etc.



ARTIGO N.º	COMPRIMENTO (mm)	PREÇO
<b>JEAE0509</b>	240 (9-1/2")	<b>36,00€</b>

## MEDIDOR DE ESPESSURAS DE DISCOS DE TRAVÃO E PROFUNDIDADE DO PISO DOS PNEUS

- Adequado para medir a espessura do disco de travão e a profundidade do piso do pneu
- Parafuso de fixação para reter facilmente a leitura
- O mecanismo especial de liberação da mandíbula permite que a leitura do disco do travão seja retida sem libertar o parafuso de fixação
- O tamanho compacto permite o acesso em espaços apertados
- Escala métrica com graduações de 0,1 mm
- Feito de alumínio



ARTIGO N.º	COMPRIMENTO (mm)	PREÇO
<b>JEEF0160</b>	0 - 60	<b>23,00€</b>

## ALICATE PARA REMOÇÃO APOIOS BORRACHA TUBO ESCAPE

- Ferramenta especialmente projetada para a remoção de suportes tipo borracha do sistema de escape (ou seja, tubo de escape, tubo de escape e silenciador)
- Deslocamento de 25 graus permite fácil acesso a áreas confinadas
- Pino de força autolocalizado projetado para remover rapidamente os suportes de exaustão de borracha
- Adequado para uma ampla gama de carros e veículos comerciais leves
- Faixa de abertura das garras de 5 a 55mm
- Feito de aço de liga de cromo molibdênio



ARTIGO N.º	COMPRIMENTO (mm)	PREÇO
<b>JEAR2906</b>	285 (11")	<b>21,00€</b>



## ALICATE PARA BRAÇADEIRAS CLIC-R



CR-MO

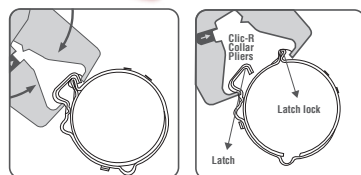

- Para soltar e reencaixar os novos cliques de braçadeiras de mangueira Clic e Clic-R
- Junta acionada por mola, punhos suaves

ARTIGO N.º	COMPRIMENTO (mm)		PREÇO
JEA0107	180 (7")	12	27,00€

## CHAVE PARA REMOVER RÓTULAS AXIAIS DE DIREÇÃO



- Permite a montagem e desmontagem das rótulas de direção de 35-45 mm
- Não necessita de retirar a cremalheira
- Acesso pela chave de roda
- Encaixe Hexagonal, para trabalhar com chave de 27 mm 1/2".

ARTIGO N.º	COMPRIMENTO (mm)		PREÇO
JEAH0245	35 - 45	1	94,00€

## KIT DE LIMPEZA DE PERNOS DE RODAS

8 PÇS



- Ferramentas desenvolvida para limpar eficazmente: ferrugem e massas dos pinos das rodas antes de recolocar as porcas das rodas.
- Evita a falsificação do torque de aperto da roda devido à corrosão
- O conjunto inclui seis escovas de troca rápida para pernos métricos e em polegadas: 12 mm (7/16"), 13 mm (1/2"), 14 mm (9/16"), 16 mm (5/8"), 22 mm (7/8"), 28 mm (1-1/8")
- Use com chave de impacto pneumática de 1/2" ou máquina elétrica 1/4" (velocidade máxima de 1800 RPM)
- Adequado para a maioria das viaturas pesadas e ligeiras

ARTIGO N.º	JGAT0801	72,00€
<b>CONTEÚDO</b> 20 (JOGO)		
1	JLBS0115 > Adaptador Rápido 1/2" > L=152mm	
1	JLBS0212 > Escova > Ø 12mm (7/16")	
1	JLBS0213 > Escova > Ø 13mm (1/2")	
1	JLBS0214 > Escova > Ø 14mm (9/16")	
1	JLBS0216 > Escova > Ø 16mm (5/8")	
1	JLBS0222 > Escova > Ø 22mm (7/8")	
1	JLBS0228 > Escova > Ø 28mm (1-1/8")	
1	FPKA0816 > Adaptador > 1/4" Hex x 1/2" x 1/4" x 1/2" L=72mm	

## KIT DE LIMPEZA DE PERNOS E CUBOS DE RODAS

8 PÇS



- Ideal para a limpeza eficaz da corrosão dos pernos e também útil para limpeza do cubo das rodas
- Evita a falsificação do torque de aperto da roda devido à corrosão
- O conjunto inclui duas escovas de troca rápida para pernos métricos e em polegadas e quatro rebolos de troca rápida
- Use com chave de impacto pneumática de 1/2" ou máquina elétrica 1/4". (velocidade máx. 1800 RPM para escovas e 8000 RPM para rebolos)
- Adequado para a maioria das viaturas pesadas e ligeiras

ARTIGO N.º **JGAT0802** 78,00€

CONTEÚDO  20 (JOGO)

- |   |  |
|---|--|
| 1 | <b>JLBS0115</b> > Adaptador Rápido 1/2" > L=152mm                  |
| 1 | <b>JLBS0214</b> > Escova > Ø 14mm (9/16")                          |
| 1 | <b>JLBS0222</b> > Escova > Ø 22mm (7/8")                           |
| 2 | <b>JLBS0314</b> > Rebolo > Ext. Ø 42mm, Int. Ø 14mm                |
| 2 | <b>JLBS0322</b> > Rebolo > Ext. Ø 48mm, Int. Ø 22mm                |
| 1 | <b>FPKA0816</b> > Adaptador > 1/4" Hex x 1/2" x 1/4" x 1/2" L=72mm |

## KIT DE LIMPEZA PARA CUBOS DE RODAS

14 PÇS



- Ferramentas especiais para limpar ferrugem e outras sujeiras que se acumulam nos cubos das rodas.
- Substituição rápida dos discos abrasivos
- Adequado para a maioria dos veículos pesados, ligeiros e SUVs
- Use com uma máquina de impacto, máquina elétricas 8 mm. (velocidade máx. 1500 RPM)
- Fornecido com adaptador de 1/2"
- Resistência ao desgaste: Aproximadamente 50 veículos por disco abrasivo

ARTIGO N.º **JGAS1401** 69,00€

CONTEÚDO  20 (JOGO)

- |    |   |
|----|---|
| 1  | <b>JLBT0310</b> > Adaptador Mopido Hexagonal 8mm > L=97mm   |
| 10 | <b>JLBT0104</b> > Discos Abrasivos > Ext. Ø40mm, Int. Ø15mm |
| 2  | <b>JLBT0204</b> > Velcro Rápido, Ext. Ø36mm, Int. Ø17mm     |
| 1  | <b>FPKA0816</b> > Adaptador Ø 1/2" x Ø 8mm, L=38mm          |

## KIT DISCOS ABRASIVOS PARA (JGAS1401)

6 PÇS



- Os discos abrasivos são feitos de carboneto de silício
- Sem faíscas e desenvolvimento mínimo de poeiras
- Diâmetro do disco: Externo Ø40 mm, Interno Ø15 mm
- Velocidade Máxima de Rotação: 1500 RPM
- Resistência ao desgaste: Aprox. 50 veículos por disco

ARTIGO N.º **JGAE0601** 31,00€

CONTEÚDO  10 (JOGO)

- |   |   |
|---|---|
| 5 | <b>JLBT0104</b> > Disco Abrasivo > Ext. Ø40mm, Int. Ø15mm |
| 1 | <b>JLBT0204</b> > Velcro Rápido > Ext. Ø36mm, Int. Ø17mm  |



## KIT EXTRATOR SEMI-EIXO

18  
PÇS

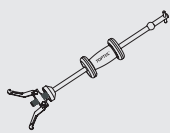

Extrator com duas Garras Interior

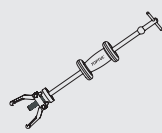

Extrator com duas Garras Exterior

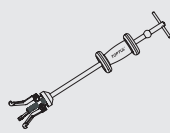

Extrator com três Garras Interior

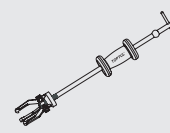

Extrator com três Garras Exterior

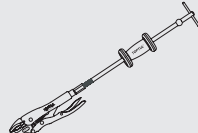

Adaptador para Alicata de Pressão

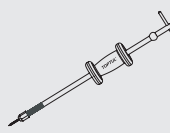

Extrator Parafuso

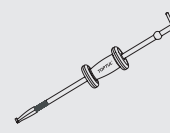

Extrator Unha

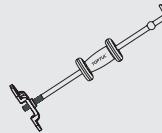

Extrator Cubo

ARTIGO N.º **JGAI1303** **139,00€**

CONTEÚDO 2 (JOGO)

**Características:** Utilizado para colocar e remover semi-eixos, cubos, retenedores, rolamentos, etc. Desenhado para trabalhos diversos com 8 aplicações multifuncionais.

MALA PLÁSTICA: C600 x L210 x H100 (mm)

## MEDIDOR DIGITAL DE PROFUNDIDADE DO PISO DOS PNEUS

- Adequado para medir a profundidade do piso do pneu
- Função de desligamento automático
- Visor LCD de fácil leitura
- Unidade de medida em mm ou polegadas, pode ser convertida a qualquer momento com um botão
- Leve e durável

CR-MO



ARTIGO N.º	CAPACIDADE MEDIÇÃO (mm)	RESOLUÇÃO (mm)		PREÇO
JEBM0125	0 - 25	0.01	25	23,50€

## EXTRATOR SEMI-EIXO



ARTIGO N.º **JEAI0167** **79,00€**

CONTEÚDO 1 (JOGO)

**Características:**  
Preparado para remover semi-eixos na maioria dos carros ligeiros e camiões ligeiros.

## JOGO DE COMPRESSOR DE MOLAS HELICOIDAIS

2 PÇS

CR-MO

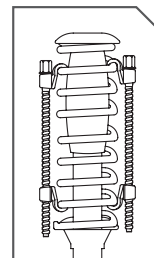

- Mandíbulas em aço forjado cromo-molibdénio e parafusos roscados (270mm) e (370mm)
- Para utilização com chave de 21mm ou ferramentas quadradas 1/2"
- O design da mandíbula é adequado para utilização em espaços reduzidos por baixo da cava da roda
- A ferramenta foi concebida para enrolar as mandíbulas helicoidais para segurança

ARTIGO N.º	ABERTURA MÁX. DA MANDÍBULA		PREÇO
JEAC0127	270 mm	1	77,00€
JEAC0137	370 mm	1	79,50€

# O MAIS RECENTE KIT EXTRATOR DE ROLAMENTOS

5 PÇS

Os extratores de 3 garras aplicam uniformemente uma força de tração para prender firmemente a engrenagem ou rolamento interno e externo. O adaptador de cone cônico (contraporca) trava com segurança as garras na parte a ser removida. Ideal para a extração de rolamentos internos e externos, vedações, peças encaixadas por pressão e etc. Fornecido com um martelo deslizante de 1,2 kg para facilitar as operações de extração.

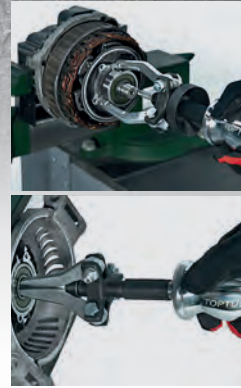

ARTIGO N.º JGAI0502

199,00€

**CONTEÚDO**

4 (JOGO)

- 1 Barra em T com martelo deslizante 1.2kgs (L=425mm)
- 1 Extrator Interno Ø15-30mm
- 1 Extrator Interno Ø30-80mm
- 1 Extrator Externo Ø15-80mm
- 1 Porca de Bloqueio

CAIXA PLÁSTICA: C502 x L230 x A80 (mm)

## KIT CHAVES DE RODAS VW

23 PÇS



- Remove rápido e facilmente as porcas da roda sem danificar as rodas ou as porcas
- Aplicável à maioria dos veículos VW/AUDI
- Adequado para uso com chave de 17 mm (incluída)
- Fornecido com um martelo deslizante de 1,2 kg para facilitar as operações de extração

ARTIGO N.º JGAI2302

139,00€

**CONTEÚDO**

10 (JOGO)

- 12 **CHAVE DE RODAS RIBE VW (L=30MM)**  
#51/6PT, #52/7PT, #53/8PT, #54/9PT, #55/10PT, #56/11PT, #57/12PT, #58/13PT, #59/14PT, #60/15PT, #61/16PT, #62/17PT
- 10 **CHAVE DE RODAS SPLINE VW (L=30MM)**  
ABC0/10PT, ABC1/11PT, ABC2/13PT, ABC3/14PT, ABC4/15PT, ABC5/16PT, ABC6/17PT, ABC7/19PT, ABC8/20PT, ABC9/21PT
- 1 **CHAVES DE IMPACTO LONGA COM MANGA 1/2" (L=86MM) - 17mm**

CAIXA PLÁSTICA: C225 x L163 x A61 (mm)

## KIT CHAVES DE RODAS VW

20 PÇS

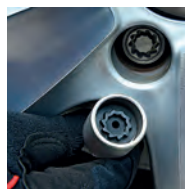

- Remove rápido e facilmente as porcas da roda sem danificar as rodas ou as porcas
- Aplicável à maioria dos veículos VW a partir de 2006
- Adequado para uso com chave de 17 mm

ARTIGO N.º JGAI2001

229,00€

**CONTEÚDO**

5 (JOGO)

- 12 **CHAVES DE RODAS VW (L=42.5MM)**  
#521, #522, #523, #524, #525, #526, #527, #528, #529, #530, #531, #532, #533, #534, #535, #536, #537, #538, #539, #540

CAIXA PLÁSTICA: C225 x L163 x A61 (mm)





## KIT REMOÇÃO DE CHAVES ESPECIAIS (SEGREDO) 1/2"

8 PÇS

CR-MO

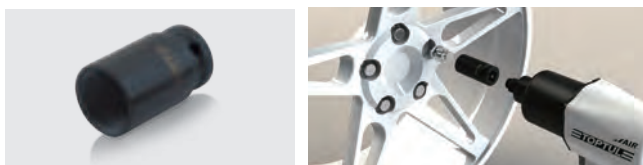

Feito de aço molibdênio cromado • Chave endurecida e temperada para aumentar a resistência • Conjunto de 8 peças para porcas: pequenas, médias e grandes • Fios roscados internos de contração reversa para segurar a porca da roda de bloqueio na maioria dos veículos • Adequado para uso com ferramentas de impacto de 1/2"

ARTIGO N.º JGAI0802 112,00€

CONTEÚDO 12 (JOGO)

8 JEAK1617~1628 > Chave de remoção da porca da roda de 1/2" > 17, 18.5, 20, 21.5, 23, 24.5, 26, 27.5 mm

CAIXA PLÁSTICA: C250 x L155 x A55 (mm)

## CHAVE DE CAIXA PARA PORCA DE CUBOS DE RODA



CR-MO

DIN3121



DRIVE	ARTIGO N.º	TAMANHO (mm)	C (mm)		PREÇO
1/2" 12.7mm sq.	KABJ1630	30	78	5	15,00€
	KABJ1632	32	78	5	16,00€
	KABJ1636	36	78	5	27,00€

## CHAVE DE IMPACTO BIT NERVURADA 3/4" ESPECIAL PARA CUBOS DE RODA



CR-MO



Feito de liga de aço cromo-molibdênio de qualidade impacto Esta ferramenta foi concebida para soltar e apertar o rolamento da roda / dos cubos de roda da unidade de retenção no eixo traseiro Aplicável: AUDI A3, VW Golf, Golf Plus, Jetta, Touran Eos, Passat, SEAT Leon, Toledo, etc.

porcas

Altea,

DRIVE	ARTIGO N.º	TAMANHO	C (mm)		PREÇO
3/4" 19,0mm sq.	KADB2418	M18	105	1	21,00€

## JOGO DE CHAVE DE CAIXA PARA PORCA DE CUBOS DE RODA 1/2"

3 PÇS

CR-MO



- Chaves de caixa de 12 faces de qualidade profissional, fabricadas a partir de aço cromo-molibdênio endurecido e temperado
- Adequado para aplicações de porcas de cubos de roda onde é necessário um torque elevado
- O jogo contém três chaves de caixa dos tamanhos mais comuns de porcas de cubos de roda
- Acabamento fosfatado para resistência à corrosão
- Aplicações: Audi, VW, Alfa, BMW, Citroën, Fiat, Ford, Mercedes, Opel, Peugeot, Renault, etc.

ARTIGO N.º GDAI0303 59,00€

CONTEÚDO 10 (JOGO)

3 KABJ1630~1636 > Chaves de impacto longas 1/2" > 12 faces (78mm L) 30, 32, 36 mm

CAIXA PLÁSTICA: C170 x L105 x A70 (mm)



## JOGO DE FERRAMENTAS UNIVERSAIS PARA AMORTECEDORES

20 PÇS



Part No.	Size	Description & Application
JEAJ0204	14,5x3mm	Chave Casquilho Amortecedores Austin Maestro
JEAJ0205	14x2.5mm	Chave Casquilho Amortecedores Mercedes-Benz W203 (C-Class) / W209(CLK)
JEBJ0117	17mm	Chave Longa Especial Ford, VW, Audi, Seat, Fiat
JEBJ0118	18mm	Chave Longa Especial Ford, VW, Audi, Seat, Rover, Opel, Peugeot, Renault, Carros Japoneses
JEBJ0119	19mm	Chave Longa Especial VW, Audi, Seat, Opel, Peugeot, Citroen, Toyota
JEBJ0121	21mm	Chave Longa Especial Mercedes-Benz W203 / Chrysler, VW, Audi, Carros Japoneses, Ford
JEBJ0122	22mm	Chave Longa Especial VW, Audi, Seat, Citroen, Fiat, Opel, Peugeot, Renault, BMW
JEBJ0124	24mm	Chave Longa Especial Volvo
JEAW015B	5.2mm	Chave Bits Interna Especial 10mm VW, Audi, Nissan
JEAW0106	6mm	Chave Bits Interna Especial 10mm VW, Audi, Renault
JEAW0107	7mm	Chave Bits Interna Especial 10mm VW, Audi, Seat, Fiat
JEAW0108	8mm	Chave Bits Interna Especial 10mm Seat, Fiat
JEAW0211	11mm	Chave Bits Interna Especial 10mm Carros Japoneses
JEAW0306	6mm	Chave Bits Interna Especial 10mm BMW, Seat, Fiat, Citroen, Opel, Peugeot, Renault, Carros Japoneses
JEAW0307	7mm	Chave Bits Interna Especial 10mm VW, Audi, Seat, Fiat, Citroen, Peugeot, Renault, Mercedes-Benz W203
JEAW0412	M12	Chave Bits Interna Especial 10mm Opel, Vauxhall
JEAW0550	T50	Chave Bits Interna Especial 10mm Nissan, Ford
AOAF1010	10mm	Chave Boca Roquete 72 Dentes
AOAF1919	19mm	
AOAF2222	22mm	

- Kit inclui várias chaves para instalar ou remover amortecedores, assim como efetuar ajustamentos para a maioria dos veículos
- Aplicação: VW, AUDI, AUSTIN, MERCEDES, HONDA, FIAT, SEAT, FORD, ROVER, OPEL, PEUGEOT, RENAULT, CITROËN, CHRYSLER, VOLVO, NISSAN, BMW, entre outros.
- Inclui caixa de plástico

ARTIGO N.º GZC2008

255,00€

### CONTEÚDO

5 (JOGO)

- 1 JEAJ0204 > Chave casquilho amortecedores (para Austin Maestro) > Interior Ø14.5mm com pino 3mm
- 1 JEAJ0205 > Chave longa especial (para Mercedes-Benz W203(C-class) / W209(CLK)) > Interior Ø14mm com pino 2.5mm
- 6 JEBJ0117-0124 > Chave longa especial para várias Marcas > 17, 18, 19, 21, 22, 24 mm
- 4 ○ JEAW015B-0108 > Chave Especial Bit 10mm > 5.2, 6, 7, 8 mm (L=92mm)
- 1 ○ JEAW0211 > Chave Especial Bit 10mm > 11mm (L=92mm)
- 2 ● JEAW0306 & 0307 > Chave Especial Bit 10mm > 6 & 7mm (L=100mm)
- 1 ● JEAW0412 > Chave Especial Bit 10mm > M12 (L=100mm)
- 1 ★ JEAW0550 > Chave Especial Bit 10mm > T50 (L=100mm)
- 3 AOAF1010-2222 > Chaves de combinação de 72 dentes Pro-Series > 10, 19, 22 mm

CAIXA PLÁSTICA: C373 x L289 x H56 (mm)

## JOGO ANTI-VAZAMENTO PACK DUPLO (SERVIÇO PESADO)



- Qualidade Premium
- Para uso em linhas abastecimento de fluidos, óleo de travões
- Construída em material de alta qualidade
- Design 4 em 1
- Para 5/16" (8mm), 3/8" (9.5mm) e 1/2" (12.7mm)

CR-MO



ARTIGO N.º JGAR0203

22,00€

### CONTEÚDO

10 (JOGO)

- 2 JDBZ0201 > Ferramenta anti-vazamento 4 em 1



## JOGO DE CHAVES PARA CASQUILHOS DE AMORTECEDORES (VAG)

3 PÇS

CR-MO



Aplicável à maioria dos veículos: AUDI, SEAT, SKODA, VW

ARTIGO N.º JGAR0303 31,00€

CONTEÚDO 10 (JOGO)

- 1 JEAJ0201 > Chaves Casquilhos Amortecedor > Interior Ø10.5mm com pino 3.5mm
- 1 JEAJ0202 > Chaves Casquilhos Amortecedor > Interior Ø12.5mm com pino 3.5mm
- 1 JEAJ0203 > Chaves Casquilhos Amortecedor > Interior Ø14.5mm com pino 5.0mm

## CHAVE PARA CASQUILHOS AMORTECEDORES

CR-MO

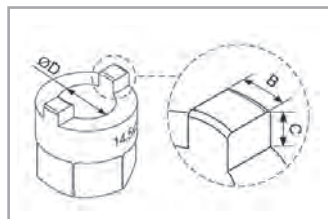

ARTIGO N.º	APLICÁVEL	TAMANHO	B (mm)	C (mm)	ØD (mm)	L (mm)	PREÇO
JEAJ0201	VW Golf Eixo Traseiro	10.5x3.5	3.5	4.0	10.5	25.0	20 12,60€
JEAJ0202	VW Polo Eixo frontal	12.5x3.5	3.5	4.0	12.5	25.0	20 12,60€
JEAJ0203	Audi 80, Skoda, Seat, VW Polo / Golf / Passat	14.5x5.0	5.0	4.0	14.5	25.0	20 12,60€
JEAJ0204	Austin Maestro	14.5x3.0	3.0	4.0	14.5	25.0	20 12,60€
JEAJ0205	Mercedes-Benz W203 (C-class) / W209 (CLK)	14.0x2.5	2.5	1.4	14.0	28.6	20 12,60€

## JOGO ANTI-VAZAMENTO TRAVÕES

4 PÇS



Para prevenir fugas em linhas de abastecimento combustível, óleo travões e contaminações durante execução do trabalho. Com mola para parar fluxo líquido

ARTIGO N.º JGAR0401 24,00€

CONTEÚDO 24 (JOGO)

- 1 JDBZ0101 > Linha Anti-Vazamento
- 1 JDBZ0102 > Linha Anti-Vazamento > 1/2" (12.7mm)
- 1 JDBZ0103 > Linha Anti-Vazamento > 3/8" (10mm)
- 1 JDBZ0104 > Linha Anti-Vazamento > 5/16" (8mm)

## JOGO DE ADAPTADORES AJUSTÁVEL PARA PISTÃO DE TRAVÕES

2 PÇS



Adaptador de travões com 2 ou 3 pinos ajustáveis. Qualidade profissional, aplicável a uma ampla gama de veículos. Rápida e fácil aplicação, com uma distância de 20 mm e 35 mm entre os pinos (diâmetro dos pinos de 4 mm). Design de 3 pinos aplicável a sistemas EPB (eletronic park brake) e VAG. Aplicável a ferramentas de dois pinos.

ARTIGO N.º JGAR0202 48,00€

CONTEÚDO 48 (JOGO)

- 1 JEAY0235 > Adaptador ajustável > 2 Pinos
- 1 JEAY0335 > Adaptador ajustável > 3 Pinos



# FERRAMENTA PARA ÊMBOLOS DE TRAVÃO PORCAS DE APERTO À DIREITA

3 PÇS

- Desenvolvida para rebobinar êmbolos de travão, com aperto à direita
- Aplicável a uma ampla gama de veículos europeus e japoneses
- Qualidade profissional, com placa de reação e adaptador lateral
- Adaptador lateral:

**Lado 1 (22 mm central / 6 mm de diâmetro dos pinos)**

MARCAS: ALFA ROMEO, AUDI, CITROEN, FIAT, FORD, HONDA, JAGUAR, NISSAN, PEUGEOT, RENAULT, ROVE, SAAB, SEAT, SUBARU, VW, VOLVO, entre outros...

**Lado 2 (33 mm central / 6 mm de diâmetro dos pinos)**

MARCAS: FORD, MAZDA, MITSUBISHI, TOYOTA, entre outros...

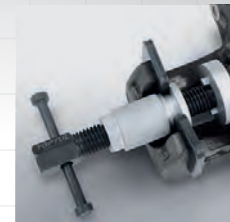

ARTIGO N.º JGAR0304

28,00€

CONTEÚDO

30 (JOGO)

- |   |   |
|---|---|
| 1 | Ferramenta de rebobinamento à direita, com punho em T         |
| 1 | Placa de reação   |
| 1 | Adaptador lateral (2 lados) dos pistões dos êmbolos de travão |

CAIXA PLÁSTICA: C106 x L68 x A41 (mm)

## KIT PARA EMPURRAR OS ÊMBOLOS DE TRAVÕES DE DISCO ROSCA ESQUERDA E DIREITA

- Uso à direita e à esquerda • Ajustável a 2 e 3 pinos Funcionamento rápido e fácil de 20mm a 35mm de distância entre o centro do pino (pinos com diâmetro de 4mm) • Design de 3 pinos aplicável a sistemas EPB e grupo VAG

6 PÇS



ARTIGO N.º JGAI0601

96,00€

CONTEÚDO

10 (JOGO)

- |   |                                       |
|---|---------------------------------------|
| 1 | Ferramenta esquerda/ direita          |
| 1 | Barra deslizante                      |
| 1 | Placa retangular                      |
| 1 | Adaptador magnético                   |
| 1 | Adaptador de pistão de travão 2 pinos |
| 1 | Adaptador de pistão de travão 3 pinos |

MALA PLÁSTICA: C170 x L260 x A60 (mm)

## EXTRATOR DE MOLAS MACPHERSON (SUBSTITUÍVEL)



ARTIGO N.º JGAI0801

570,00€

CONTEÚDO

1 (JOGO)

- Os compressores de molas multi-aplicações, especificamente desenvolvidas para as suspensões MacPherson, utilizam uma gama de 3 jogos de forquilhas / mandíbulas monobloco intermutáveis
- A montagem / desmontagem das molas de todos os tipos de estruturas MacPherson • Para as molas de absorção de choque da MacPherson e absorção de choque equivalente
- Aplicação: BMW, Toyota, Ford, Mitsubishi, VW, Audi, Saab, Nissan, Honda, Accord, Subaru, Volvo, Opel e Porsche
- Material: Liga aço resistente aos choques
- Especificação da mola / Gama de utilização: A: Ø 80 ~ Ø 115 mm B: Ø 110 ~ Ø 150 mm C: Ø 140 ~ Ø 195 mm
- Carga máx.: 3,500 kgf • Ferramentas manuais

MALA PLÁSTICA: C530 x L460 x A110 (mm)



## KIT PARA EMPURRAR OS ÊMBOS DE TRAVÕES DE DISCO

18 PÇS



- Esta ferramenta foi concebida para empurrar os pistões dos êmbos ao fazer a manutenção dos êmbos de travões de disco ou a substituição das placas de travões
- Qualidade excelente, as ferramentas de retrocesso roscado pelo lado esquerdo e direito permitem o retorno fácil do pistão do travão no êmbolo para libertar as novas placas de travões
- Aplicação para a maioria dos automóveis, tais como Audi, Ford, Nissan, Alfa Romeo, Saab, Subaru, BMW, Toyota, Jaguar, VW, GM, etc.

ARTIGO N.º JGAI1801 97,00€

CONTEÚDO 8 (JOGO)

2 Ferramentas de retrocesso roscado pelo lado esquerdo e direito

1 Placa de reação

15 Adaptadores de pistão de travão

MALA PLÁSTICA: C325 x L255 x A50 (mm)

## EXTRATOR ANEL ROLAMENTO UNIVERSAL

- Projetado para remoção rápida e fácil da pista interna do rolamento da roda do cubo • Três mandíbulas e parafuso central cónico garantem distribuição uniforme de tensão para evitar qualquer deslizamento ou inclinação
- Apresenta um mecanismo de travamento para localizar e manter as mandíbulas na posição correta • Adequado para a maioria dos rolamentos de veículos
- Bordas de mandíbula ultra afiadas permitem prender entre 1,0 mm de espaço



ARTIGO N.º CAPACIDADE DAS MANDÍBULAS (mm) PREÇO

JECD0112 Ø 40 ~ 130mm 1 299,00€

## KIT PNEUMÁTICO PARA EMPURRAR ÊMBOS DE TRAVÕES DE DISCO

18 PÇS



- Esta ferramenta foi concebida para empurrar os pistões dos êmbos dos travões, para a sua respetiva manutenção.
- Excelente qualidade, com porta magnética para segurar devidamente os adaptadores.

ARTIGO N.º JGAI1804E 165,00€

CONTEÚDO 5 (JOGO)

1 Ferramenta Pneumática > (Pressão : 5-8 BAR) > Entrada 1/4" PT

17 Adaptadores de Pistões de Travão

MALA PLÁSTICA: C325 x L255 x A50 (mm)

## JOGO EXTRATOR DE MEIA LUA

8 PÇS



- Puxa o rolamento com o eixo tipo H e cavilhas

ARTIGO N.º JGAD0801 154,00€

CONTEÚDO 2 (JOGO)

1 Jogo de descoladores (Capacidade 75-105mm)

2 Haste principal

2 Haste de prolongamento

1 Eixo

1 Cavilha central

1 Porca central

MALA METÁLICA: C447 x L188 x A53 (mm)

## JOGO DE DOIS EXTRATORES DE MEIA LUA

8  
PÇS



- Puxa o rolamento com o eixo tipo H e cavilhas

ARTIGO N.º	JGAD1201	139,00€
CONTEÚDO	3 (JOGO)	
1	Jogo separador de rolamentos (Capacidade 30-50mm)	
2	Jogo separador de rolamentos (Capacidade 50-75mm)	
2	Haste principal	
1	Haste de prolongamento	
1	Eixo	
1	Cavilha central	
MALA METÁLICA: C447 x L188 x A53 (mm)		

## EXTRATOR HIDRÁULICO 10 TONELADAS

25 PÇS



ARTIGO N.º	JGAI2202	340,00€
CONTEÚDO	1 (JOGO)	

- Conjunto extrator hidráulico 10 toneladas 25 peças
- Conjunto extrator mestre e separadores de rolamentos fornecidos na mala de transporte. Unidade hidráulica de 10 toneladas.
- Cabeça dupla / tripla. Feixe e pernas para construir 100, 150 e 180 mm.
- Extratores hidráulicos de duas e três pernas com capacidade de separação de 75 a 105 mm

MALA PLÁSTICA: C500 x L395 x A120 (mm)

## KIT PARA REMOVER E INSTALAR ROLAMENTOS E CASQUILHOS

24 PÇS



ARTIGO N.º	JGAI2401	269,00€
CONTEÚDO	2 (JOGO)	
<ul style="list-style-type: none"> <li>• Este jogo reduz a possibilidade de danos ao remover ou instalar rolamentos e casquilhos</li> <li>• Acabamento fosfatado para maior resistência à corrosão</li> <li>• 14 medidas casquilhos: 50, 55, 59, 63.3, 66.5, 70.3, 71.5, 73.1, 73.4, 74.8, 77.5, 81.5, 83.4, 88.4mm</li> <li>• 4 medidas de tambor: 76, 86, 91, 102 mm</li> <li>• 2 medidas de tampos tambor: 86, 102 mm</li> <li>• Utilizável com chaves de caixa ou roquete 27 ou 32 mm</li> </ul>		
MALA PLÁSTICA: C430 x L390 x A105 (mm)		

## KIT FRESAS DE DESCARBONIZAÇÃO DE INJECTORES

7 PÇS



ARTIGO N.º	JGAI0704	83,00€
CONTEÚDO	10 (JOGO)	
1	Cabo em (T)	
1	Piloto	
2	Fresas	
1	Adaptador	
1	Chave Sextavada (L)	
CAIXA PLÁSTICA: C217 x L165 x A50 (mm)		

- Puxa o rolamento com o eixo tipo H e cavilhas



## KIT DE DESMONTAGEM DE VÁLVULAS (DESMONTAGEM FÁCIL)

6 PÇS



- Fácil desmontagem/ operação, apenas 1 pessoa
- Kit completo para instalação e remoção de molas de válvulas sem remover a cabeça do cilindro do motor
- Empurrador de válvulas: 22mm (diâmetro)
- Para motores de: 12V, 16V, 20V e 24V

ARTIGO N.º **JDAN0222** **179,00€**

MALA PLÁSTICA: C240 x L570 x A60 (mm)

## KIT PARA DESMONTAGEM DE VÁLVULAS

7 PÇS

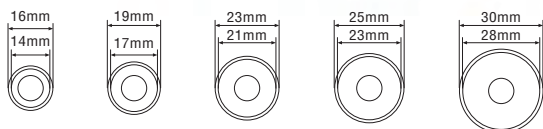

- Este Kit serve para comprimir as molas das válvulas, para fácil montagem e desmontagem
- Inclui 5 adaptadores, medidas: 16mm, 19mm, 23mm, 25mm, 30mm
- Os adaptadores são fabricados em aço cromo-molibdênio para uma maior resistência
- Inclui 2 parafusos de pressão: 50mm e 90mm
- Ideal para uso em carros, motos e outros motores de 4 tempos

ARTIGO N.º	CAPACIDADE (mm)	PROFUNDIDADE DE GARGANTA (mm)		PREÇO
<b>JGAI0702</b>	30-130	100	12	<b>69,00€</b>

MALA PLÁSTICA: C340 x L195 x A50 (mm)

## JOGO PARA REMOVER E INSTALAR VEDANTES

22 PÇS



ARTIGO N.º **JGAI2201** **169,00€**

CONTEÚDO  10 (JOGO)

MALA PLÁSTICA: C445 x L190 x A45(mm)

## CHAVE DE PANCADA AJUSTÁVEL PARA ROLAMENTOS CÔNICOS E VEDANTES



ARTIGO N.º **JEBC1890** **139,00€**

CONTEÚDO  2 (JOGO)

- Para instalação de rolamentos cônicos e vedantes > (18-90 mm)

## CHAVE DE PANCADA AJUSTÁVEL PARA ROLAMENTOS CÔNICOS E VEDANTES



ARTIGO N.º **JEBC1050** **109,00€**

CONTEÚDO  2 (JOGO)

- Para instalação de rolamentos cônicos e vedantes > (9.5-50 mm)



## KIT UNIVERSAL PARA EXTRAÇÃO E COLOCAÇÃO DE SINOBLOCOS

27 PÇS



ARTIGO N.º **JGAI2701** 655,00€

CONTEÚDO  1 (JOGO)

- Desenvolvido para aplicação universal para a maioria das marcas
- Ideal para instalar ou remover : Rolamentos, Sinoblocos, hidráulicos, Casquilho de manga eixo, entre outros. • Utilizável em prensas hidráulicas
- Para veículos ligeiros e pesados

MALA PLÁSTICA: C470 x L415 x A115 (mm)

## KIT LUBRIFICAÇÃO DE ROLAMENTOS

- Ferramenta para lubrificação de rolamentos com maior nível de eficiência e sem sujidade. • Funciona em rolamentos de até 90 mm

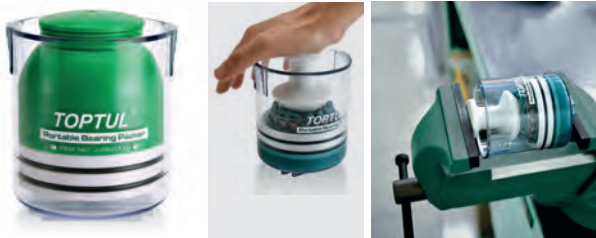

ARTIGO N.º **JJBH0110** CAPACIDADE MAX. Ø (MM)  **PREÇO**

90 (3-1/2") 1 39,00€

## EXTRATOR DE MEIA LUA



CR-MO

ARTIGO N.º **JEAD1115** TAMANHO (mm) HASTE DE PROLONGAMENTO  **PREÇO**

105-150 5/8" - 11T 1 142,00€

## JOGO DE CHAVES UNIDADE EMISSORA E SENSOR

7 PÇS



- O jogo contém 7 chaves sortidas para remoção e instalação de sensor de oxigénio, unidades emissoras de pressão de óleo e interruptores de vácuo.
- Ferramentas concebidas especialmente para utilizar e trabalhar numa variedade de veículos.
- As chaves são fabricadas em aço de liga cromo-vanádio durável, com tratamento térmico (A-E) e liga de aço cromo-molibdénio (F&G).

ARTIGO N.º **JGAI0701** 73,00€

CONTEÚDO 

	DRIVE	TAMANHO (polegada)	L (mm)
1	1/2"	1-3/16 (29mm)	90
1	3/8"	7/8	90
1	1/2"	1-1/16 (27mm)	78
1	3/8"	7/8	80
1	3/8"	1 & 1-1/16	74
1	1/2"	7/8	50
1	3/8"	7/8	30

**JDAS0129** > Chave de unidade emissora de pressão de óleo

**JDAQ0122** > Válvula de vácuo universal PVS, TVS e chave de sensor de oxigénio

**JDAQ1627** > Chave de sensor térmico GM

**JDAQ0222** > Chave de sensor de oxigénio

**JDAS0227** > Chave de unidade emissora de pressão de óleo

**JDAR0122** > Chave de sensor oxigénio térmico

**JDAR0222** > Chave de sensor de oxigénio de baixo perfil

MALA PLÁSTICA: C232 x L203 x A54 (mm)



## CHAVE DE SENSOR OXIGENIO TÉRMICO

- Remova e instale sensores em veículos de controle de motor computadorizado 7/8" (22mm) Hex, 1/2"
- Drive (quadrado duplo para fácil acesso)
- Chave aberta para passagem fio.

CR-MO



ARTIGO N.º	TAMANHO (mm)	C (mm)		PREÇO
JDAR0122	7/8 (22mm)	50	10	11,00€

## CHAVE DE SENSOR DE OXIGENIO (BAIXO PERFIL)

- Remova e instale sensores em veículos de controle de motor computadorizado 3/8" X 7/8" (22mm)
- Chave 6PT com comprimento 30mm
- Chave aberta para passagem fio.

CR-MO



ARTIGO N.º	TAMANHO (mm)	C (mm)		PREÇO
JDAR1222	7/8 (22mm)	30	25	9,50€

## CHAVE DE SENSOR DE OXIGENIO

- Remova e instale sensores em veículos de controle de motor computadorizado 1/2" X 1-1/16" (27mm) Chave 12PT
- Chave aberta para passagem fio.

CR-V



ARTIGO N.º	TAMANHO (mm)	C (mm)		PREÇO
JDAQ1627	1-1/16 (27mm)	78	10	15,00€

## CHAVE DE SENSOR OXIGÉNIO 1/2"

CR-MO



ARTIGO N.º	TAMANHO (mm)	C (mm)		PREÇO
JDAQ1622	22	85	20	15,00€

## CHAVE DE SENSOR OXIGENIO INTERRUPTOR DE VÁCUO

- Instalar e remover sensores de oxigênio e interruptores de vácuo em veículos de controle de motor computadorizado
- Chave de 6 PT de 22 mm (7/8") com ranhura recortada para passagem fios do sensor

CR-V



ARTIGO N.º	TAMANHO (mm)	C (mm)		PREÇO
JDAQ0122	7/8 (22mm)	90	12	10,00€

# OS SEUS MELHORES PARCEIROS DE TRABALHO

PARA MAIS INFORMAÇÕES CONTACTE-NOS:

**(+351) 229 605 437**



## CANETA TESTE ÓLEO DE TRAVÕES

- Para testar qualidade do fluido dos travões
- 5 LED para indicação da percentagem de água no fluido de travões
- Ferramenta rápida e simples para testar o fluido de travões em quase todo o tipo de carros, camiões e motos



ARTIGO N.º	COMPRIMENTO (mm)		PREÇO
JDB0101	150	10	33,00€

## SACA TRANSMISSÕES HOMOCINÉTICAS

CR-MO

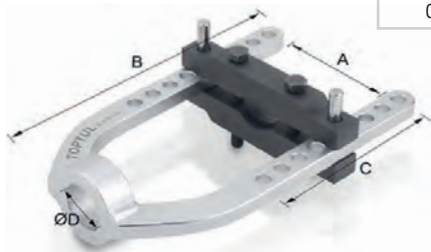

ARTIGO N.º	A(mm)	B(mm)	C(mm)	D(mm)		PREÇO
JEAX0101	105	250	145	32	1	85,00€

## PONTEIRA DE ENCHER PNEUS DUPLA PARA CAMIÕES

- Punho anti-deslizamento
- Entrada de ar 1/4" PT
- Cabeça I.D: 8mm



JEAM0821



JEAM1437



ARTIGO N.º	COMPRIMENTO (mm)		PREÇO
JEAM0821	205	5	12,00€
JEAM1437	370	5	16,50€

## MEDIDOR DE PRESSÃO 2 FUNÇÕES DE BOLSO



ARTIGO N.º	PRESSÃO	DIÂMETRO		PREÇO
JEAP060A	0-60 psi (0-4 Kg/cm, 0-4 bar)	150	12	14,00€

## MANÓMETRO DE PRESSÃO DE PNEUS DE 3 FUNÇÕES (LIGEIROS)

- Gatilho variável e posição de controlo
- Pressão / Medição do manómetro (Soltar)
- Libertar ar / Esvaziamento (Pressionar até meio curso)
- Encher ar / Enchimento (Pressionar curso completo)



ARTIGO N.º	JEAL160A	82,00€
------------	----------	--------

CONTEÚDO

12 (JOGO)

- Manómetro de pressão de pneus multi-funções:
  1. Verificar pressão
  2. Enchimento
  3. Esvaziamento
- Gama de pressão: 0-160 psi, 0-11 bar
- Mangueira de borracha flexível 20" de alta pressão com mandril clip-on
- Gatilho variável, duas posições de controlo, nível encher/esvaziar
- Modelo simples e de fácil operação
- Ideal para pneus automóveis
- Entrada de ar: 1/4" PT



Gatilho variável e posição de controlo simples e operação fácil. Modelo ideal para pneus de automóveis e camiões.



## MANÓMETRO DE PRESSÃO DE PNEUS DE 3 FUNÇÕES (PESADOS)



• Mandril Clip-On

## MANÓMETRO DE PRESSÃO DE PNEUS DE 3 FUNÇÕES COM MANDRIL DUPLO (PESADOS)



• Mandril duplo aço cromado 10" (Mandril cabeça dupla)



### Gama do mostrador de pressão

- 0~220 psi
- 0~15 kg/cm<sup>2</sup>
- 0~15 bar
- 0~1500 kpa



### Gatilho variável e posição de controlo

- Encher ar / Enchimento (Pressionar curso completo)
- Libertar ar / Esvaziamento (Pressionar até meio curso)
- Pressão / Medição do manómetro (Soltar)



### Gama do mostrador de pressão

- 0~220 psi
- 0~15 kg/cm<sup>2</sup>
- 0~15 bar
- 0~1500 kpa



### Gatilho variável e posição de controlo

- Encher ar / Enchimento (Pressionar curso completo)
- Libertar ar / Esvaziamento (Pressionar até meio curso)
- Pressão / Medição do manómetro (Soltar)

ARTIGO N.º JEAL220A 83,00€

CONTEÚDO 12 (JOGO)

ARTIGO N.º JEAL220B 94,00€

CONTEÚDO 12 (JOGO)

- Manómetro de pressão de pneus multi-funções: 1. Verificar pressão 2. Encher 3. Esvaziar
- Manómetro grande e de fácil leitura de diâmetro 3-1/2" com borracha protetora
- Gama de pressão: 0~15 kg/cm<sup>2</sup>, 0~220 psi, 0~15 bar, 0~1500 kpa
- Corpo em alumínio moldado com válvulas em cobre H-D
- Mangueira de borracha flexível 20" de alta pressão
- O design do mandril clip-on permite a utilização do mandril sem mãos
- Gatilho variável, duas posições de controlo, nível encher/esvaziar
- Modelo simples e de fácil operação
- Ideal para pneus automóveis, especialmente de camiões
- O gancho incorporado permite o fácil armazenamento
- Entrada de ar: 1/4" PT

- Manómetro de pressão de pneus multi-funções: 1. Verificar pressão 2. Encher 3. Esvaziar
- Manómetro grande e de fácil leitura de diâmetro 3-1/2" com borracha protetora
- Gama de pressão: 0~15 kg/cm<sup>2</sup>, 0~220 psi, 0~15 bar, 0~1500 kpa
- Corpo em alumínio moldado com válvulas em cobre H-D
- Mangueira de borracha flexível 40" de alta pressão com mandril duplo de aço cromado 10"
- A cabeça dupla do mandril permite o acesso fácil a todas as válvulas
- Gatilho variável, duas posições de controlo, nível encher/esvaziar
- Modelo simples e de fácil operação
- Ideal para pneus automóveis, especialmente de camiões
- O gancho incorporado permite o fácil armazenamento
- Entrada de ar: 1/4" PT

## KIT DE TESTE DE COMPRESSÃO (MOTOR A GASOLINA)



ARTIGO N.º JGAI0402

61,00€

### CONTEÚDO

6 (JOGO)

- Utilizar para verificar a compressão do cilindro para ajudar no diagnóstico de válvulas, anéis de pistões, cabeças cilíndricas, juntas danificadas, etc.
- Manômetro grande, protegido contra o choque, de fácil leitura com diâmetro 2-1/2", com calibração dupla 0-300 psi, 0-21 kg/cm<sup>2</sup>
- Manômetro com válvula de libertação de pressão para teste repetitivo de cilindro sem remover o manômetro
- Mangueira extensível 13" durável com adaptador M14 incorporado
- Tubo extensível de alumínio 8" com adaptador de borracha universal para encaixar em todos os orifícios

CAIXA PLÁSTICA: C270 x L145 x A60 (mm)

## KIT DE TESTE DE COMPRESSÃO (MOTOR A GASÓLEO)



ARTIGO N.º JGAI1302

212,00€

### CONTEÚDO

6 (JOGO)

- Kit de teste para verificação da compressão de veículos a gasóleo de injeção direta e indireta
- Manômetro grande, protegido contra o choque, de fácil leitura com diâmetro 2-1/2", com calibração dupla 0-1000 psi, 0-70 bar
- Manômetro com válvula de libertação de pressão incorporada para teste repetitivo de cilindro sem remover o manômetro
- A mangueira flexível 15" permite o acesso fácil a portas restritas de velas e injetores
- Acoplador de ligação rápida para ligação fácil e segura
- Inclui jogo de vedante e arruela de substituição

**Aplicações:** BMW, VW, Volvo, Renault, Mercedes-Benz, Fiat, Citroen, Opel, Peugeot, Toyota, Nissan, Isuzu, Mazda, Mitsubishi, Ford, etc.

MALA PLÁSTICA: C380 x L310 x A92 (mm)

## KIT DE TESTE DE PRESSÃO DE INJEÇÃO DE COMBUSTÍVEL MULTI-PORT

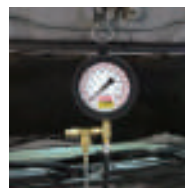

Válvula de libertação de pressão de design único



Sistema de acoplamento rápido

ARTIGO N.º JGAI0703

186,00€

### CONTEÚDO

6 (JOGO)

- O excelente kit de teste de pressão de injeção de combustível ajuda na identificação e diagnóstico de pressão de combustível baixa, regulador de pressão de combustível avariado, fuga em injetores, fugas de combustível e filtros de óleo obstruídos
- Manômetro de pressão combustível protegido contra choque, fácil leitura de diâmetro 3-1/2" com escala dupla de leitura de 0-150 psi e 0-1000 kPa
- Todos os adaptadores, manômetros e mangueiras possuem um sistema de acoplamento rápido para ligação de teste rápida e eficiente
- Para sistema de injeção de combustível Multi-Port (MFI)
- Aplicações: Veículos americanos Ford, Chrysler, GM, etc.

MALA PLÁSTICA: C592 x L261 x A62 (mm)



## KIT DE TESTE DE PRESSÃO DE INJEÇÃO DE ÓLEO MOTOR A GASOLINA



• Liga facilmente o manómetro.



• Liga o manómetro facilmente à cobertura do motor.



• Válvula de libertação de pressão de design único.



• Sistema de acoplamento rápido.



ARTIGO N.º

JGAI8101

479,00€

CONTEÚDO

2 (JOGO)

- O excelente kit de teste de pressão de injeção de óleo ajuda na identificação e diagnóstico de pressão de óleo baixa, um regulador de pressão de óleo avariado, fuga em injetores, fugas de óleo e filtros de óleo obstruídos
- Manómetro de pressão de óleo, protegido contra choque, fácil leitura de diâmetro 3-1/2" com escala dupla de leitura de 0-120 psi e 0-8 bar
- Kit de adaptadores e encaixes para a maioria dos sistemas de injeção de óleo de veículos americanos, japoneses, europeus, incluindo o sistema de injeção de óleo Multi-Port (MFI), sistema TBI da GM e sistema CIS da Bosch
- O kit contém manómetro, mangueira, adaptadores, tubagem, coletores, Pernos, mais kits reparadores de arruelas de substituição, vedantes, o-rings, braçadeiras, mangueira de óleo, chumaceiras e outros acessórios.

**Aplicações:** BMW, VW, Audi, Volvo, Saab, Ford, Chrysler, Fiat, Honda, Hyundai, Isuzu, Mazda, Porsche, GM, Mercedes-Bens, Peugeot, Suzuki, Toyota, Mitsubishi, Jeep, etc.

MALA PLÁSTICA: C380 x L430 x A160 (mm)

## KIT DE TESTE DE PRESSÃO DE RADIADOR UNIVERSAL

18 PÇS

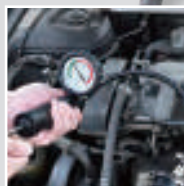
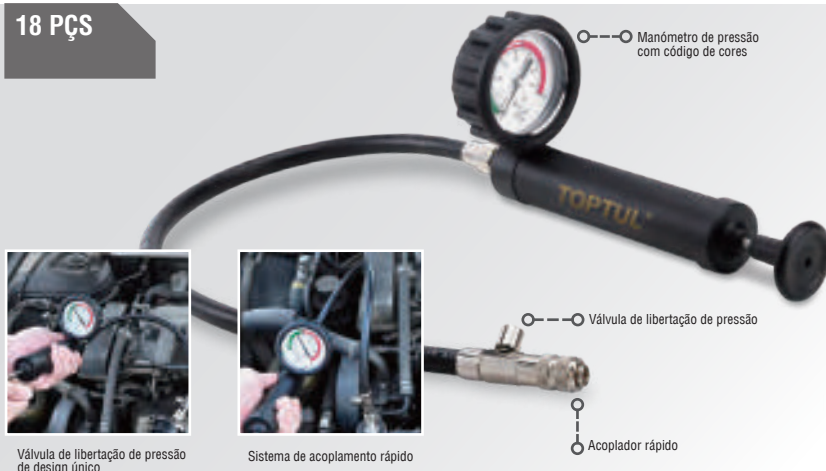

Válvula de libertação de pressão de design único

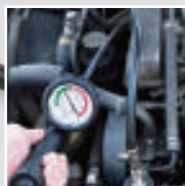

Sistema de acoplamento rápido

Manómetro de pressão com código de cores

Válvula de libertação de pressão

Acoplador rápido



ARTIGO N.º

JGAI1802

295,00€

CONTEÚDO

4 (JOGO)

- Verificar a fuga da tampa do radiador original e sistema de refrigeração
- Bomba de pressão manual e adaptadores de teste de fugas fabricados com material durável Nylon 66 (PA66)
- Manómetro de pressão de fácil leitura diâmetro 2-1/2" com borracha protetora
- Gama de pressão: 0-35 psi, 0-2.5 bar com válvula de libertação de pressão e acoplador rápido
- Adaptadores de teste de fuga de radiador com código de cores para fácil identificação

O kit inclui uma bomba de teste de pressão com manómetro, um termómetro agulha, 13 kits de radiador, 2 conectores e um adaptador de mão

**Aplicações:** VW, Audi, Volvo, Saab, Mercedes Benz, BMW, Renault, Porsche, Jaguar, Mitsubishi, Mazda, Toyota, Honda, Suzuki, Isuzu, Ford, GM, Chrysler, Fiat, Alfa Romeo, Lexus, Opel, Peugeot, Jeep, Land Rover, Citroen, etc.

MALA PLÁSTICA: C470 x L405 x A110 (mm)

## KIT DIAGNÓSTICO DE RADIADORES

28 PÇS



**TESTE UNIVERSAL DE PRESSÃO  
DE RADIADORES E VÁCUO DO  
SISTEMA DE REFRIGERAÇÃO**



ARTIGO N.º JGAI2801

485,00€

CONTEÚDO

1 (JOGO)

- A Bomba de pressão manual e os adaptadores de teste de fugas são fabricados com material durável, em Nylon 66 (PA66)
- 2 Manómetros de pressão de fácil leitura
- Gama de pressão: 0-35 psi / 0-2.5 bar
- Inclui sistema de teste de vácuo para fácil identificação e prevenção de derrames de líquido de refrigeração
- Adaptadores para teste de fuga do líquido com código de cores, para fácil identificação

**Aplicações:** VW, Audi, Volvo, Saab, Mercedes, BMW, Renault, Porsche, Jaguar, Mitsubishi, Mazda, Toyota, Honda, Suzuki, Isuzu, Ford, GM, Chrysler, Fiat, Alfa Romeo, Subaru, Infiniti, Geo, Lexus, Opel, Peugeot, Jeep, Land Rover, Citroen, etc.

MALA PLÁSTICA: C600 x L510 x A110 (mm)

## KIT DE REFRIGERAÇÃO

5 PÇS

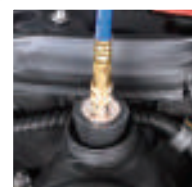

ARTIGO N.º JGAI0302

129,00€

CONTEÚDO

1 (JOGO)

- Sistema de vácuo para fácil identificação e prevenção de derrames de líquido de refrigeração
  - Manómetro de pressão com 2 escalas
  - Com este sistema elimina-se a introdução de bolhas de ar no circuito de refrigeração, sendo apenas preenchido por líquido refrigeração
- Aplicação:** Praticamente todos os tipos de veículos

MALA PLÁSTICA: C390 x L330 x A100 (mm)



## KIT TESTE DE PRESSÃO DE ÓLEO

12 PÇS

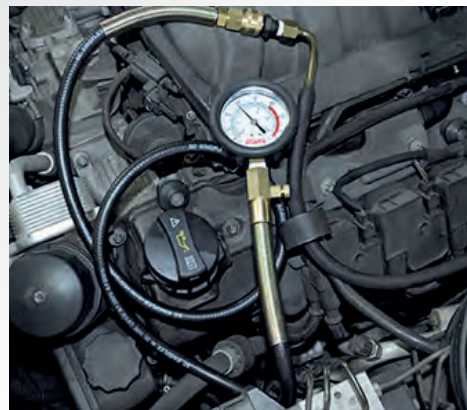
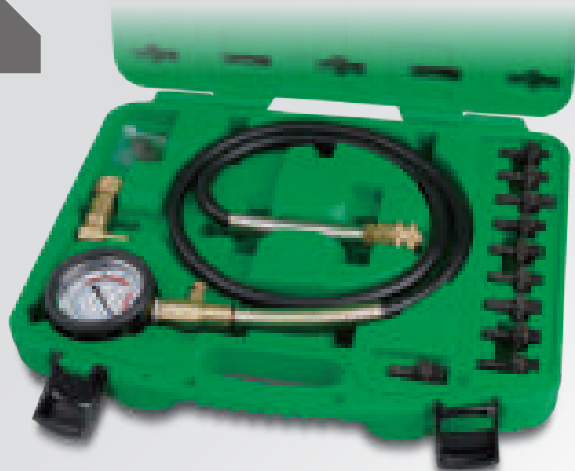

ARTIGO N.º JGAI1204

169,00€

CONTEÚDO

6 (JOGO)

- Especialmente desenvolvido para diagnosticar bombas de óleo desgastadas, pressão de óleo defeituosa assim como outros indicadores de perigo
- Medidor amplo e à prova de choque, de fácil leitura, com 2-1/2" diâmetros e dois modos de calibração 0-150 psi / 0-10 bar
- Medidor concebido com válvula de alívio de pressão para rápidas e práticas repetições do teste, sem ser necessário remover o dispositivo.
- Acoplador de conexão rápida para fácil e segura utilização
- A mangueira flexível de 51", permite rápido e fácil acesso a zonas de difícil alcance.
- Inclui acoplador / adaptador de 90 graus, e vedações de substituição.
- 10 adaptadores de parafusos: R 1/8" DIN 2999; 1/8" x 27 NPT; 1/4" x 18 NPT; 3/8" x 20 UNF; 1/2" x 20 UNF; M10 x 1.0; M12 x 1.5; M14 x 1.5; M16 x 1.5; M18 x 1.5
- Aplicável a: Alfa Romeo, Audi, BMW, Citroen, Daihatsu, Fiat, Ford, Honda, Hyundai, Isuzu, Jaguar, Lada, Lancia, Mazda, Mercedes-Benz, Mitsubishi, Nissan, Opel, Peugeot, Renault, Rover, Saab, Skoda, Subaru, Suzuki, Toyota, Vauxhall, VW, Volvo, Zastava, etc.

MALA PLÁSTICA: C380 x L310 x A80 (mm)

## JOGO DE SINCRONIZAÇÃO BMW VALVETRONIC

18 PÇS



NO.	DESCRIÇÃO	QUANT.
A	Suporte de montagem árvore de cames	1
B	Instalador / Removedor da mola	1
C	Bloqueio de fixação traseiro	1
D	Suporte de fixação - Longo	3
E	Suporte de fixação - Curto	1
F	Conjunto de abraçadeiras	8
G	Fixação de entrada árvore de cames	1
H	Bloqueio (frente)	1
I	Parafuso e porca	1

ARTIGO N.º JGAI1803

241,00€

CONTEÚDO

10 (JOGO)

- Permite afinar motores a gasolina
- Adequado para verificação e ajuste da árvore de cames
- Instalação, remoção e alinhamento da unidade VANOUS (árvore de cames)
- Modelos/Aplicações :  
BMW 118i E81 / 82 / 87 / 88 (04-12) / 316ti Compact E46 (01-07) / 318i E90 / 91 / 92 / 32 (05-12) / 318ti Compact E46 (01-07) / 320i E90 / 91 / 92 / 32 (05-12) / 520i E60/61 (07-10) / X1 sDrive 18i E84 (10-12) / Z4 2.0 E85/E86 (04-09)
- Código motor: N42 / N46 / N46T-B18, B18A, B20, B20A, B20B, B20BD, B20BZ, B202

MALA PLÁSTICA: C330 x L235 x A50 (mm)



## JOGO DE SINCRONIZAÇÃO DIESEL VW/AUDI

12 PÇS

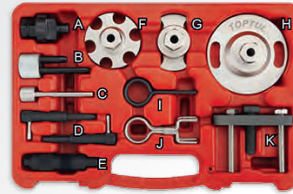

NO.	DESCRIÇÃO	QUANT.
A	Ajustador da cambota	1
B	H.P. Bloqueio da bomba	1
C	Pin de bloqueio do eixo de equilíbrio	1
D	Pin de bloqueio de árvore de cames	2
E	Pin de bloqueio da cambota	1
F	Ajustador de árvore de cames	1
G	Ajustador de roda dentada da árvore de cames	1
H	Ajustador da cambota	1
I	Pin de retenção do tensor	4
J	Pin de retenção do tensor	3
K	H.p. Remoção da roda dentada da bomba	1

ARTIGO N.º JGAI1203

155,00€

### CONTEÚDO

10 (JOGO)

- Conjunto específico de ferramentas, especialmente desenvolvido para ajuste e detenção da corrente de distribuição nos motores a diesel VW/AUDI
- Aplicável para eixos do motor como: árvores de cames, bombas de injeção e cambotas
- Aplicável a: **GRUPO VW:** 2.7/3.0 TDI V6 & 4.0/4.2 TDI V8  
**MOTORES A DIESEL:**  
**AUDI:** A4/ A5/ A6/ A6 Allroad/ A8/ Q5/ Q7 - **VW:** Phaeton / Touareg

- Códigos do motor:  
**MOTORES V6:** ASB, BKN, BKS, BMK, BMZ, BNG, BPP, BSG, BUG, BUN, CAMA, CAMB, CANA, CANB, CANC, CAND, CAPA, CARA, CARB, CASA, CASB, CASC, CATA, CCMA, CCWA, CCWB, CDYA, CDYB, CDYC, CEXA, CGKA, CGKB
- MOTORES V8:** ASE, BTR, BVN, CCFA

MALA PLÁSTICA: C300 x L207 x A62(mm)

## JOGO DE SINCRONIZAÇÃO BMW

8 PÇS



NO.	DESCRIÇÃO	QUANT.
A	Bloqueio Pinhão Bomba	1
B	Bloqueio Tensor	1
C	Bloqueio Interno	1
D	Bloqueio (escape)	1
E	Bloqueio Pré-tensor	1
F	Bloqueio	1
G	Chave Tensora	1
H	Bloqueio Alinhamento	1

ARTIGO N.º JGAI0803

184,00€

### CONTEÚDO

10 (JOGO)

- Permite afinar motores a gasolina
- Adequado para verificação e ajuste da árvore de cames
- Instalação, remoção e alinhamento da unidade VANOUS (árvore de cames)
- Modelos/Aplicações :**
- BMW 118i E81 / 82 / 87 / 88 (04-12) / 316ti Compact E46 (01-07) / 318i E90 / 91 / 92 / 32 (05- 12) / 318ti Compact E46 (01-07) / 320i E90 / 91 / 92 / 32 (05- 12) / 520i E60/61 (07-10) / X1 sDrive 18i E84 (10-12) / Z4 2.0 E85/E86 (04-09)
- **Código motor:** N42 / N46 / N46T-B18, B18A, B20, B20A, B20B, B20BD, B20BZ, B20D

MALA PLÁSTICA: C330 x L235 x A50 (mm)



## JOGO DE SINCRONIZAÇÃO PSA

10 PÇS

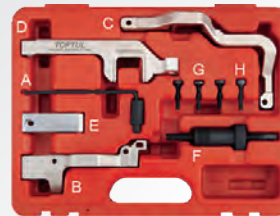

NO.	DESCRIÇÃO	QUANT.
A	Pino de bloqueio do volante	1
B	Ferramenta de ajuste da árvore de exaustão	1
C	Ferramenta de configuração da árvore de cames (N12/N16/EP3/EP6)	1
D	Conjunto de ferramenta de configuração da árvore de cames de entrada E (N14/EP6DT/DTS)	1
E	Conjunto de ferramenta de configuração da árvore de cames de entrada D (N14/EP6DT/DTS)	1
F	Ferramenta de pré-carregamento do tensor da corrente de temporização	1
G	Parafusos de cabeça de soquete	3
H	Parafuso de parafusos	1

ARTIGO N.º

JGAI1004

212,00€

CONTEÚDO

5 (JOGO)

- Conjunto específico de ferramentas, especialmente desenvolvido para ajuste e detenção de motores a gasolina com árvores de cames duplas
- Aplicável para análise e ajustamento dos tempos das árvores de cames
- Remoção, instalação e substituição de unidades VANOS
- Aplicável a: Mini: Mini one R56 (07-10) / Mini R56/R57 (07-15) / Cooper R55 (06-10) / Cooper R56 (07-10) / Cooper S R55/R56 (06-10) / Clubvan R55 (12-14) / Clubvan R60 (12-14) / Clubman R55 (10-14) / Clubman R60 (10-14) / Countryman R55 (07-10) / Countryman R60 (10-16) / R58 Coupe (11-15) / R59 Roadster (12-15) / Roadster R61 (13-15) / Paceman R61 (13-16)

- Citroen: C4 (08-11) / C4 Picasso (08-13)
- Peugeot: 207 (06-11) / 207CC (07-14) / 308 (07-14) / 3008 (09-14) / 5008 (09-14)
- Mini: N12 / N14 / N16
- Código do motor:
- Citroen / Peugeot: EP3 (8FW) / EP3C (8F01) / EP6 (5FW) / EP6C (5F01) / EP6CDT (5F04) / EP6DT (5FT/5FX) / EP6DTS (5FY)

MALA PLÁSTICA: C328 x L268 x A72(mm)

## JOGO DE SINCRONIZAÇÃO BMW

5 PÇS

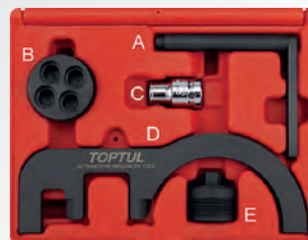

NO.	DESCRIÇÃO	QUANT.
A	Pin de bloqueio do volante	1
B	Ferramenta de giro da cambota	1
C	1/2". Soquete hexagonal	1
D	Pin de bloqueio de árvore de cames	2
E	Ferramenta de retenção da roda dentada HP Pump	1

ARTIGO N.º

JGAI0501

69,00€

CONTEÚDO

10 (JOGO)

- Conjunto específico de ferramentas, especialmente concebida para ajustes e detenção de motores a diesel com árvores de cames duplas
- Aplicável para análise e ajustamento do tempo das árvores de cames
- Ferramenta para remoção da bomba de óleo incluída
- Aplicável a: BMW: 116d E81/82/87/88 (08-12) / 118d E81/82/87/88 (07-14) / 120d E81/82/87/88 (07-14) / 123d E81/82/87/88 (07-14) / 316d E90/91/92/93 (09-12) / 318d E90/91/92/93 (07-12) / 320d E90/91/92/93 (07-12) / 325d E90/91/92/93 (10-14) / 330d / xd E90/91/92/93 (08-14) / 520d E60/61 (07-10) / 525d F10/11 (10-12) / 530d F10/11 (10-13) / 530dGT F07 (09-12) / 535d F10/11 (10-12) / 535dGT F07 (10-12) / 730d/Ld F01/02/04 (08-12) / 740d F01/02/04 (09-12) / 740d xDrive F01/02/04 (09-12)

- / X1 sDrive 18d E84 (09-12) / X1 sDrive 20d E84 (09-12) / X1 xDrive 18d E84 (09-14) / X1 xDrive 20d E84 (09-12) / X1 xDrive 23d E84 (09-12) / X3 2.0d E83 (07-10) / X3 xDrive 18d E83 (08-10) / X3 xDrive 30d E83 (11-12) / X5 3.0d E70 (10-12) / X5 xDrive 40d E70 (10-13) / X6 xDrive 30d E71/72 (10-14) / X6 xDrive 40d E71/72 (10-14)
- Mini: Clubman (10-14) / Clubvan (12-14) / Countryman (10-14) / Mini (10-14) / Paceman (13-14) / Roadster (12-14)
- Código do motor:
- N47 / N47S- C16K1, C16U1, C20K1, C20U1, D20A, D20B, D2000, D20T0, D20U0
- N57- D3000, D3001, D30T0, D30U0

MALA PLÁSTICA: C216 x L165x A51(mm)



## EXTRATOR/ INSTALADOR DA RODA DENTADA DA UNIDADE BMW VANOS

- Adequado para os motores de árvore de cames duplos BMW M42, M44, M50, M52, S50 e S52 com unidade VANOS.
- Para girar as rodas dentadas ao remover e instalar a unidade VANOS.



ARTIGO N.º	COMPRIMENTO (mm)		PREÇO
JDDP1765	170	12	32,00€

## MANÓMETRO ANGULAR DE TORQUE



Soltar e apertar o parafuso para colocar o manómetro a zero



- Escala circular completa de 360° de ângulo. Marcado claramente em aumentos de 2 graus e em intervalos de 10 e 20 graus
- Com suporte magnético no braço de reação flexível para o ponto de fixação
- Fácil de fixar ao motor e mantém a escala do ângulo estável
- Acomoda a ponta quadrada macho e fêmea 1/2"

ARTIGO N.º	DRIVE (polegada)	Ø (mm)	C (mm)		PREÇO
JDAW1601	1/2	63	480	15	33,00€

## GRAMPO PARA VÁLVULAS



- Adaptador reversível de mandíbula para motores multi-válvulas
- Tamanho duplo no adaptador 25mm e adaptador 30mm

ARTIGO N.º	CAPACIDADE (mm)		PREÇO
JDAN0143	35~200	3	92,00€

## ALICATE ESPECIAL (JUNTAS DE VÁLVULAS)



- Ferramenta de remoção de anilhas de estanqueidade em metal de elevada qualidade remove as anilhas de estanqueidade das guias de válvulas a partir de motores com árvore de cames no cabeçote
- Os alicates especiais alcançam a guia da válvula até à área reduzida da anilha para remoção fácil
- O serrilhado na ponta do alicate agarra facilmente tanto o equipamento original como as anilhas adquiridas posteriormente, independentemente da sua configuração
- As mandíbulas são serrilhadas para uma aderência segura da anilha

ARTIGO N.º	COMPRIMENTO (mm)		PREÇO
JDAT0109	245 (9-1/2")	6	21,00€

## MANÓMETRO ANGULAR DE TORQUE

- Escala de ângulo de círculo completo de 360°. Claramente marcado em incrementos de 2 graus e em intervalos de 10 e 30 graus
- O braço ajustável mantém a escala do medidor de ângulo estacionária, calce-a contra o objeto enquanto gira a ferramenta de acionamento
- Acomoda encaixe quadrado macho e fêmea de 1/2"



ARTIGO N.º	COMPRIMENTO (mm)	Ø (mm)		PREÇO
JDAW1602	1/2" (F) x 1/2" (M)	68	12	18,00€

## EXTRATOR DE ANILHAS



- Remove anilhas de óleo e lubrificante
- Duas pontas para mais aplicações

ARTIGO N.º	COMPRIMENTO (mm)		PREÇO
JDAK0132	318 (12-1/2")	12	15,00€



## DESPOLIDOR DE CILINDROS



- Adequada para utilizar com um quadra 1/4" ou qualquer máquina de furar.
- Utilizar fluido apropriado para lubrificante de corte. Polimento intermutável
- G.180
- Capacidade: 2" a 7" (51-177mm) em diâmetro
- Comprimento total: 12" (300mm)

**Aplicação:** Travões e cilindros de embreagem de automóveis, cilindros de motor de motocicletas, cortadores de relvas, motores de popa, cilindros hidráulicos, máquinas e motores industriais, etc.

ARTIGO N.º	CAPACIDADE	C (mm)		PREÇO
JDBE0322	23mm ~ 70mm	190	25	14,00€
JDBE0718	50mm ~ 177mm	300	10	33,50€
JLAF2201	JOGO DE PEDRAS DESPOLIDORA - 1-1/8"			9,00€
JLAF1804	JOGO DE PEDRAS DESPOLIDORA - 4"			19,50€

## COMPRESSOR DE MOLAS DE VÁLVULAS



- Projetado para remover molas de válvulas e retentores de molas rapidamente sem remover o cabeçote
- Design de nível de ação de came para travamento seguro da mola da válvula na ferramenta
- Profundidade ajustável e adaptador de acionamento de tamanho duplo, adapta-se à maioria das molas de válvula grandes e pequenas
- Adequado para uso em uma ampla gama de motores OHV, OHC e CVH

ARTIGO N.º	TAMANHO DO ADAPTADOR Ø (mm)		PREÇO
JDAN0330	25 / 30	6	76,00€

## JOGO DE PONTAS MUDANÇA DE ÓLEO 3/8"

14  
PÇS

CR-V



- Pontas populares para diferenciais de drenagem, carters, eixos e caixas de velocidades nos veículos mais modernos
  - Pontas mudança de óleo fabricadas em aço cromo-vanádio endurecido e temperado
  - Adequado para utilização com ferramentas com pontas quadradas de 3/8"
- Aplicações:** BMW, Citroen, Fiat, Ford, Honda, Lancia, Mazda, Mercedes, Nissan, Peugeot, Renault, Toyota, Volvo, Volkswagen, etc.

ARTIGO N.º	JGAI1402	43,00€
------------	----------	--------

CONTEÚDO 25 (JOGO)

- 6 JDBF1208~1217 > Ponta mudança de óleo 3/8" sextavada > 8, 9, 10, 12, 14, 17 mm
- 4 JDBH1207~JDBH1213 > Ponta mudança de óleo 3/8" quadrada > 7, 8, 11, 13 mm
- 2 JDBJ1210 & 1212 > Ponta mudança de óleo 3/8" quadrada > 5/16" & 3/8"
- 1 JDBK1210 > Ponta mudança de óleo fêmea 3/8" quadrada > 10 mm
- 1 JDBL1210 > Ponta mudança de óleo 3/8" triangular > 10 mm

CAIXA PLÁSTICA: C220 x L90 x A47 (mm)

## CHAVE DE CAIXA PARA BUJÕES



CR-V



- Feitas em aço cromo-vanádio
  - Para remoção e instalação do bujão de drenagem
  - Utilizado com chaves 17mm
- Aplicação:** Audi, VW, etc.

ARTIGO N.º	(mm)	TAMANHO	L (mm)		PREÇO
JDBB1617	17	M16H	38	10	6,90€

## CHAVE DE CAIXA 1/2" PARA BUJÕES



SNCM+V



- Alta qualidade, material endurecido e temperado em aço cromo-molibdênio
  - Chave de caixa especial 12 pontos (quadrado triplo) tamperproof usado para remover o bujão
  - Design tamperproof para remoção e instalação de parafusos
- Aplicação:** Audi A4-A6, VW Passat, Porsche Boxster, etc.

ARTIGO N.º	DRIVE	TAMANHO	L (mm)		PREÇO
JDBC1616	1/2"	M16H	60	10	7,90€



## CHAVE DE CAIXA 3/8" PARA BUJÕES VAG



- Ferramenta especialmente projetada para remover e instalar o bujão de drenagem de óleo de plástico sem danos
- Motores 1.6, 2.0 TDI e Porsche Tipo 991 / Tipo 95B
- Aplicação:**
- VW: Beetle, Caddy, CC, Golf, Jetta, Passat, Polo, Scirocco, Sharan, Tiguan, Touran
- Audi: A1, A3, A4, A5, A6, A7, Q3, Q5, Q7, TT, TTS
- Skoda: Octavia, Rapid, Soberbo, Yeti
- Sede: Alhambra, Ibiza, Leon, Toledo
- Porsche: 911 Carrera, Carrera S, Carrera 4, Carrera 4S, Targa 4, Targa 4S 3.0L (2017 ~) e Macan 2.0L (2017 ~)

ARTIGO N.º	● (mm)	DRIVE	L(mm)	📦	PREÇO
JDCR0203	17	3/8"	33.5	12	8,50€

## CHAVE PARA BUJÕES VAG



- Aplicação** - VAG 1.8, 2.0 TSI / TFSI; Motores 1.6, 2.0 TDI e Porsche Tipo 991 / Tipo 95B
- VW: Beetle, Caddy, CC, Golf, Jetta, Passat, Polo, Scirocco, Sharan, Tiguan, Touran
- Audi: A1, A3, A4, A5, A6, A7, Q3, Q5, Q7, TT, TTS
- Skoda: Octavia, Rapid, Soberbo, Yeti
- Sede: Alhambra, Ibiza, Leon, Toledo
- Porsche: 911 Carrera, Carrera S, Carrera 4, Carrera 4S, Targa 4, Targa 4S 3.0L (2017 ~) e Macan 2.0L (2017 ~)

ARTIGO N.º	COMPRIMENTO (mm)	LARGURA DO PUNHO (mm)	📦	PREÇO
JDCR0109	90	80	12	10,00€

## CHAVE PARA BUJÕES DE DRENAGEM



- Material em aço cromo-vanádio
- Curva, exterior quadrado macho tamanhos 8 e 10mm
- Adequado para a remoção de bujões de drenagem e tampão de enchimento da caixa de velocidades, cárter e diferencial
- Aplicações: Citroën, Peugeot, Renault, etc.

ARTIGO N.º	■ TAMANHO(mm)	C (mm)	📦	PREÇO
JEL-0810	8 x 10	230	10	6,50€

## FERRAMENTA PARA RODAR VÁLVULAS

2 PÇS



- Borracha sintética para vácuo resistente a óleos, massas e combustível.

ARTIGO N.º	JGAR0201	9,50€
------------	----------	-------

CONTEÚDO 📦 (JOGO)

1	JDBQ2026 > Ferramenta para rodar válvulas > Diâmetro: 5/8", 13/16" (para válvulas pequenas)	12
1	JDBQ3644 > Ferramenta para rodar válvulas > Diâmetro: 1-1/8", 1-3/8" (para válvulas grandes)	12

## ALICATE PARA FILTRO DE ÓLEO

- Liga de aço cromo-vanádio alta qualidade
- Tratamento térmico profissional e maquinado
- Chave de filtro de design de alicate de bloqueio ajustável
- Acabamento platinado em níquel
- Gama de abertura das mandíbulas: 2-1/8" a 4-5/8" (53mm-118mm)



ARTIGO N.º	TAMANHO (mm)	📦	PREÇO
DMAC1A10	250	12	22,00€



## ALICATE PARA FILTRO DE ÓLEO

- Corpo forjado do alicate para força
- Design combinado 3 posições
- Mandíbulas serrilhadas e punhos longos para aderência extra



ARTIGO N.º	TAMANHO (mm)	CAPACIDADE Ø (mm)		PREÇO
JDA1010	250	60~90 (2-3/8"~3-1/2")	10	20,00€
JDA1212	300	57~110 (2-1/4"~4-5/16")	10	21,00€

## CHAVE PARA FILTROS DE ÓLEO

- Chave para filtro de óleo
- O punho articulado permite que o utilizador alcance filtros em locais inacessíveis
- A banda larga segura bem os filtros sem esmagar
- Punho confortável de aderência fácil

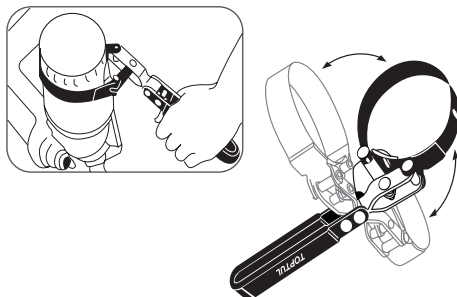

ARTIGO N.º	CAPACIDADE Ø (mm)		PREÇO
JDAU6073	60 ~ 73 (2-3/8" ~ 2-7/8")	6	11,00€
JDAU7385	73 ~ 85 (2-7/8" ~ 3-3/8")	6	11,50€
JDAU8595	85 ~ 95 (3-3/8" ~ 3-3/4")	6	12,00€
JDAU9580	95 ~ 110 (3-3/4" ~ 4-3/8")	6	12,50€

## CHAVE PARA FILTROS DE ÓLEO EM NYLON "PESADOS"

- Remove todos os filtros até 300 mm de diâmetro
- Nylon extra forte e anti-deslizante
- Utilizar com chave 3/8" ou chave 1/2"



ARTIGO N.º	CAPACIDADE MÁX. Ø (mm)		PREÇO
JDAV1630	300 (12")	10	21,00€

## CHAVE PARA FILTRO DE ÓLEO COM CORREIA EM NYLON

- Remove quaisquer filtros de óleo até um diâmetro de 6" (152mm)
- Correia em nylon forte, anti-deslizante
- Utilizado com ferramentas de ponta quadrada de 1/2"



ARTIGO N.º	CAPACIDADE MÁX. Ø (mm)		PREÇO
JDAV1615	152 (6")	12	9,00€

## CHAVE DE AUTO-APERTO PARA FILTROS



CR-MO



ARTIGO N.º	CAPACIDADE Ø (mm)			PREÇO
JDCA0108	60 - 80	21	5	54,00€
JDCA0112	80 - 115	22	1	79,00€
JDCA0114	115 - 140	24	1	142,00€

## CHAVE DE AUTO-APERTO PARA FILTROS DE ÓLEO



- Capacidade do filtro: 65-120mm (2-1/2" a 4-3/4")
- Remove todos os tamanhos de filtros de óleo a partir de 65 a 120mm em diâmetro
- Para utilização com ferramenta de ponta quadrada 1/2" ou 3/8" ou chave de caixa de 21mm
- Adequado para a maioria dos automóveis e camiões leves

ARTIGO N.º	CAPACIDADE Ø (mm)		PREÇO
JDAI65A2	65~120 (2-1/2"~4-3/4")	12	18,50€



### CHAVE COM CORRENTE PARA FILTROS DE ÓLEO "PESADOS"

- Corrente com tratamento térmico
- Punho em aço cromo-molibdênio
- As mandíbulas serrilhadas permitem uma ação de roquete em qualquer direção
- Punho longo em aço para alavancagem adicional
- O cabo almofadado permite uma melhor aderência e menor fadiga da mão
- Ideal para a remoção de filtro, rodar tubos grandes e segurar polias



ARTIGO N.º	CAP. DE PREENSÃO Ø (mm)	COMP. DA CORRENTE (mm)	COMP. DO PUNHO (mm)		PREÇO
JJAH2003	76 ~ 172 (3" ~ 6-3/4")	622	500	10	65,00€

### CHAVE DE CORREIA PARA FILTRO DE ÓLEO



ARTIGO N.º	CAPACIDADE Ø (mm)	C (polegada)		PREÇO
JJAH0902	30-160	9	10	19,50€
JJAH1102	60-260	11	10	37,00€
JLAK0209	Correia de Nylon para JJAH0902		10	13,00€

### CHAVE PARA FILTRO DE ÓLEO (CINTA METÁLICA)



○ Cinta Metálica JLAH6580

- Chave de filtro tipo banda, ajustável ao rodar o botão
- Correia em aço com corpo de liga de alumínio leve e botão de controlo fundido
- Remove filtros com o risco mínimo de danos
- Ideal para a substituição de filtro de óleo de automóveis
- Adequado para operações com uma mão em áreas de acesso restrito

ARTIGO N.º	CAPACIDADE Ø (mm)	COMPRIMENTO MÁX. (mm)		PREÇO
JDAZ6580	65-110	290	10	11,50€
JLAH6580	Cinta Metálica para chaves de filtro			3,20€

### CHAVE DE FILTROS CORRENTE DUPLA

- Ferramenta desenvolvida com metal temperado e endurecido
- Corrente dupla
- Trabalha para ambos os sentidos
- Flexível para trabalhar em espaços reduzidos



ARTIGO N.º	CAPACIDADE MÁX. Ø (mm)	CORRENTE (mm)		PREÇO
JDBA60A5	60-105	350	12	56,00€
JDBA60G0	60-160	520	12	59,00€

### CHAVE COM CORRENTE PARA FILTRO DE ÓLEO

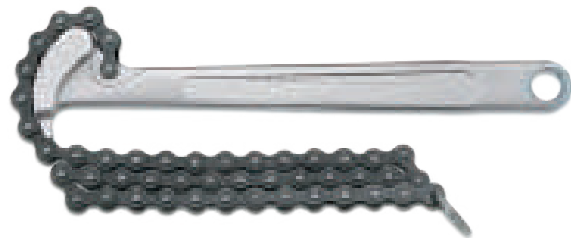

ARTIGO N.º	CAPACIDADE Ø (mm)	C (polegada)		PREÇO
JJAH0901	30-160	9	25	19,00€

### CHAVE DE AUTO-APERTO PARA FILTRO DE ÓLEO



- Remove filtros de óleo a partir de diâmetro 66-94 mm
- Para utilização com ferramenta de ponta quadrada 3/8" ou chave de 17 mm

ARTIGO N.º	CAPACIDADE Ø (mm)		PREÇO
JDAA0808	66-94	6	34,00€



## CHAVE DE FILTRO PARA MOTORES DE 4 CILINDROS TOYOTA

- Liga de alumínio fundida, o que garante uma maior robustez
- Para motores de 4 cilindros, a gasolina ou a diesel, de 1.8L a 2.0L
- Concebido para rápida instalação e desmantelamento da tampa do filtro de óleo durante a inserção do respetivo filtro
- Múltiplos pontos de contacto que envolvem a tampa, para maior firmeza e segurança durante a utilização
- Utilizável com quadra de 3/8" ou chave de 27 mm

**Aplicável a:** TOYOTA - Allion, Auris, Corolla Axio, Isis, Ist, Corolla Rumion, Corolla Fielder, Noah, Premio, Prius, Voxy, Wish, etc



ARTIGO N.º	TAMANHO (mm)	FACES (mm)		PREÇO
JDDH6500	64.5	14	10	16,00€

## CHAVE DE FILTROS PARA MOTORES TOYOTA 4, 6 E 8 CILINDROS

- Liga de alumínio fundida, o que garante uma maior robustez
- Para motores a diesel de 4, 6 e 8 cilindros
- Concebido para rápida instalação e desmantelamento da tampa do filtro de óleo durante a inserção do respetivo filtro
- Múltiplos pontos de contacto envolvem a tampa para uma maior firmeza e segurança durante a utilização
- Utilizável com quadra de 3/8" ou chave de 27 mm

**Aplicável a:** TOYOTA- 2007-2008 V6, Corolla-(2007-2009) 4cyl, Tundra-(2007) 8cyl, Sequoia-(2008) 8cyl, Land Cruiser-(2008-2010) 8cyl, 4Runner-(2008-2010) 4cyl, 6cyl LEXUS- (2006)- all vehicles, (2007) ES350, GS350, GS450h, LS460, RX350, (2008) LS600h L, (2009) LX570



ARTIGO N.º	TAMANHO (mm)	FACES (mm)		PREÇO
JDDH6501	64.5	14	10	18,00€

## JOGO DE CHAVES DE FILTRO TIPO COPO

16 PÇS



- Adequada para veículos europeus

ARTIGO N.º	JGAI1601	107,00€
<b>CONTEÚDO</b>		5 (JOGO)
1	66mm (2-19/32") > 6 faces > 1 medida	
1	6mm (2-29/32"-3") > 15 faces > 1 medida	
1	76mm (3") > 8 faces > 1 medida	
1	76mm (3") > 12 faces > 1 medida	
1	76mm (3") > 14 faces > 1 medida	
1	86mm (3-3/8") > 16 faces > 1 medida	
1	86mm (3-3/8") > 18 faces > 1 medida	
1	92mm (3-40/64") > 10 faces > 1 medida	
1	93mm (3-21/32") > 15 faces > 1 medida	
1	93mm (3-21/32") > 45 faces > 1 medida	
1	96mm (3-3/4") > 18 faces > 1 medida	
1	106mm (4-11/64") > 15 faces > 1 medida	
1	108mm (4-8/32") > 15 faces > 1 medida	
1	108mm (4-8/32") > 18 faces > 1 medida	
1	Ferramenta de auto aperto 3 pernas 65-120mm (2-1/2"-4-3/4")	
1	Adaptador > Drive 1/2"(F)x3/8"(M)	

MALA PLÁSTICA: C440 x L320 x A90 (mm)

## JOGO DE CHAVES DE FILTRO TIPO COPO



- Adequada para veículos Japoneses

ARTIGO N.º	JGAI1401	83,00€
<b>CONTEÚDO</b>		5 (JOGO)
1	64mm (2-1/2") > 14 faces > 1 medida	
1	65mm (2-9/16") > 14 faces > 1 medida	
1	68mm (2-11/16") > 14 faces > 1 medida	
1	73mm (2-7/8") > 14 faces > 1 medida	
1	74mm (2-29/32") > 15 faces > 1 medida	
1	74-76mm (2-29/32"-3") > 15 faces > 2 medida	
1	76mm (3") > 30 faces > 1 medida	
1	75-77mm (2-15/16"-3-1/32") > 15 faces > 2 medida	
1	80mm (3-9/64") > 15 faces > 1 medida	
1	90mm (3-17/32") > 15 faces > 1 medida	
1	93mm (3-21/32") > 15 faces > 1 medida	
1	93mm (3-21/32") > 36 faces > 1 medida	
1	100mm (4") > 15 faces > 1 medida	
1	Adaptador > Drive 1/2"(F)x3/8"(M)	

MALA PLÁSTICA: C415x L264 x A81 (mm)



## CHAVE DE FILTRO TIPO COPO

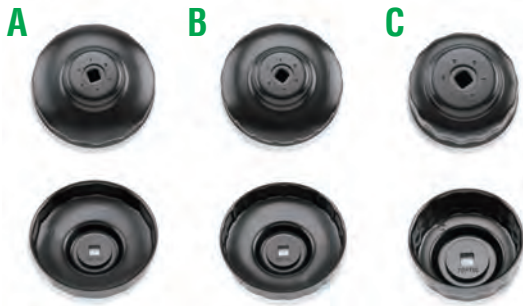

TIPO	ARTIGO N.º	TAMANHO (mm)	FACES (mm)	PREÇO
A	JDAH6414	64 (2-1/2")	14 12	6,50€
	JDAH6514	65 (2-9/16")	14 12	6,50€
	JDAH6814	68 (2-11/16")	14 12	6,50€
	JDAH7314	73 (2-7/8")	14 12	6,50€
	JDAH7415	74 (2-29/32")	15 12	6,50€
	JDAH7608	76 (3")	8 12	7,00€
	JDAH7614	76 (3")	14 12	7,00€
	JDAH8015	80 (3-9/64")	15 12	7,00€
	JDAH8616	86 (3-3/8")	16 12	7,00€
	JDAH9015	90 (3-17/32")	15 12	7,00€
	JDAH9210	92 (3-40/64")	10 12	7,00€
	JDAH9315	93 (3-21/32")	15 12	7,00€
B	JDAHA015	100 (4")	15 12	7,00€
	JDAHA615	106 (4-11/64")	15 12	7,00€
	JDAHA815	108 (4-8/32")	15 12	7,00€
	JDAH6606	66 (2-19/32")	6 12	7,00€
	JDAH7612	76 (3")	12 12	7,00€
	JDAH7630	76 (3")	30 12	7,00€
C	JDAH8618	86 (3-3/8")	18 12	7,00€
	JDAH9336	93 (3-21/32")	36 12	7,00€
	JDAH9345	93 (3-21/32")	45 12	7,00€
	JDAH9618	96 (3-3/4")	18 12	7,00€
C	JDAHA818	108 (4-8/32")	18 12	7,00€
	JDAH7615	74 - 76 (2-29/32" - 3")	15 12	7,00€
	JDAH7715	75 - 77 (2-15/16" - 3-1/32")	15 12	7,00€

## CHAVE DE REMOÇÃO DE POLIAS E CARRETOS



• JDAF1437: Polias em V



• JDAG1437: Polias em V-poli



ARTIGO N.º	CAPACIDADE Ø (mm)	COMPRIMENTO (mm)	PREÇO
JDAF1437	40-140	365 (14-3/8")	29,50€
JDAG1437	40-140	365 (14-3/8")	42,00€

## CHAVE PARA POLIA DE ALTERNADOR XZN (M10)



Aplicações: BMW, VW, Audi, Ford, Skoda, Mercedes, Porsche, Renault, etc.

ARTIGO N.º	DRIVE	TAMANHO	DENTE	Hex (mm)	C (mm)	PREÇO
JDCD3310	1/2"	M10	33	17	110	14,00€

## CHAVE PARA POLIA DE ALTERNADOR TORX (T50)



Aplicações: Mercedes Class A, Renault, Alternadores BOSCH

ARTIGO N.º	DRIVE	TAMANHO	DENTE	Hex (mm)	C (mm)	PREÇO
JDCD3350	1/2"	T50	33	17	110	14,00€

## KIT CHAVES PARA ALTERNADORES

13 PÇS



- Para desmontagem e montagem de polias de alternadores das marcas Bosch e Magneti Marelli, etc.
- Para marcas como: BMW, Seat, Fiat, VW, Ford, Mercedes Benz, Alfa Romeo, Opel, Skoda, Audi, Peugeot, Lancia, Renault, Ferrari, Porsche, etc.

ARTIGO N.º	JGAI1301	59,00€
------------	----------	--------

CONTEÚDO 12 (JOGO)

- 1 Chave Combinada > 1/2" x M10. L=110mm, HEX: 17mm
- 1 Chave Combinada > 1/2" x T50. L=110mm, HEX: 17mm
- 2 Ponta Sextavada > 8mm e 10mm (L=75mm)
- 2 Ponta > T40 e T50 (L=75mm)
- 2 Ponta XZN > M8 e M10 (L=75mm)
- 1 Adaptador > 1/2" x 10mm (Hex)
- 1 Adaptador 33 dentes > Hex: 17mm
- 1 Adaptador 33 dentes > Hex: 22mm
- 1 Adaptador Sextavado > Hex: 22mm
- 1 Adaptador com 4 Pin's > Hex: 17mm

MALA PLÁSTICA: (C)245 x (L)145 x (A)45mm



## CHAVE ESPECIAL LONGA TORX INTERIOR PARA COLAÇAS



Acabamento Duplo

CR-V



- Aço cromo vanádio
- Design bloqueio para segurar o parafuso durante a operação
- Aplicação: BMW, Mercedes, Opel, etc...

DRIVE	ARTIGO N.º	TAMANHO	C (mm)		PREÇO
1/2" 12.7mm sq.	BAEJ1612	E12	140	8	11,00€
	BAEJ1614	E14	140	8	11,50€

## CHAVE ESPECIAL RIBE PARA COLAÇAS VW E AUDI



Acabamento Cromado Acetinado

BCYA1610S

CR-V+S2



BCYA1610

- Chave caixa em aço cromo vanádio, ponta em aço S2
- Especialmente desenhada para VW, AUDI, Skoda, Seat

**A referência BCRA1610 não substitui o uso desta referência**

DRIVE	ARTIGO N.º	TAMANHO	C (mm)		PREÇO
1/2" 12.7mm sq.	BCYA1610S	M10S	100	10	6,90€
	BCYA1610	M10S	140	10	7,50€

## JOGO DE CHAVES DE IMPACTO ESPECIAIS MAN/MERCEDES-BENZ

6 PÇS



CR-MO DIN 3121

- Abriçadas em liga de cromo molibdênio de alta qualidade
- Adequado para remover e instalar os parafusos da cabeça do cilindro HGV
- Acabamento em fosfato preto para maior resistência à corrosão
- Aplicações: **17mm** (12pt) Para MAN, Mercedes-Benz 400/420/500 - **19mm** (12pt) Para Mercedes-Benz 300/400/900 Actros - **E18** Para autocarros MAN M2000 e MAN com motores D08 - **E20** Para autocarros MAN F2000, F90, F8 e MAN com motores D25/D28 - **E22** Para motores MAN TGA - **E24** Para motores MAN D20



ARTIGO N.º **JGAI0602** **139,00€**

### CONTEÚDO

6 (JOGO)

- 2 **KABF2417 & KABF2419** > Chave de Impact 3/4" (L=110mm) > 17 & 19 mm
- 4 **KABS2418-2424** > Chave de Impact 3/4" (L=110mm) > E18, E20, E22, E24

MALA PLÁSTICA: (C)272 x (L)212 x(A)59mm

## JOGO CHAVES ESPECIAIS VAG XZN

6 PÇS



- Qualidade extrema, endurecida com aço cromo Molibdênio
- Bits XZN M14/M16/M18 Curtos (44mm) e longos (77mm)
- Especialmente concebido para Grupo VAG
- M18 Cubos traseiros Golf e Audi
- M16 Cubos Traseiros Sharan
- M14 Cubos Traseiros LF/ Transporter
- Outras aplicações

ARTIGO N.º **GDAI0601** **46,00€**

### CONTEÚDO

20 (JOGO)

3 **KADB1614S ~ KADB1618S** > Bit XZN Impacto - 1/2" > M14, M16, M18

3 **KADB1614L ~ KADB1618L** > Bit XZN Impacto - 1/2" > M14, M16, M18

MALA PLÁSTICA: (C)130 x (L)107 x(A)53mm

## CHAVES ESPECIAIS VAG - XZN



Acabamento Fosfatado

SNCM+V



DRIVE	ARTIGO N.º	TAMANHO	C (mm)		PREÇO
1/2" 12.7mm sq.	KADB1614S	M14	44	25	8,50€
	KADB1616S	M16	44	25	8,50€
	KADB1618S	M18	44	25	8,50€
	KADB1614L	M14	77	15	8,90€
	KADB1616L	M16	77	15	8,90€
	KADB1618L	M18	77	15	8,90€



## JOGO CHAVES PARA VELAS DE INCANDESCÊNCIA

3 PÇS

CR-V



## KIT PARA REPARAÇÃO E RESTAURO DO ALOJAMENTO DAS VELAS

10 PÇS



- Adequado para substituição das velas na maior parte dos motores a diesel
  - Articulação 180° para uma fácil substituição em espaços apertados
- Aplicações:** Mercedes, Audi, VW, Opel, Fiat, etc

ARTIGO N.º **JGAI0301** **31,00€**

CONTEÚDO **15 (JOGO)**

3 **JDBM1208-JDBM1212 > Chaves para Velas 3/8" > 8, 10, 12 mm**

MALA PLÁSTICA: (C)120 x (L)81 x (A)36mm

## APALPA FOLGAS VELAS (TIPO MOEDA)



- Design ergonómico "tipo moeda" permite medir folgas de maneira mais fácil
- Permite ajustar o fio da vela sem danificar graças ao seu buraco na moeda
- Marcação dupla mm/imperial

ARTIGO N.º **CAPACIDADE Ø (mm)** **PREÇO**

**JDBU0210** 0.020" > 0.100" (0.6 - 2.4mm) **24** **3,20€**



- Ideal para reparar e restaurar alojamento das velas
- Para a maioria dos tamanhos M14, adequado para a reconstrução de máquinas, reparação de motores e outras aplicações automotivas.
- Kit de reparação profissional

ARTIGO N.º **JGAI1003** **86,00€**

CONTEÚDO **30 (JOGO)**

1 Instalador Principal

1 Chaves Sextavada 2mm

1 Macho M14 x 1,25mm

1 Coil M14

1 Ferramenta Instalação Coil

5 K-Coil 14x125x7/16"

CAIXA PLÁSTICA: (C)447 x (L)188 x (A)53mm



## CHAVE DE VELAS MAGNÉTICA

CR-V

DIN 3120



Acabamento duplo

DRIVE	ARTIGO N.º DUPL0	TAMANHO (mm)	C (mm)		PREÇO
1/2"	BAAT1614	14	77	10	8,00€

## CHAVE DE VELAS MAGNÉTICA (PAREDES FINAS)

CR-V

DIN 3120



Acabamento duplo

DRIVE	ARTIGO N.º DUPL0	TAMANHO (mm)	C (mm)		PREÇO
1/2"	BAAV1616	16	77	10	7,00€

## CHAVE DE PUNHO PARA VELAS MAGNÉTICA

DIN 899

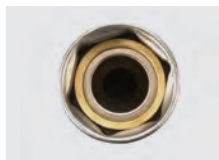

Acabamento duplo

ARTIGO N.º ESPELHADO	TAMANHO (mm)	C (mm)		PREÇO
CTFB1435	14	350	2	18,00€
CTFB1635	16	350	2	18,00€
CTFB2135	21	350	2	18,00€

## CHAVE PARA VELAS EM (T) FLEXÍVEL

MÉTRICO



Acabamento Duplo

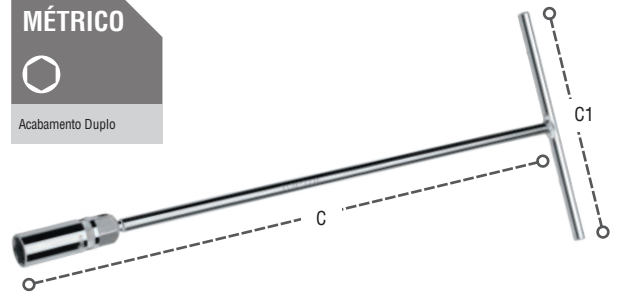

ARTIGO N.º DUPL0	TAMANHO (mm)	C1 (mm)	C (mm)		PREÇO
CTHB1645	16	200	450	10	22,00€
• CTHA2145	21	200	465	10	22,00€

## CHAVE DE VELAS

CR-V

DIN 3120



Acabamento duplo

DRIVE	ARTIGO N.º DUPL0	TAMANHO (mm)	C (mm)		PREÇO
3/8"	BAAR1216	16	65	10	2,70€
	BAAR1221	21	67	10	3,50€
1/2"	BAAR1616	16	65	10	2,90€
	BAAR1621	21	67	10	3,80€

## CHAVES DE CAIXA PARA VELAS LONGAS 3/8"

SUS

- Chaves de caixa de 12 pontos longas de qualidade profissional, fabricadas com aço cromo-vanádio endurecido e temperado. Concebidas para instalação ou remoção fácil de velas profundas (muito embutidas). Ajustada com uma borracha para proteção e retenção da vela. Apertos de dedos serrilhados para mão. Cromo-platinado polido
- Borracha para proteção e retenção positiva da vela. Acabamento espelhado

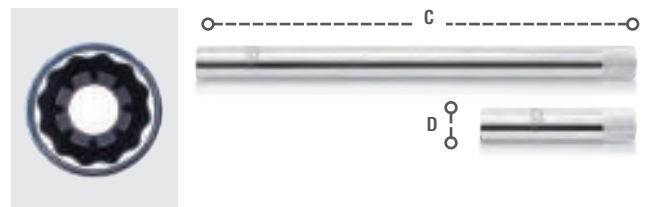

DRIVE	ARTIGO N.º	TAMANHO (mm)	C (mm)	D (mm)		PREÇO
3/8"	BSBA1214S	14	90	20	10	7,50€
	BSBA1214L	14	250	19	20	18,50€



## ALINHADOR UNIVERSAL DE EMBRAIAGENS

- Design ergonómico para fácil alinhamento das embraiaçens e seus mecanismos, antes da montagem. Assim como útil para as polias livres com rolamentos pilotos.
- Adequado para a maioria dos veículos até cerca de 5 toneladas
- Feito com plástico especial para garantir durabilidade e leveza ao mesmo tempo
- Fornecido com 3 diferentes tamanhos de pinças de expansão
- Pinças: Ø22-28mm.



- Alinhador universal

ARTIGO N.º	CAPACIDADE Ø (mm)		PREÇO
JEAN0131	15-28	12	15,00€

## KIT MONTAGEM/ DESMONTAGEM/ ALINHAMENTO DE EMBRAIAGEM E CASQUILHOS

24 PÇS



ARTIGO N.º	JGAI3601	499,00€
CONTEÚDO	2 (JOGO)	

- Este Kit é adequado para a maioria das viaturas com embraiaçens auto ajustáveis SAC, como por exemplo: VW, AUDI, BMW, grupo Fiat, Mercedes, Opel, Renault, Volvo, etc...
- Nunca monte uma embraiaçens SAC num volante sem esta ferramenta "Kit" a fim de evitar que a rotação do anel de aperto perca a regulação. A ferramenta especial de pré-carga da embraiaçens impede que o anel de aperto rode no prato de pressão da embraiaçens
- A não utilização deste Kit especial pode provocar danos no prato de pressão da embraiaçens e provocar uma falha do conjunto da embraiaçens
- Existem já catálogos de embraiaçens de automóveis ligeiros de passageiros e ligeiros comerciais a indicar se o Kit embraiaçens é auto ajustável SAC, mencionando a designação SAC.

Inclui: Ferramentas aperto embraiaçens com ¼ afastadores, suporte compressão, 2 punhos aperto, chave especial, ferramenta de redefinição, 10 adaptadores de alinhamento, 4 parafusos roscados M6, M7, e M8, 4 porcas serrilhadas e 4 parafusos M8

MALA PLÁSTICA: C435 x L400 x A82 (mm)

## DICAS TOPTUL PARA A MONTAGEM



Centre o prato de pressão utilizando o elemento centrador de alinhamento. Coloque a caixa da embraiaçens sobre o volante (tenha em conta os espigões de centragem. Não aperte o prato de pressão da embraiaçens!)

Atarraxe os três parafusos compridos a intervalos de 120 ou 90 graus. Consoante o tipo da embraiaçens.

Utilize as porcas recartilhadas para ajustar o aperto ao prato de pressão da embraiaçens.

Aperte as porcas recartilhadas aos parafusos compridos. Em seguida, rode o fuso da ferramenta até acionar totalmente o diafragma. Tenha o cuidado de parar de rodar quando a carcaça da embraiaçens assentar sobre a superfície de contacto do valente bimassa.

Ao acoplar a caixa introduza os parafusos de fixação nos ofícios livres do volante, até atingir o respetivo binário de aperto correto.

Em seguida, rode o fuso no sentido oposto para soltar o diafragma e desenrosque as porcas recartilhadas.

Aperte os restantes parafusos de fixação da embraiaçens ao binário adequado. Tire o elemento de centragem e desenrosque os parafusos compridos da carcaça.



Ferramentas Aperto



Embraiaçens Pretensão



Adaptador de Alinhamento

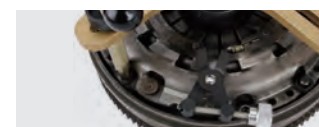

Ferramenta de Redefinição



Chave Especial SEAT, SKODA, VW, AUDI, BMW



## BLOQUEIO CARRETO DO MOTOR

- Específico para: Audi, Volkswagen, Seat, Skoda, motores 2.0 TDI, etc



- Marcação à direita do parafuso de travamento



ARTIGO N.º	COMPRIMENTO (mm)		PREÇO
JDBR2065	65	50	17,00€

## KIT FERRAMENTAS DE BLOQUEIO DA CAMBOTA

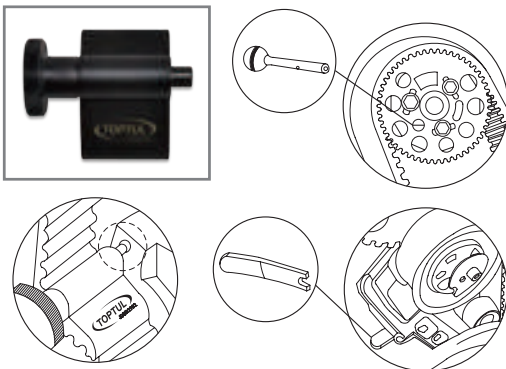

ARTIGO N.º	JGAR0302	23,00€
------------	----------	--------

**CONTEÚDO** 5 (JOGO)

- Kit específico para: Audi, Volkswagen, Seat, Skoda, TDI, PD e motores V6

## TENSIONADOR DE CORREIA DE DISTRIBUIÇÃO

- 2 Pinos • Diâmetro do Pino: 3mm • Aplicação: VW, Audi, etc



ARTIGO N.º	COMPRIMENTO (mm)	DIÂMETRO PINO (mm)		PREÇO
JDBP1703	172	3	20	19,00€

## CHAVE PARA POLIA BOMBA DE ÁGUA AUDI/VW

- Para substituição de braçadeira de combustível, óleo e água
- Braçadeira de auto-aperto com fio flexível de 630 mm
- Adequado para trabalhar em áreas escondidas e de longa distância



ARTIGO N.º	L (mm)	DIÂMETRO INTERIOR Ø(mm)	DIÂMETRO DO PARAFUSO Ø(mm)		PREÇO
JDBX0115	250	32	14	10	19,00€

## EXTRATOR DE POLIAS

- Projetado para remoção eficaz de polias.
- Ranhas usinadas com precisão seguram firmemente a polia sem causar danos
- Use com chave de 17 mm ou ferramentas de 3/8"
- Adequado para polias com nervuras em V usadas em alternadores, unidades de ar condicionado e bombas de água
- Tamanho de polia aplicável de 35 a 160 mm de diâmetro

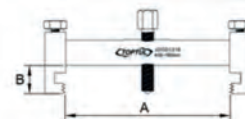

ARTIGO N.º	A min./max./mm	B (mm)					PREÇO
JDDD1216	35-160	27.5	14	17	19	1	89,00€



## CHAVE ESPECIAL PARA POLIA BOMBA ÁGUA COM AR CONDICIONADO

- Ideal para bombas água com ar condicionado incorporado
- Punho em plástico confortável
- Aplicações: AUDI, VW, etc...



ARTIGO N.º	L (mm)	DIÂMETRO INTERIOR Ø(mm)	DIÂMETRO DO PARAFUSO Ø(mm)		PREÇO
JDBX0241	300	31	14	10	31,00€

## KIT UNIVERSAL PARA POLIAS COM PONTAS INTERMUTÁVEIS

11 PÇS

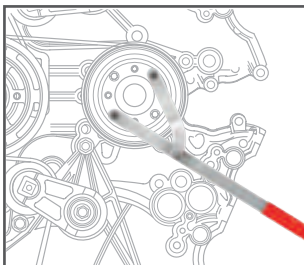

ARTIGO N.º	JGA1101	84,00€
------------	---------	--------

### CONTEÚDO

10 (JOGO)

Desenhado para rodar e fixar na posição as polias da árvore de cames e da bomba injetora  
Comprimento total 520mm  
Inclui 4 pares intermutáveis: Ø6, Ø8, Ø10, Ø16mm  
Adequado para a maioria dos veículos

CAIXA PLÁSTICA: (C)710 x (L)105 x (A)55mm

## ALICATE PARA ABRAÇADEIRAS DE ESCAPE

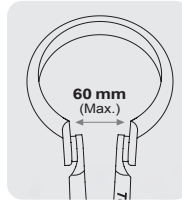

- Adequado para Citroën, Peugeot, Renault e outros tipos de abraçadeiras escape

ARTIGO N.º	COMPRIMENTO (mm)	ABERTURA MAX. (mm)		PREÇO
JDAM0512	300	60	12	37,00€

## ALICATES PARA ABRAÇADEIRAS DE AUTO-APERTO



- Design "posição de bloqueio" da ponta para substituição fácil da braçadeira inferior do radiador

ARTIGO N.º	COMPRIMENTO (mm)		PREÇO
JDAM028E	215 (8-1/2")	6	19,00€

## ALICATES PARA ABRAÇADEIRAS DE AUTO-APERTO



- Design « posição de bloqueio » da ponta, para substituição fácil da braçadeira inferior do radiador.
- Ângulo de 45°

ARTIGO N.º	COMPRIMENTO (mm)		PREÇO
JDAM039C	235 (9-1/4")	6	21,50€



## ALICATES PARA RETIRAR E COLOCAR AS ABRAÇADEIRAS ELÁSTICAS DE AUTO-APERTO

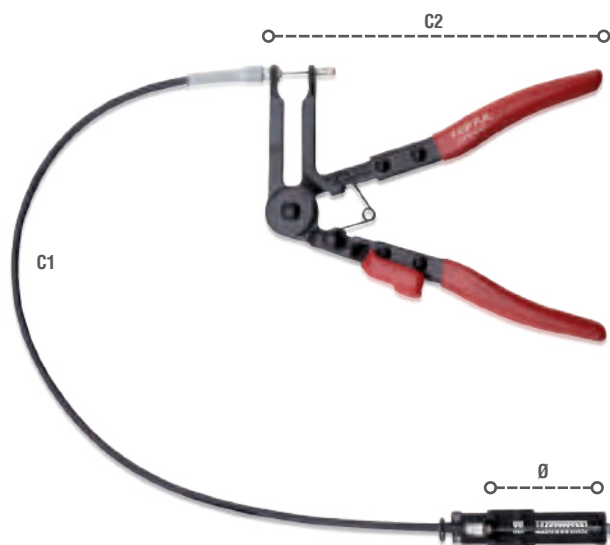

- Para substituição de braçadeira de combustível, óleo e água
- Braçadeira de auto-aperto com fio flexível de 630 mm
- Adequado para trabalhar em áreas escondidas e de longa distância

ARTIGO N.º	C1 (mm)	C2 (mm)	MÁX. Ø (mm)		PREÇO
JDAM0163	630	225	53	12	69,00€

## ALICATES ANÉIS DE SEGURANÇA/ RETENÇÃO

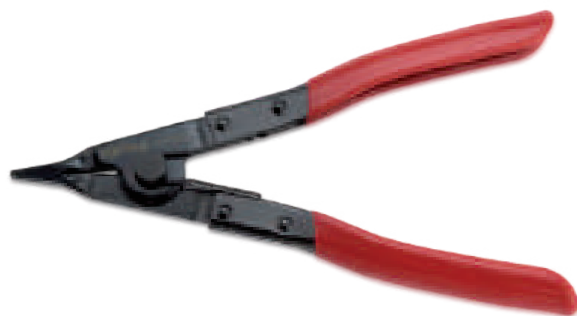

- Usado para abrir anéis de pressão encontrados nos freios, eixo do pedal e transmissões, eixos de embraiagem, máquinas-ferramentas e alguns anéis de pistão
- As pontas são marcadas no exterior para uma fixação segura
- Ponta de aço forjado, junta de mola, pega confortável.

ARTIGO N.º	COMPRIMENTO (mm)	ABERTURA (mm)		PREÇO
JDAP0109	215 (8-1/2")	53	6	17,00€

## ALICATE PARA UNIÕES RÁPIDAS DE COMBUSTÍVEL



ARTIGO N.º	COMPRIMENTO (mm)		PREÇO
JDBY0109	230 (9")	6	27,50€

## FERRAMENTA PARA DESMONTAR A BOMBA DE COMBUSTÍVEL



- Permite o aperto e desaperto dos anéis da bomba de combustível nos depósitos
- Capacidade : 89 a 170 mm
- 3 Mandíbulas para garantir alto torque sem risco de destruir/partir o rebando de plástico
- Regulação da abertura através do diafragma
- Utiliza chaves de 16 mm

ARTIGO N.º	COMPRIMENTO (mm)		PREÇO
JDCB0117	89 - 170	1	73,00€

## FERRAMENTA PARA LIMPEZA DE RANHURAS DE SEGMENTOS

- Para remoção rápida e confiável de depósitos de carbono nas ranhuras do anel do pistão
- Adequado para tamanhos de pistão de Ø51 mm a Ø127 mm
- Três fresas de 6 lâminas cobrem todas as principais ranhuras do anel do pistão
- Lâmina nº 1: 1/16", 5/64", 3/32", 1/8", 5/32", 3/16".
- Lâmina nº 2: 2, 2,5, 3, 4, 4,5 mm e 1/4".
- Lâmina nº 3: 1,2, 1,5, 1,8, 2,8, 5, 5,5 mm



ARTIGO N.º	DIAM. (mm)	COMP. (mm)		PREÇO
JDCV0205	51 - 127	290	12	34,00€



## JOGO DE ALICATES PARA TUBOS FLEXÍVEIS

3 PÇS



ARTIGO N.º	JGAR0301	29,00€
<b>CONTEÚDO</b>		10 (JOGO)
1	JDAY0119 > Alicates para tubo pequeno Ø 6-19 mm > (1/4"-3/4")	
1	JDAY0132 > Alicates para tubo médio Ø 13-32 mm > (1/2"-1-1/4")	
1	JDAY0157 > Alicates para tubo grande Ø 19-57 mm > (3/4"-2-1/4")	

## CHAVE PARA BOMBAS INJECTORAS



**BI-HEX** • Ângulo de 90° - **Aplicações:** Alfa Romeo, Chrysler, Ford, Fiat, Nissan, Peugeot, Rover, Renault, Seat, Volvo, Audi

ARTIGO N.º	TAMANHO(mm)	C (mm)		PREÇO
JDBW1316	13	160	10	6,50€

## KIT DE FERRAMENTAS PARA EXTRAÇÃO DE INJETORES A DIESEL

3 PÇS



- Projetado para remoção rápida e fácil dos injetores a diesel.
- Adequado para injetores a diesel do tipo Bosch e Lucas.
- Mecanismo do martelo deslizante completo com adaptadores M8, M12 / M14. Inclui adaptador M17 para injetores GM Vauxhall / Opel (motores das séries X20DTH / Y20DTH).

ARTIGO N.º	JGAI0101	58,00€
<b>CONTEÚDO</b>		10 (JOGO)
1	Conjunto de martelo deslizante	
1	Adaptador M8 x 0.75	
1	Adaptador M12 x 1.5 & M14 x 1.5	
1	Adaptador M17 x 0.75	

CAIXA PLÁSTICA: (C)292x (D)116 x (A)57 (mm)

## CINTAS PARA SEGMENTOS

SUS



ARTIGO N.º	ALTURA (mm)	CAPACIDADE (mm)		PREÇO
JAAA1303	75	53-125	30	16,00€
JAAA1804	100	90-175	30	21,00€
JAAA1806	150	90-175	20	33,00€

## ALICATES PARA SEGMENTOS

SUS

- Fabricado com aço especial de elevado grau
- Para instalar e remover segmentos
- Níquel platinado claro



ARTIGO N.º	CAPACIDADE Ø (mm)	C (mm)		PREÇO
JABA0510	50-100	215	12	23,00€
JABA0812	80-120	225	12	25,00€
JABA1116	110-160	255	12	29,00€

## LIMPADOR DE BORNES E TERMINAIS DE BATERIAS

- Ideal para remoção da corrosão acumulada nos bornes das baterias e nos terminais.
- A escova externa limpa os terminais e a interna é usada para a limpeza dos bornes das baterias.



ARTIGO N.º	C (mm)		PREÇO
JDBV3984	190	10	5,50€



## ESTETOSCÓPIO PARA MECÂNICO



ARTIGO N.º **JDAX0102** 29,00€

CONTEÚDO 1 (JOGO)

- Procura eficazmente locais com problemas dentro do bloco do motor
- Procura por sons de problemas através do som de água a correr, óleo, gás ou haste.
- Utilizado para identificar rapidamente batidas do pistão, engrenagens desgastadas, válvulas estragadas, falha da bomba de água, juntas danificadas e rolamentos com defeito.
- Ideal para apontar a fonte de ruídos nos motores, transmissões, diferenciais e rolamentos, assim como vibrações fora do comum ou suspeita de fugas
- 1 Sonda única em alumínio com 275mm, que permite o acesso seguro a locais de difícil acesso.
- Fornecido com trompeta de borracha para rápida análise técnica.
- Tubo flexível e punho à prova de choque em material PP.

## SACA LIMPA PARA-BRISAS C/ PERNAS REGULÁVEIS

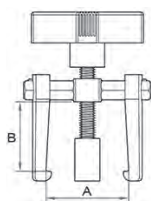

CR-MO



- Desenhado para sacar limpa para-brisas
- Pernas ajustáveis

ARTIGO N.º	A min. / máx.(mm)	B (mm)	Rosca (mm)		PREÇO
JFFB0142	15 - 42	37	M8x1.25x43	6	32,00€

## GRAMPO DE FIXAÇÃO DE AMORTECEDORES

- Projetado para travar com segurança as hastes do amortecedor hidráulico / gás, para acesso seguro ao compartimento do motor ou área da bagageira
- Largura máxima de abertura 13 mm



ARTIGO N.º CAPACIDADE MÁX. (Largura de abertura) PREÇO

JJBG1301 13mm 12 13,00€

## SACA LIMPA PARA-BRISAS

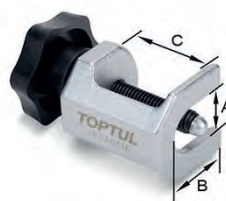

CR-MO



- Desenhado para sacar limpa para-brisas
- Evita danos nos para-brisas
- Saca de desenho simples para uso em espaços reduzidos

ARTIGO N.º	A (mm)	B (mm)	C (mm)	Rosca (mm)			PREÇO
JFFA0116	15.5	23.4	28	M8x1.25x48	12	6	14,00€



## VENTOSA DE VÁCUO SIMPLES

- Pega em ABS resistente com ventosa de borracha.
- Adequado para materiais de superfície planos e não porosos, por exemplo, vidro, ladrilhos, chapas, mármore.



## VENTOSA DE VÁCUO DUPLA COM CABEÇA FLEXÍVEL

- Pega em ABS resistente com duas ventosas de borracha.
- Apresenta uma alça ajustável indicada para superfícies curvas.
- Ideal para transporte e posicionamento de pára-brisas durante a montagem.



ARTIGO N.º	DIÂMETRO (mm)	CAPACIDADE (kg)		PREÇO
JJBD1112	120	40	6	20,00€

ARTIGO N.º	DIÂMETRO (mm)	CAPACIDADE (kg)		PREÇO
JJBD2212	120	65	4	59,00€

## KIT DE FERRAMENTAS PARA REMOÇÃO DO PARA-BRISAS

4  
PÇS



- Conjunto de ferramentas específico para remoção fácil e segura de qualquer estilo de pára-brisas, incluindo os de ângulo agudo.

## FERRAMENTA PARA REMOÇÃO DE PARA-BRISAS

Lâmina totalmente substituível  
Fornecido com lâmina de aço temperado de 1" (25 mm)

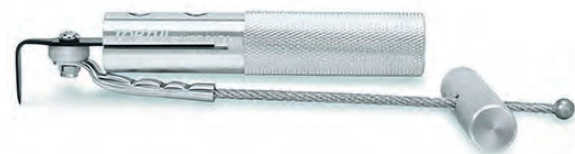

ARTIGO N.º	JGAR0403	59,50€
<b>CONTEÚDO</b>		8 (JOGO)

- 1 **JLBH0125** > Pega alimentadora de fio
- 2 **JLBH0208** > Pegas de aperto
- 1 **JLBH0307** > Arame de corte com 22 metros

ARTIGO N.º	COMPRIMENTO DA LÂMINA		PREÇO
JJCD0101	1" (25mm)	12	24,50€

## BOBINE DE ARAME DE CORTE 22M

- Aço inoxidável



## LÂMINA SUBSTITUIÇÃO (6 UNIDADES)

6  
PÇS



Lâmina substituição para artigo REF.: JJCD0101

ARTIGO N.º	COMPRIMENTO (m)	TIPO		PREÇO
JLBH0307	22	Triangular	50	17,00€

ARTIGO N.º	COMPRIMENTO DA LÂMINA		PREÇO
JLBH0401	1" (25mm)	12	23,00€



## MINI FURADOR



SUS

ARTIGO N.º	C1 (mm)	C (mm)		PREÇO
JJAK0301	80	150	1	4,20€

## MINI GANCHO



SUS

ARTIGO N.º	C1 (mm)	C (mm)		PREÇO
JJAK0303	80	150	1	4,20€

## MINI CURVA PONTA A 45º



SUS

ARTIGO N.º	C1 (mm)	C (mm)		PREÇO
JJAK0304	80	150	1	4,20€

## MINI CURVA PONTA A 90º



SUS

ARTIGO N.º	C1 (mm)	C (mm)		PREÇO
JJAK0302	80	150	1	4,20€

## JOGO DE PICARETAS E GANCHOS MINIATURA



• JJAK0301

SUS

• JJAK0303

• JJAK0304

• JJAK0302

ARTIGO N.º	GAAR0401	15,00€
------------	----------	--------

CONTEÚDO 10 (JOGO)

JJAK0301 > Mini - Furador

JJAK0303 > Mini - Gancho

JJAK0304 > Mini - Curva Ponta a 45º

JJAK0302 > Mini - Curva Ponta a 90º

## EXTRATOR DE CAVILHAS



CR-V

ARTIGO N.º	C1 (mm)	C (mm)		PREÇO
JJAK0101	125	235	5	6,50€

## EXTRATOR DE MANGUEIRA RADIADOR



CR-V

Ideal para remoção de mangueiras, o-rings, etc

ARTIGO N.º	C1 (mm)	C (mm)		PREÇO
JJAK0425	130	245	5	7,00€

## EXTRATOR DE ESTOFOS DE PORTA



CR-V

ARTIGO N.º	C1 (mm)	C (mm)		PREÇO
JJAE1011	110	230	5	8,50€

## EXTRATOR DE ESTOFOS DE PORTA



CR-V

ARTIGO N.º	C1 (mm)	C (mm)		PREÇO
JJAE0612	115	225	5	7,00€

## EXTRATOR DE ABRAÇADEIRAS DE RADIADOR



CR-V

ARTIGO N.º	C1 (mm)	C (mm)		PREÇO
JJAK0201	80	190	5	7,00€



## RASPADOR

CR-V



ARTIGO N.º	C1 (mm)	C (mm)		PREÇO
JJAJ0813	125	245	5	8,50€

## EXTRATOR DE ESTOFOS DA PORTA

CR-V



- Para parafusos de estofos plásticos
- Colocar a ferramenta por baixo do painel da porta e inserir no parafuso enquanto eleva

ARTIGO N.º	C1 (mm)	C (mm)		PREÇO
JJAE0812	125	245	10	6,50€

## EXTRATOR DE MANGUEIRA RADIADOR

CR-V



Ideal para remoção de mangueiras, o-rings, etc

ARTIGO N.º	C1 (mm)	C (mm)		PREÇO
JJAK0525	130	245	5	7,00€

## RASPADOR EM AÇO INOXIDÁVEL (RASPADOR FLEXÍVEL)

SUS



ARTIGO N.º	TAMANHO DA FOLHA (LxC) (mm)	ESPESSURA DA LÂMINA (mm)		PREÇO
JDAB3205	32x100	0.5	10	8,00€
JDAB5005	50x100	0.5	10	8,00€
JDAB7605	76x100	0.5	8	9,00€

## JOGO DE RASPADORES EM AÇO INOXIDÁVEL

3 PÇS



ARTIGO N.º	JGAT0301	29,50€
------------	----------	--------

CONTEÚDO 20 (JOGO)

1	76x100x0.5 mm
1	50x100x0.5 mm
1	32x100x0.5 mm

## RASPADOR EM AÇO INOXIDÁVEL REFORÇADO

SUS



ARTIGO N.º	FOLHA (LxC) (mm)	LAMINAÇÃO	LÂMINA (mm)		PREÇO
JDAD3218	32x100	Direita	1.8	10	9,00€
JDAE3218	32x100	Curta	1.8	10	9,00€
JDAD5018	50x100	Direita	1.8	10	10,50€

## JOGO DE RASPADORES EM AÇO INOXIDÁVEL REFORÇADO

3 PÇS



ARTIGO N.º	JGAT0302	31,00€
------------	----------	--------

CONTEÚDO 20 (JOGO)

1	50x100x1.8 mm Lâmina direita
1	32x100x1.8 mm Lâmina curva
1	32x100x1.8 mm Lâmina direita



## RASPADOR EM AÇO INOXIDÁVEL PINCHWELD



ARTIGO N.º	TAMANHO DA FOLHA (LxC) (mm)	ESPESSURA DA LÂMINA (mm)		PREÇO
JDAD3225	32x100	2.5	10	8,50€
JDAC2012	20x50	1.2	10	8,50€
JDAC2025	20x50	2.5	10	8,50€
JDAD3212	32x100	1.2	10	8,50€

## JOGO DE RASPADORES EM AÇO INOXIDÁVEL

4 PÇS



ARTIGO N.º	JGAT0401	35,00€
<b>CONTEÚDO</b> 20 (JOGO)		
1	32 x 100 x 2.5 mm	
1	20 x 50 x 2.5 mm	
1	32 x 100 x 1.2 mm	
1	20 x 50 x 1.2 mm	

## ARMAÇÃO FLEXÍVEL COM LIMA PARA CHAPEIRO



- O raio de curvatura da lima pode ser controlado continuamente por meio do sistema de tensionamento
- Lâmina de dupla face fresada radialmente
- Punhos ergonômicos se encaixam com segurança na mão para garantir um aperto forte e resistente
- Ideal para qualquer trabalho de superfície em chapas de metal, metais não ferrosos e plásticos
- Inclui uma lâmina de lima para carroceria 9TPI (média, fresada radialmente)

ARTIGO N.º	JGAE0205	77,00€
<b>CONTEÚDO</b> 20 (JOGO)		
1	JFHA0136 > Suporte (350mm)	
1	JLAT0109 > Lâmina para 9TPI (355mm)	

## LIMA DE CHAPEIRO



• JLAT0109

• JLAT0112

• Adequado para suporte JGAE0205 • Dimensão da lâmina: (C) 35x (E) 4,5 mm

ARTIGO N.º	DENTES POR (mm)	FORMA DE DENTE	C (mm)		PREÇO
JLAT0109	225	Média Fresada Radialmente	355	60	39,50€
JLAT0112	300	Fina Fresada Radialmente	355	60	44,00€

# FERRAMENTAS CARROÇARIA AUTO

**ENCONTRADOR TIPO (VÍRGULA)**



ARTIGO N.º	L(mm)	A(mm)	C (mm)		PREÇO
JFBA0108	58	70	80	4	41,00€

**ENCONTRADOR (TIPO BIGORNA)**



ARTIGO N.º	L(mm)	A(mm)	C (mm)		PREÇO
JFBB0110	72	62	102	4	43,00€

**ENCONTRADOR (TIPO TACÃO)**



ARTIGO N.º	L(mm)	A(mm)	C (mm)		PREÇO
JFBJ0108	61	30	79	6	26,00€

**ENCONTRADOR REDONDO DUPLA EXTREMIDADE**



ARTIGO N.º	L(mm)	C (mm)		PREÇO
JFBD0106	Ø56	58	6	34,00€

**ENCONTRADOR (TIPO TRILHO)**



ARTIGO N.º	L(mm)	A(mm)	C (mm)		PREÇO
JFBH0107	73	66	76	6	32,00€

**ENCONTRADOR (TIPO VÍRGULA FINO)**



ARTIGO N.º	L(mm)	A(mm)	C (mm)		PREÇO
JFBI0113	58	45	133	6	31,00€

**ENCONTRADOR DUPLA EXTREMIDADE**



ARTIGO N.º	L(mm)	A(mm)	C (mm)		PREÇO
JFBD0208	62	75	66	6	31,00€

**ENCONTRADOR (TIPO AMERICANO)**

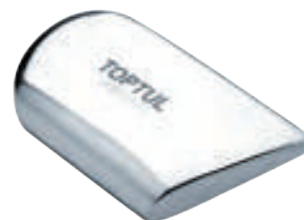

ARTIGO N.º	L(mm)	A(mm)	C (mm)		PREÇO
JFBF0111	73	66	76	6	26,00€





## ENCONTRADOR CURVO



ARTIGO N.º	L(mm)	A(mm)	C (mm)		PREÇO
JFBG0112	58	29	121	6	33,00€

## ENCONTRADOR CURVO SERRILHADO



ARTIGO N.º	L(mm)	A(mm)	C (mm)		PREÇO
JFBG0312	58	30	120	6	36,00€

## ENCONTRADOR CURVO FINO



ARTIGO N.º	L(mm)	A(mm)	C (mm)		PREÇO
JFBG0212	55	24	118	6	28,00€

## ENCONTRADOR ALMOFADA COM CABEÇA ABAULADA



ARTIGO N.º	L(mm)	A(mm)	C (mm)		PREÇO
JFBE0113	58	45	133	6	46,00€

## ENCONTRADOR DE ENCOLHIMENTO



ARTIGO N.º	L(mm)	A(mm)	C (mm)		PREÇO
JFBG0412	58	29	120	6	35,00€

## ENCONTRADOR DUPLO COM ALMOFADA CONVEXA E PENA



ARTIGO N.º	L(mm)	A(mm)	C (mm)		PREÇO
JFBC0113	44	Ø54	125	6	34,00€

### ESPÁTULA CURVA E PLANA





• JFCC0251

• JFCC0140

### ESPÁTULA DE REPICAR



ARTIGO N.º	L(mm)	A(mm)	C (mm)		PREÇO
JFCC0140	58	172	401	4	55,00€
JFCC0251	59	179	510	2	72,00€

ARTIGO N.º	L(mm)	A(mm)	C (mm)		PREÇO
JFCA0127	58	30	120	6	18,00€

### ESPÁTULA BIGORNA



ARTIGO N.º	L(mm)	A(mm)	C (mm)		PREÇO
JFBE0215	67	146	139	2	44,00€

### ESPÁTULA PARA MOLDAR



ARTIGO N.º	L(mm)	A(mm)	C (mm)		PREÇO
JFCD0124	49	70	235	6	34,00€

### ESPÁTULA EM CÚPULA



ARTIGO N.º	L(mm)	A(mm)	C (mm)		PREÇO
JFBE0315	61	30	155	2	42,00€

### ESPÁTULA CURTA COM COLHER



ARTIGO N.º	L(mm)	A(mm)	C (mm)		PREÇO
JFCB0229	51	68	286	6	43,00€





## MARTELO DE REPICAR

FACE REDONDA PLANA +  
FACE QUADRADA  
SERRILHADA

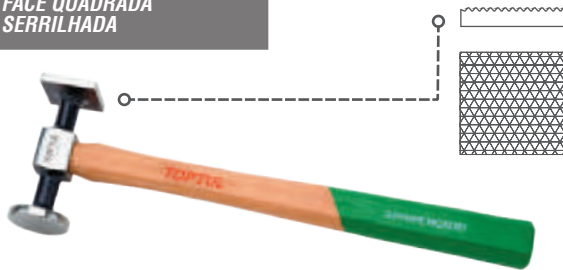

ARTIGO N.º	A(mm)	B(mm)	L1(mm)	C (mm)		PREÇO
JFAB0133	Ø40	38x38	100	325	6	35,00€

## MARTELO DE CHAPEIRO

FACE REDONDA PLANA +  
FACE QUADRADA PLANA



ARTIGO N.º	A(mm)	B(mm)	L1(mm)	C (mm)		PREÇO
JFAA0133	Ø40	38x38	100	325	6	35,00€

## MARTELO DE REPICAR

FACE REDONDA PLANA +  
FACE QUADRADA  
ESTRIADA



ARTIGO N.º	A(mm)	B(mm)	L1(mm)	C (mm)		PREÇO
JFAB0233	Ø40	38x38	100	325	6	35,00€

## MARTELO DE CHAPEIRO

FACE REDONDA + FACE  
QUADRADA REDONDA



ARTIGO N.º	A(mm)	B(mm)	L1(mm)	C (mm)		PREÇO
JFAA0233	Ø40	38x38	98,5	325	6	35,00€

## MARTELO DE CHAPEIRO

FACE QUADRADA PLANA +  
FACE REDONDA PLANA



ARTIGO N.º	A(mm)	B(mm)	L1(mm)	C (mm)		PREÇO
JFAA0333	Ø30	27.5 x 27.5	96.5	325	6	35,00€

## MARTELO DE CHAPEIRO

FACE QUADRADA + FACE  
REDONDA ABAULADA



ARTIGO N.º	A(mm)	B(mm)	L1(mm)	C (mm)		PREÇO
JFAA0433	Ø30	27.5 x 27.5	97	325	6	35,00€

### MARTELO DE CHAPEIRO CURVO

- Face Coroa



### MARTELO DE PENA CURVA E CABEÇA REDONDA ABAULADA

- Face Redonda Coroa



ARTIGO N.º	A(mm)	B(mm)	L1(mm)	C (mm)		PREÇO
JFAA0533	Ø29,5	25.5x25.5	104	325	6	35,00€

ARTIGO N.º	A(mm)	L1 (mm)	C (mm)		PREÇO
JFAC0233	Ø40	140	325	6	33,00€

### MARTELO DE PICARETA E CABEÇA REDONDA PLANA

- Face Redonda Coroa



ARTIGO N.º	A(mm)	L1 (mm)	C (mm)		PREÇO
JFAC0333	Ø40	138	325	6	33,00€

### MARTELO DE PENA DIREITA E CABEÇA REDONDA ABAULADA

- Face Redonda Coroa



ARTIGO N.º	A(mm)	L1 (mm)	C (mm)		PREÇO
JFAC0133	Ø40	141	325	6	33,00€

### JOGO DE MARTELOS E ENCONTRADORES PARA CARROÇARIA

7 PÇS



- A qualidade profissional está conforme as normas industriais
- Encontradores em aço forjado, com tratamento térmico, inclui encontrador utilitário, encontrador vírgula, encontrador americano e encontrador de biqueira
- Martelos em aço forjado, nogueira selecionada, inclui martelo de picareta e cabeça redonda plana, martelo de repicar e martelo de chapeiro
- Caixa com fecho fácil mantém todas as ferramentas em segurança no lugar e fornece uma excelente proteção das ferramentas

ARTIGO N.º	GAAI0702	230,00€
------------	----------	---------

CONTEÚDO 3 (JOGO)

- 1 JFAB0233 > Martelo de repicar (face plana + face quadrada estriada)
- 1 JFAA0133 > Martelo de chapeiro
- 1 JFAC0333 > Martelo picareta e cabeça redonda plana (face coroa)
- 1 JFB10113 > Encontrador vírgula
- 1 JFBG0112 > Encontrador de biqueira
- 1 JFBJ0108 > Encontrador americano
- 1 JFBH0107 > Encontrador utilitário

MALA PLÁSTICA: C478x L234 x A100 (mm)



## GRAMPO SERVIÇO PESADO



CR-MO



- Operação de puxar uma única via
- Tamanho da cavilha: Ø19 mm x 140 mm (C)
- Superfície de prensão: 46mm (amplo) / 21mm (profundidade)
- Material: Forjado em liga de aço cromo-molibdênio

ARTIGO N.º	CAPACIDADE PARA PUXAR (toneladas)		PREÇO
JFDA0105	5	1	97,00€

## GRAMPO BOCA FINA



CR-MO



- Operação de puxar uma única via
- Perfeito para uso em situações de difícil alcance
- Tamanho da cavilha: Ø12 mm x 65 mm (C)
- Superfície de prensão: 33mm (amplo) / 27mm (profundidade)
- Material: Forjado em liga de aço cromo-molibdênio

ARTIGO N.º	CAPACIDADE PARA PUXAR (toneladas)		PREÇO
JFDD0105	5	1	98,00€

## GRAMPO GRANDE



CR-MO

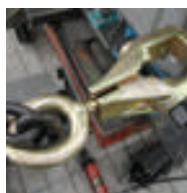

- Operação de puxar uma única via
- Tamanho da cavilha: Ø14 mm x 120 mm (C)
- Superfície de prensão: 37mm (amplo) / 15mm (profundidade)
- Material: Forjado em liga de aço cromo-molibdênio

ARTIGO N.º	CAPACIDADE PARA PUXAR (toneladas)		PREÇO
JFDB0103	3	1	72,00€

## GRAMPO QUADRADO (DUAS VIAS)



CR-MO

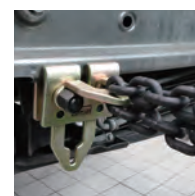

- Operação de puxar de duas vias
- Tamanho da cavilha: Ø17 mm x 72 mm (C)
- Superfície de prensão: 118mm (amplo) / 18mm (profundidade)
- Material: Forjado em liga de aço cromo-molibdênio

ARTIGO N.º	CAP. PARA PUXAR DIREITO (ton.)	CAP. PARA PUXAR CRUZADO (ton.)		PREÇO
JFDE0205	5	3	1	165,00€

## MINI GRAMPO (DUAS VIAS)



CR-MO



- Operação de puxar de duas vias
- Tamanho da cavilha: Ø12 mm x 44 mm (C)
- Superfície de prensão: 37mm (amplo) / 12mm (profundidade)
- Material: Forjado em liga de aço cromo-molibdênio

ARTIGO N.º	CAP. PARA PUXAR DIREITO (ton.)	CAP. PARA PUXAR CRUZADO (ton.)		PREÇO
JDFD0203	3	2	1	72,00€

**OS SEUS MELHORES PARCEIROS DE TRABALHO**

PARA MAIS INFORMAÇÕES CONTACTE-NOS:  
**(+351) 229 605 437**



## EXTRATOR DE AMOLGADELAS

# TIRA-MOSSAS PNEUMÁTICO

- Extrator de amolgadelas grande, com controle pneumático para criar um vácuo forte.
- As ventosas seguram o painel e o martelo deslizante retira amassados sem danificar a pintura
- As ventosas feitas de material de borracha macia "premium"
- Fornecido com 3 dimensões diferentes de ventosas
- Especificações:
- Entrada de ar: 1/4 "PT
- Pressão de trabalho: 70-170 PSI (5-12 BAR)



ARTIGO N.º	JFJA0615E	239,00€
CONTEÚDO	4 (JOGO)	
1	Tira-mossas pneumático (1.36kgs)	
1	Ventosa Ø150mm	
1	Ventosa Ø120mm	
1	Ventosa Ø60mm	
1	Mangueira (L=330mm)	
1	Ponteira 1/4"PT (Macho)	



### KIT PARA REPARAÇÃO PLÁSTICOS

- Ferramenta especial para reparação e reforços de peças em plástico danificadas ou rachadas
- Reparação rápida e eficaz sem destruir material desnecessariamente
- Adequado para reparar peças de plástico não resistentes ao calor, como para-choques, spoilers, porta-lâmpadas, espelhos retrovisores e etc.
- Especificação:
- Classificação de energia: 100-240V / 50-60Hz, máximo até 20W
- Certificação: CE e RoHS



ARTIGO N.º	JGAI0102	235,00€
CONTEÚDO	2 (JOGO)	
1	Unidade calor	
1	Fonte energia: AC 100-240V / 50-60Hz	
100	Grampo em W Ø0.6 mm	
100	Grampo em W Ø0.8 mm	
100	Grampo em V Ø0.6 mm	

MALA PLÁSTICA: C310x L250 x A60 (mm)

### GRAMPOS SUBSTITUIÇÃO

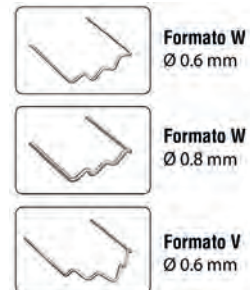

- Inclui 100 unidades por caixa
- Para aplicar no artigo JGAI0102
- O grampo é fundido nas quebras
- Feito de aço inoxidável

ARTIGO N.º	GRAMPO	C (mm)	PREÇO
JLAV0206	W	0.6	19,00€
JLAV0208	W	0.8	21,00€
JLAV0306	V	0.6	19,00€



## KIT MARTELO DESLIZANTE TIRA MOSSAS



ARTIGO N.º JGAI1202 129,00€

CONTEÚDO 2 (JOGO)

- Útil para reparações de painéis de chapa, chassis, portas, etc.
- Um kit muito versátil para várias aplicações de reparação de chapa dos veículos.

### ACESSÓRIOS

- Gancho Largo • Gancho Curto • Gancho Grosso Ângulo 90°
- Gancho Fino Ângulo 90° • Extrator Parafuso • Tubo Plano • Lâmina Plana
- Corrente & Gancho

MALA PLÁSTICA: C600x L210 x A100 (mm)

## ALICATE PARA REMOÇÃO DE MOLAS E REBITES PLÁSTICOS

CR-MO



- Para rápida remoção de grampos, painéis de portas, guarnições, molas e rebites plásticos sem danos
- Design de nariz largo para evitar quebrar os painéis ao desfazer os revestimentos
- Projetado para alcançar locais de difícil acesso
- Feito de aço molibdênio cromado
- Alicates de cabeça preta
- Pega ergonômica
- Comprimento total: 240 mm (9 - 1/2")



ARTIGO N.º	COMPRIMENTO (mm)		PREÇO
JJAN0109	240 (9-1/2")	12	29,00€

## JOGO DE FERRAMENTAS DE DESMONTAGEM DE PEÇAS PLÁSTICAS

5 PÇS



• Ferramenta de desmontagem para puxar



• Ferramenta de desmontagem prática



• Ferramenta de desmontagem estreita



• Ferramenta de desmontagem de chavetas de estofos



• Ferramenta de desmontagem larga

- Para parafusos de estofos plásticos
- Colocar a ferramenta por baixo do painel da porta e inserir no parafuso o mais rápido possível e elevar
- Área de suporte de grandes dimensões para proteger chavetas e rótulas

ARTIGO N.º JGAS0501 25,00€

CONTEÚDO 12 (JOGO)

- 1 JJAP0516 > Ferramenta de desmontagem larga > 60x160mm
- 1 JJAP0421 > Ferramenta de desmontagem de chavetas de estofos > 20x210mm
- 1 JJAP0220 > Ferramenta de desmontagem estreita > 20x180mm
- 1 JJAP0220 > Ferramenta de desmontagem prática > 30x200mm
- 1 JJAP0118 > Ferramenta de desmontagem para puxar > 30x180mm

## CUNHA EM NYLON PARA REMOÇÃO DE PLÁSTICOS

- Fabricado em nylon de alta resistência e qualidade



ARTIGO N.º	TAMANHO (C)x(L)x(A) (mm)		PREÇO
JJAP1219	190 x 30 x 23	10	7,50€

## MINI JOGO DE 6 REMOVEDORES DE FORRAS

6 PÇS

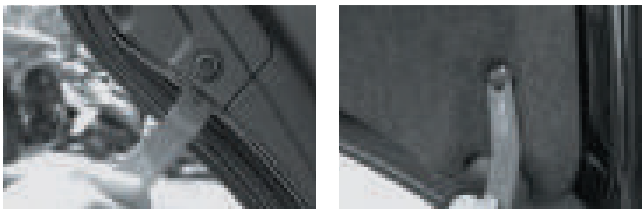

- Fabricado em nylon de alto impacto e resistência para minimizar eventuais riscos na peça
- Design slim e fabricado numa peça só, para fácil e rápida remoção

ARTIGO N.º	JGAS0601	29,50€
<b>CONTEÚDO</b>  12 (JOGO)		
1	JJAP0620 > Ferramenta de Desmontagem de Ângulos > 30x200mm	
1	JJAP0820 > Ferramenta de Desmontagem de Painéis > 24x200mm	
1	JJAP0920 > Ferramenta de Desmontagem Afiada > 24x200mm	
1	JJAP1020 > Ferramenta de Desmontagem Direita > 17x200mm	
1	JJAP1120 > Ferramenta de Desmontagem Prática > 37x200mm	

## APARELHO DE TESTE DE TENSÃO AUTOMÓVEL

- Testa os circuitos elétricos de 3 a 48 volts CC
- 2 LEDs indicam o circuito e a polaridade positiva (+) / negativa (-)
- Instrumento de teste universal para veículos a motor elétricos e eletrônicos
- Fornecido com um cabo de 90 cm e uma pinça crocodilo isolada
- Certificação CE



ARTIGO N.º	GAMA DA VOLTAGEM DE TESTE	C (mm)		PREÇO
JJDC0148	3-48V CC	135	10	8,00€

## BUSCA POLOS 6/24 V (SERVIÇO PESADO)



- Teste para correntes de 6 a 24 volts em corrente (DC) continua
- Aplicável para testes em luzes, fusíveis, alternadores, relés, etc
- Fornecido com cabo de 152 cm, com alicate isolado

ARTIGO N.º	GAMA DA VOLTAGEM DE TESTE	C (mm)		PREÇO
JDD0224	6-24V DC	203	6	13,50€

## BUSCA POLOS LATÃO 6-24 V



- Corpo em latão
- Com tampa de proteção do bico de teste
- Teste para correntes de 6 a 24 volts de corrente (DC) continua
- Fornecido com cabo de 85 cm, com alicate isolado

ARTIGO N.º	GAMA DA VOLTAGEM DE TESTE	C (mm)		PREÇO
JDD0124	6-24V DC	110	20	8,20€



## JOGO DE CORTADOR DE TUBOS

10 PÇS

- Kit de ferramentas concebido especialmente para alargamento de tubos para aplicação de alta pressão em automóveis, ar condicionado, etc.
- Alarga com precisão tubo de aço macio simples ou duplo, tal como tubos em cobre, alumínio e bronze para ligações sem fugas
- Prensa de alargamento tipo parafuso de 45°
- Capacidade do cortador de tubo: 1/8" até 1-1/8"
- Tamanhos da barra de alargamento e adaptador: 3/16", 1/4", 5/16", 3/8", 7/16", 1/2", & 5/8"

• A. Alargamento único

• B. Alargamento duplo

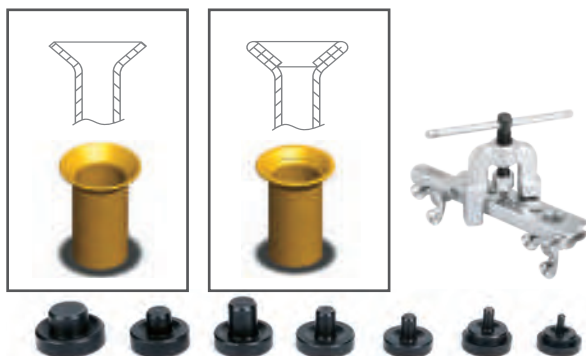

ARTIGO N.º

JGAI1002

87,00€

CONTEÚDO

12 (JOGO)

- 1 Barra de alargamento > Tubo 3/16", 1/4", 5/16", 3/8", 7/16", 1/2", 5/8" O.D.
- 1 Cortador de tubo com alargador retrátil > Capacidade de corte: 1/8" até 1-1/8"
- 1 Cone de alargamento de aço com 45°
- 7 Adaptador de alargamento > Tubo 3/16", 1/4", 5/16", 3/8", 7/16", 1/2", 5/8" O.D.

CAIXA PLÁSTICA: C275 x L205 x A50 (mm)



## JOGO DE CORTADOR DE TUBOS

10 PÇS

- Especialmente concebido para produzir aros duplos de grande qualidade 45° macho e fêmea
- Alargadores com capacidade 1/8" até 1-1/8"
- Adaptadores estampagem: 3/16", 1/4", 5/16", 3/8", 1/2", 5/8", 3/4"

• Estampador

• Alargador



ARTIGO N.º

JGAI1001

119,00€

CONTEÚDO

10 (JOGO)

- 1 Alargadores (tamanho pequeno) > 1/8", 3/16", 1/4", 5/16", 3/8", 7/16"
- 1 Alargadores (tamanho grande) > 1/2", 5/8", 3/4"
- 1 Cortador de tubos com alargamento retrátil > Capacidade: 1/8" até 1-1/8"
- 1 Cone Alargamento
- 5 Adaptadores de estampagem > 3 em 1 (3/16", 1/4", 3/8"), 5/16", 1/2", 5/8", 3/4"
- 1 Adaptador de alargamento 45°

CAIXA PLÁSTICA: C265 x L215 x A65 (mm)



## TAPETE PARA MECÂNICO / ALMOFADA PARA AJOELHAR

- Fabricado em material macio EVA de 3 camadas
- Tapete resistente à sujidade, água, líquido, óleo, gasolina
- Limpeza rápida e fácil da superfície
- Utilização universal em oficinas, veículos de serviço e serviço de reboque



• M485



• M960



## COBERTURA MAGNÉTICA PARA GUARDA-LAMAS COM BOLSOS



- Perfeita para trabalhos de reparação de motores para evitar danos na pintura
- 8 ímãs potentes para aderência segura
- 4 bolsos para ferramentas com uma capacidade de carga máxima até 1,5kg

ARTIGO N.º	TAMANHO (L)x(C)		PREÇO
JJAQ1106	1070x600 mm (42"x23-1/2")	1	62,00€

## JOGO DE FERRAMENTAS PARA DESMONTAGEM DE AUTO-RÁDIOS

20  
PÇS



## JOGO DE FERRAMENTAS DE EXTRAÇÃO DE TERMINAIS UNIVERSAL

23 PÇS



ARTIGO N.º	JGAI2301	195,00€
------------	----------	---------

CONTEÚDO	4 (JOGO)
----------	----------

- Concebido especialmente para extrair terminais a partir dos conectores de plástico sem danificar os fios ou blocos de terminais
  - Extrai terminais na maioria dos conectores de fios de carroçaria
- Sortido de 23 peças para aplicação universal em terminal de fios automóvel  
**Aplicação:** BMW, Mercedes, Opel, VW, Audi, Porsche, Ford, Seat, Skoda, Jaguar, Citroen, Fiat, Saab, Mazda, Renault, Chrysler, Toyota, Honda, Mitsubishi e a maioria dos veículos

MALA PLÁSTICA: C435x L250 x A75 (mm)

ARTIGO N.º	TAMANHO (C)x(L)x(A)mm		PREÇO
JJ-M485A	485x225x30	1	19,00€
JJ-M960A	960x380x30	1	36,00€

ARTIGO N.º	JGAA2001	34,00€
------------	----------	--------

CONTEÚDO	50 (JOGO)
----------	-----------

- Qualidade excelente, seleção de chaves para a remoção e instalação de auto-rádios em garagens, serviços de emergência e instaladores de auto-rádio especialistas
- Adequado para uma ampla gama de aplicações incluindo VW, BMW, Mercedes Benz, Audi, Opel, Porsche, Renault, Fiat, Peugeot, Ford, Skoda, Alpine, Grundig, Blaupunkt, Becker, Clarion, JVC, Pioneer e VDO





## ALICATE PARA TERMINAIS DE VELAS



- Ferramenta concebida especialmente para remover cabos de terminais de velas rapidamente e com segurança;
- As mandíbulas curvas agarram o cabo de terminais fortemente, sem danificar;
- Revestimento plástico para as mandíbulas do alicate e punhos oferece uma aderência à prova de choque

ARTIGO N.º	COMPRIMENTO (mm)		PREÇO
JIAA0108	200	6	11,00€

## KIT SORTIDO DE O-RINGS (NBR 70)

394 PÇS



ARTIGO N.º	JGEW394A	39,00€
------------	----------	--------

### CONTEÚDO

20 (JOGO)

Tamanhos O-Ring métricos: (I.D.xEspessura) > 3x1 (36pçs), 4x1 (17pçs), 5x2 (9pçs), 6x2 (17pçs), 8x2 (17pçs), 10x2 (17pçs), 11x2 (17pçs), 12x2 (17pçs), 14x2 (17pçs), 17x2 (17pçs), 20x2 (17pçs), 10x3 (11pçs), 12x3 (11pçs), 16x3 (11pçs), 18x3 (11pçs), 22x3 (11pçs), 20x4 (9pçs), 22x4 (9pçs), 24x4 (9pçs), 25x4 (9pçs), 30x4 (9pçs), 34x4 (9pçs), 36x4 (9pçs), 40x4 (9pçs), 45x4 (9pçs), 47x4 (9pçs), 50x4 (9pçs), 16x5 (7pçs), 25x5 (14pçs), 30x5 (7pçs), 32x5 (7pçs), 35x5 (7pçs)

CAIXA PLÁSTICA: C275 x L160 x A45 (mm)

## ESTRADO DE MECÂNICO COM RODAS - PRO-SERIES

- Peça de construção em ABS de alta qualidade
- Áreas com forma de braços para uma liberdade de movimentos ótima
- Suporte almofadado de EVA para apoio de costas e cabeça (resistente a óleos)
- Quatro tabuleiros de ferramentas incorporados (direita e esquerda)
- Seis rodas articuladas 3" TPU para fácil manobrabilidade e durabilidade
- Carga máxima: 150kg

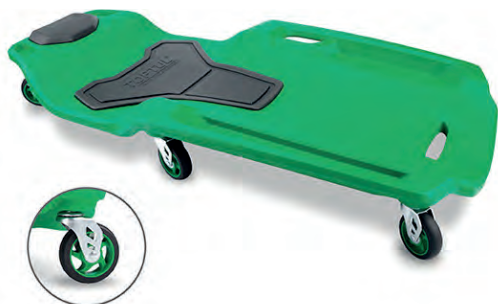

ARTIGO N.º	TAMANHO (C)x(L)x(A)mm		PREÇO
JCM-0401	1040x517x135	1	240,00€

## KIT DE ANILHAS PARA INJETORES

450 PÇS



- Para injetor diesel common rail (CDI)
- Adequado para a maioria dos bicos injetores.
- O kit contém 450 anilhas de vedação em cobre, 30 unidades de cada tamanho

ARTIGO N.º	JGEW450A	250,00€
------------	----------	---------

### CONTEÚDO

12 (JOGO)

### Medidas: diâmetro exterior x diâmetro interior x espessura (mm)

Ø13.85xØ7.3x1.4, Ø14.6xØ7.5x1.3, Ø14.6xØ7.5x3, Ø15xØ7x2, Ø15xØ7.5x1, Ø15xØ7.5x1.5, Ø15xØ7.5x2, Ø15xØ7.5x2.5, Ø15xØ7.5x3, Ø15.5xØ7.5x2, Ø16xØ7.5x1.5, Ø16xØ7.5x1.7, Ø16xØ7.5x2, Ø16.4xØ7.4x2, Ø20xØ9.4x0.9

CAIXA PLÁSTICA: C205 x L145 x A39 (mm)

## ESTRADO DE MECÂNICO COM RODAS

- Peça de construção plástica, moldada rígida
- Áreas com forma de braços para uma liberdade de movimentos ótima
- Suporte almofadado para a cabeça
- Dois tabuleiros de ferramentas incorporados (direita e esquerda)
- Seis rodas de avanço articuladas 3" PU para fácil manobrabilidade
- Pega de mão prática
- Carga máxima: 135 kg



ARTIGO N.º	TAMANHO (C)x(L)x(A)mm		PREÇO
JCM-03	1020x480x115	1	87,00€



### TAPETE MECÂNICO DOBRÁVEL MULTIFUNCIONAL - PRO-SERIES

- Material em EVA, macio e alcochoado • Resistente a água, líquidos, óleo, pó e gasolina • Superfície fácil de limpar • Pode ser dobrado e de fácil transporte • Uso universal em oficinas ou para de reparação automóvel



ARTIGO N.º	DOBRADO - TAMANHO (C)x(L)x(A)mm	DESDOBRADO - TAMANHO (C)x(L)x(A)mm	📦	PREÇO
JJ-M480B	480x265x48	1060x480x12	1	95,00€

## BANCO DE MECÂNICO COM PORTA FERRAMENTAS COM GAVETA

- Estrutura em aço revestido extremamente durável
- Banco almofadado em espuma PVC, com superfície de fácil limpeza
- Uma gaveta e armazenamento na parte inferior do banco, garante um fácil e rápido acesso às diversas ferramentas guardadas
- Altura perfeita para trabalhos em rodas, travões e carroçaria
- 4 rodas de alta resistência de 2", com rodízios giratórios de alto-impacto
- Altura máxima do banco: 340 mm
- Área do banco: 335 x 225 mm
- Capacidade máxima de carga de 150 kg
- Inclui suporte de frascos



ARTIGO N.º	TAMANHO (C)x(L)x(A)mm	📦	PREÇO
JCA-350B	350 x 260 x 240	1	149,00€

### PAR DE PREGUIÇAS 3 TON

- Capacidade 3 Toneladas • Alta qualidade • Altura regulável com 10 posições
- Base larga para evitar acidentes



ARTIGO N.º	CAPACIDADE (Ton)	ALT. MIN. (mm)	ALT. MAX. (mm)	TAMANHO DA BASE (mm)	📦	PREÇO
JHAA0203	3	285	428	185x205	1(SET)	79,00€

### CAPA PROTETORA PARA BANCO UNIVERSAL

Ideal para uso quando os veículos estão em manutenção, protegendo os bancos dianteiros da sujidade.  
Tamanho universal adequado para a maioria dos assentos  
Reutilizável e lavável à máquina



ARTIGO N.º	TAMANHO (C)x(L)x(A)mm	📦	PREÇO
JCS-0102	720 x 1340 x 610	10	59,50€



## MACACOS DE GARRAFA HIDRÁULICA

# MACACOS HIDRÁULICOS

CE EN 1494

- Equipamento essencial para levantar os veículos com segurança durante a reparação e manutenção
- Sela serrilhada temperada e endurecida garante aderência segura
- Parafuso de extensão com batente de segurança fornece uma altura de elevação adicional
- Soldagem da carcaça na base para maior resistência
- Bases de ferro fundido superdimensionadas para maior resistência e durabilidade

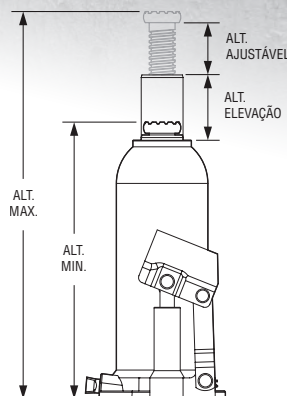

ARTIGO N.º	CAPACIDADE (Ton)	ALT. MIN. (mm)	ALT. MAX. (mm)	ALT. ELEVAÇÃO (mm)	ALT. AJUSTÁVEL (mm)	PESO (Kg)	Caixa	PREÇO
JHAB0102	2	168	316	100	48	2	6	45,00€
JHAB0103	3	188	363	115	60	2.8	6	52,00€
JHAB0105	5	207	402	125	70	3.7	4	60,00€
JHAB0108	8	222	447	145	80	4.8	4	71,00€

## MACACOS DE GARRAFA HIDRÁULICA - SERVIÇO PESADO

# MACACOS HIDRÁULICOS

CE EN 1494

- Projetado para uso intensivo e pesado
- Equipamento essencial para levantar os veículos com segurança durante a reparação e manutenção
- O selim de sulco cruzado temperado e endurecido oferece uma área de elevação mais ampla e melhor aderência
- Pistão de êmbolo ENP, resistente à ferrugem garante uma operação suave e uma vida útil mais longa
- Parafuso de extensão com batente de segurança fornece altura de elevação adicional
- Soldagem da carcaça na base para maior resistência e durabilidade
- Vedações duplas na bomba para evitar vazamentos de óleo
- Grande base forjada em aço para estabilidade excepcional em todas as posições de trabalho
- Válvula de segurança de sobrecarga evita danos no cilindro
- Punho de três peças com mola e ranhura de posicionamento para evitar afrouxamento durante a operação
- Temperatura de operação: -40°C ~ 60°C
- Fabricação de acordo com EN 1494
- Punho de três peças com mola e ranhura de posicionamento para evitar afrouxamento durante a operação
- Temperatura de operação: -40°C ~ 60°C
- Fabricação de acordo com EN 1494

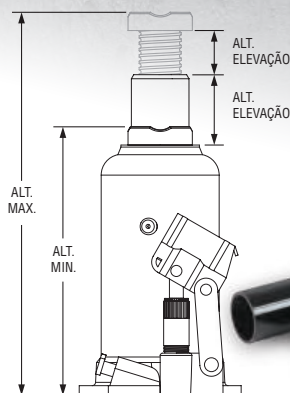

ARTIGO N.º	CAPACIDADE (Ton)	ALT. MIN. (mm)	ALT. MAX. (mm)	ALT. ELEVAÇÃO (mm)	ALT. AJUSTÁVEL (mm)	PESO (Kg)	Caixa	PREÇO
JHAB0210	10	220	488	153	115	7.4	3	131,00€
JHAB0212	12	236	506	160	110	8.5	3	142,00€
JHAB0215	15	228	501	160	113	10	2	160,00€
JHAB0220	20	240	515	165	110	13	2	193,00€

## EXTRATOR DE FLUIDOS MANUAL 15LT

- Pode ser utilizado em:
- Todo o tipo de óleo de motor, óleo de transmissão, óleo de travões, anticongelante, água, etc...



ARTIGO N.º	TEMPERATURA DE FLUIDO		PREÇO
JJBZ0115	1°C~100°C	1	159,00€

## COLETOR DE ÓLEO 80LT

- Recipiente móvel de 80 litros para a recolha segura e ecológica de óleo utilizado em quase todas as áreas da oficina
- Com 2 rodas fixas e 2 rodas orientáveis
- Funil de metal de 520 mm de diâmetro grande com um filtro e uma rede de plástico para evitar respingos
- Altura ajustável de 1090 a 1570 mm
- Indicador de nível de óleo para uma verificação fácil e rápida do nível de óleo no tanque
- Descarga de pressão pneumática com manómetro e válvula de segurança.
- Tubo de drenagem flexível com válvula, comprimento 1700 mm



ARTIGO N.º	CAPACIDADE	TAMANHO	AVISO DE PRESSÃO		ENTRADA DE AR		PREÇO
	(Litros)	(L)(C)(A)mm	Kg/cm²	PSI			
JJCZ0180E	80	520 x 520 x 1090~1570	428	55	185x205	1 (SET)	680,00€

## FUNIL UNIVERSAL PARA FLUIDOS

- O design especial da braçadeira fornece um enchimento eficaz e sem derrame de fluidos em motores, bidões ou recipientes diferentes
- Funil "mãos-livres" com um grampo de ação de mola rosqueado mantém o na posição pretendida
- Adapta-se a todos os gargalos de enchimento com abertura entre 29 a 74 mm
- O design transparente da câmara inferior permite monitorar o fluxo de óleo e reduzir o risco de transbordamento ou derramamento
- O anel de fixação do funil pode ser ajustado em altura para caber em outros funis convencionais
- 250 mm de profundidade x 125 mm de diâmetro.



ARTIGO N.º	PROFUNDIDADE (L)	FAIXA DE APERTURA Ø (mm)	DIÂMETRO DO FUNIL Ø (mm)		PREÇO
JJDE0110	250	29-74	125	12	52,00€

## EXTRATOR DE FLUIDOS PNEUMÁTICO COM ADAPTADOR ATF

- Especialmente projetado para serviço de fluido de transmissão.
- Use para extrair, transferir e dispensar o fluido de forma rápida, segura e limpa
- A operação pneumática garante maior velocidade de extração e dispensação automática
- Válvula de segurança com manómetro, pré-configuração de 43 PSI (3 BAR), o excesso de pressão será liberado automaticamente
- Válvula de parafuso adicional permite a troca rápida de extração ou dispensação
- Todas as conexões são simplesmente conectores rápidos de pressão para facilidade de uso
- Inclui pistola de controle de óleo com mangueira de 2mt em PU, mangueira de extração de nylon 1mt, mangueira flexível universal 0.7mt e kit adaptador de enchimento ATF em plástico 8pçs
- Aplicação: Audi, VW DSG / CVT, Mini Cooper, Skoda, Porsche,
- Mercedes-Benz 722.9, Toyota Altis 2010, Ford, BMW, Nissan, Honda e etc.



Pistola controladora de óleo em PU com (2M)  
Régua de extração Nylon com (1M)  
Mangueira Fêxível Universal de (0,7M)

Descrição	Aplicação
	Mini Cooper, Audi, VW
	Ford
	Skoda, Audi, VW
	Porsche, Audi, VW
	Universal for BMW, Nissan, Honda and etc.
	Mercedes-Benz 722.9, Toyota Altis 2010
	Audi, VW CVT
	Audi, VW DSG

ARTIGO N.º	JJEZ0106E	325,00€
------------	-----------	---------

ESPECIFICAÇÕES 6 (JOGO)

Pressão no trabalho	40 - 170 PSI (2.8 - 12 BAR)
Consumo Médio de Ar	2 CFM
Entrada de Ar	1/4" PT
Faixa de temperatura do fluido	-19°C - 60°C (-3°F - 140°F)
Capacidade	6 Liter (6000ml)

## SERINGA MULTIUSOS PARA FLUIDOS

- Ideal para a transferência de óleos/fluidos de e para os componentes do veículo
- Corpo translúcido com escala permite fácil inspeção da condição do fluido
- Feito de polipropileno (PP) com vedação NBR
- Capacidade da seringa 1,5 litros, comprimento da mangueira 400 mm
- Adequado para óleo do motor, óleo de transmissão, óleo diferencial, óleo de direção hidráulica etc.

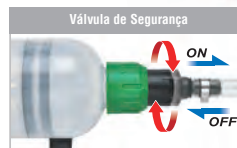

ARTIGO N.º	CAPACIDADE (L)	COMPRIMENTO DA MANGUEIRA (MM)		PREÇO
JJDZ0115	1.5	400	20	74,00€



## APARADEIRA DE ÓLEO COLETOR DE FLUÍDOS

- Produzido de plástico HDPE de alta densidade, excelente resistência ao impacto e às altas temperaturas. Design Heavy Duty com reforço no fundo da bandeja. O bico integral ajuda a despejar de maneira limpa e precisa os resíduos de óleos e outros fluidos. Inclui borda anti-transbordamento independente (lábio anti-respingo) de forma a evitar eventuais derrames. Contempla três pegas confortáveis, grandes e de fácil manuseio para transporte e derramamento seguros. Ideal para coletar anticongelante, óleo e outros diferentes fluidos. Também adequado para operações de limpeza de peças. Atende aos regulamentos dos PAHs.
- Base larga para evitar acidentes



ARTIGO N.º	CAPACIDADE (L)	TAMANHO (CxLxA)mm	📦	PREÇO
JDCE0108	8	500x400x130	20	13,00€
JDCE0112	12	580x470x130	15	15,00€
JDCE0118	18	680x570x130	15	17,00€

### PULVERIZADOR DE PRESSÃO ALUMÍNIO 650ML

- Ideal para recarregar lubrificantes, produtos de limpeza do sistema de travão, líquido antiferrugem e etc.
- Bocal dobrável ajustável de duas posições.
- Pressurizado via válvula Schrader padrão
- Equipado com válvula de liberação de segurança automática predefinida em 90 psi (6,2 bar), evita a aplicação de pressão excessiva
- Fornece saída de fluido ou ar, mesmo quando mantido de cabeça para baixo, pulveriza de qualquer ângulo, sem limitação de espaço
- Canister de alumínio para longa vida útil
- Máx. Pressão de trabalho: 90 PSI / 6,2 bar
- Máx. Capacidade: 650 ml / c.c.
- Capacidade de enchimento: 50 - 350 ml / c.c.



ARTIGO N.º	CAPACIDADE MAX.(ml)	TAMANHO (mm)	📦	PREÇO
NDA0165	800	65x280	12	67,00€

## APARADEIRA DE ÓLEO EIXO DA RODA

- Feito de plástico HDPE de alta densidade, excelente resistência ao impacto e alta temperatura
- A abertura lateral é projetada para facilitar o despejo e anti-respingo
- A alça grande e confortável é fácil de segurar e transportar
- Adequado para coleta de óleo durante reparos de rodas de grandes camiões e reboques
- Previne derramamentos de óleo durante o reparo de rodas
- Atende aos regulamentos de PAHs



ARTIGO N.º	CAPACIDADE (L)	TAMANHO (CxLxA)mm	📦	PREÇO
JDCE0203	3	315x245x155	20	18,90€

## KIT DE FERRAMENTAS PARA CORRENTE DE MOTO

- Qualidade profissional e design
- projetado para a maioria das correntes.



ARTIGO N.º	JGAI1304	89,00€
------------	----------	--------

CONTEÚDO 📦 24 (JOGO)

- Kit completo para quebrar e/ou rebitar a maioria dos tipos de corrente, de forma rápida e fácil qualidade profissional e design projetado para a maioria dos tamanhos de #25 para #530, recomenda-se moer cabeças de rebite de fora primeiro.
- O conjunto inclui 3 tamanhos de pinos (2,2 milímetros, 2,9 milímetros, 3,8 milímetros de diâmetro)

CAIXA PLÁSTICA: C220 x L120 x A50 (mm)





**TOPTUL®**

THE MARK OF PROFESSIONAL TOOLS

# CHAVES VDE & FERRAMENTAS ELECTRICISTA

VDE é um certificado emitido pelo Instituto Alemão de Testes e Certificações em Elétrica e Eletrotécnica. A certificação verifica o tipo de isolamento das ferramentas para trabalhos que envolvam correntes elétricas. Conheça a Linha VDE da TOPTUL®, ideal para os eletricitistas!

# 335



QUCAAN®  
MARCA DE  
CAMPEÕES

**QUCAAN®**  
[www.qucaan.com](http://www.qucaan.com)

**FERRAMENTAS MANUAIS  
PROFISSIONAIS**



# CARRO FERRAMENTA VDE

- Ideal para manutenção eletrônica e eletrotécnica
- Ferramentas de isolamento adequadas para trabalhar em veículos híbridos e elétricos



125  
PÇS

REF: **GE-12518V**

**PVP. 3.300.00€**



1000V  
IEC 60900

CHAVES VDE & FERRAMENTAS ELECTRICISTA

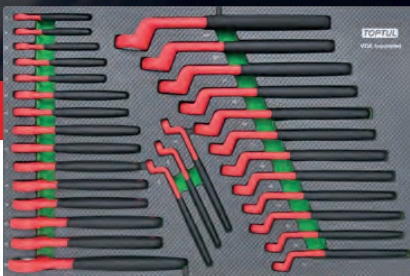

**GED3062**

15 - **AAAW0808V4-2424V4**  
Chave de Luneta 75° VDE - 8, 9, 10, 11, 12, 13, 14, 15, 16, 17, 18, 19, 21, 22, 24 mm

15 - **AAAT0808V4-2424V4**  
Chave de boca VDE - 8, 9, 10, 11, 12, 13, 14, 15, 16, 17, 18, 19, 21, 22, 24 mm

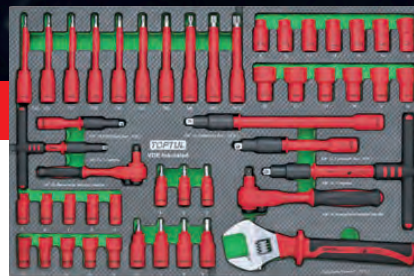

**GED4863**

**BAEA0805V4-0814V4**  
Chaves de caixa 6 faces 1/4" VDE  
5, 6, 7, 8, 9, 10, 11, 12, 13, 14 mm

**CHRI0815V4**  
Roquete reversível 45 dentes 1/4" VDE

**BCDA0804V4-0806V4**  
Chaves de caixa bit sextavada 1/4" VDE (L=55mm)  
- 4, 5, 6 mm

**CTVJ0813V4**  
Chave em T libertação rápida 1/4" VDE - 125mm

**CABA0804V4** - Extensão com libertação rápida 1/4" VDE - 100mm

**BAEA1208V4-1222V4** - Chaves de caixa 6 faces 3/8" VDE - 8, 10, 11, 12, 13, 14, 15, 16, 17, 18, 19, 21, 22 mm

**CHRI1220V4** - Roquete reversível 45 dentes VDE 3/8"

**BCDA1204V4-1208V4** - Chaves de caixa bit Sextavada 3/8" VDE (L=65mm) - 4, 5, 6, 8 mm

**BCJB1208V4-1212V4** - Chaves de caixa bit XZN 3/8" VDE (L=120mm) - M8, M10, M12

**BCGA1220V4-1250V4** - Chaves de caixa bit Torx 3/8" VDE (L=122mm) - T20, T25, T27, T30, T40, T45, T50

**CABA1206V4 & 1210V4** - Extensão com libertação rápida 3/8" - 6" e 10" (L)

**CTVJ1220V4** - Chave em T libertação rápida 3/8" VDE - 210mm

**AMAD3325** - Chave ajustável com escala VDE - 250mm



**GED2764**

**BAEA1610V4-1632V4** - Chaves de caixa 6 faces 1/2" VDE - 10, 11, 12, 13, 14, 16, 17, 19, 21, 22, 24, 27, 32 mm

**CHRI1626V4** - Roquete reversível 45 dentes 1/2" VDE

**BCDA1604V4-1610V4** - Chaves de caixa bit sextavada 1/2" VDE (L=118mm) - 4, 5, 6, 8, 10 mm

**CTVJ1620V4** - Chave em T libertação rápida 1/2" VDE - 210mm

**CABA1605V4 & 1610V4** - Extensão com libertação rápida 1/2" VDE - 125 e 250mm

**DGCA2208** - Alicate universal VDE - 200mm

**DGCB2208** - Alicate de pontas VDE - 200mm

**DGCE2210** - Alicate ajustável VDE - 250mm

**DGCF2208** - Alicate corte diagonal "serviço pesado" - 200mm

**SBCA0516V4** - Tesoura electricista VDE

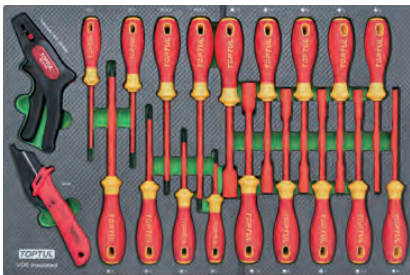

**GED2065**

**FAEF0310V4-6E15V4**  
Chaves para parafusos Fenda Pro-Plus VDE  
3x100, 4x100, 5.5x125, 6.5x150

**FBFE0006V4-0315V4**  
Chaves para parafusos Phillips Pro-Plus VDE  
PH0x60, PH1x80, PH2x100, PH3x150

**FGFE0413V4-1313V4**  
Chaves para parafusos Sextavada Pro-Plus VDE  
4, 5, 5.5, 6, 7, 8, 9, 10, 12, 13 mm

**SFAC5018V4** - Faca com lâmina substituível VDE

**DICA1306** - Alicate descarnar automático





# JOGO FERRAMENTAS VDE



42  
PÇS

REF: **GZC-042A**

**PVP. 980.00€**



ARTIGO N.º	GZC-042A	980,00€
<b>ESPECIFICAÇÕES</b>		
<b>TBBE0602</b>	Caixa Ferramenta Alto Impacto <b>Formato:</b> 456x372x155mm	
<b>1º COMPARTIMENTO</b>	DGCE2210 - Alicete ajustável VDE - 250mm	
	DGCA2208 - Alicete universal VDE - 200mm	
	DGCB2206 - Alicete de pontas VDE - 150mm	
	DGCC2206 - Alicete de corte diagonal VDE - 150mm	
	DGCD2206 - Alicete descarnar VDE - 150mm	
<b>2º COMPARTIMENTO</b>	SFAA5020V4 - Faca com lâmina substituível VDE - 180mm	
	SBCA0516V4 - Tesoura elétrica VDE	
	AAAW1010V4~2222V4 - Chaves luneta VDE - 10, 13, 14, 17, 19, 22mm	
	FAEF0310V4~6E15V4 - Chaves para parafusos Fenda Pro-Plus VDE 3x100, 4x100, 5.5x125, 6.5x150	
	FBF0108V4 & 0210V4 - Chaves para parafusos Phillips Pro-Plus VDE PH0x60, PH1x80, PH2x100, PH3x150	
<b>3º COMPARTIMENTO</b>	AMAD3325 - Chave ajustável com escala VDE - 250mm	
	AAAT1010V4~2222V4 - Chaves de boca VDE - 10, 13, 14, 17, 19, 22mm	
	BAEA1610V4~1624V4 - Chaves de caixa 6 faces 1/2" VDE 10, 11, 12, 13, 14, 17, 19, 22, 24mm	
	CHRI1626V4 - Roquete reversível 45 dentes 1/2" VDE	
	CABA1605V4 & 1610V4 - Extensão com libertação rápida 1/2" VDE 125 e 250mm	
CTVJ1620V4 - Chave em T libertação rápida 1/2" VDE - 210mm		
BCDA1605V4~1608V4 - Chaves de caixa bit sextavada 1/2" VDE (L=118mm) 5, 6, 8mm		





## Conjunto de ferramentas Tabuleiro Tipo D (Fibra de Carbono)

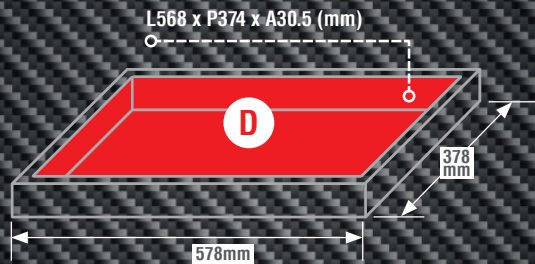

**NOVA ESPUMA EPE INOVADORA:** Alta identificação, resistência ao óleo e praticidade são as características notáveis desta inovada espuma EPE. Sistema de controle de ferramenta modular de espuma EPE: Conjuntos de chaves e soquetes e kits de ferramentas agora apresentam novas bandejas de inserção de forma EPE para reduzir o desgaste das ferramentas e mantê-las bem organizadas. Ideal para arranjos de armários de ferramentas ou armazenamento de caixas de ferramentas. O novo material desenvolvido especial na espuma EPE coberta do tipo de fibra de carbono é formada por uma peça única. A tampa de alta qualidade pode resistir a líquidos e pode ser facilmente limpa com uma lavadora.

### JOGO CHAVES PARAFUSOS DIVERSAS - VDE

30  
PÇS

Tabuleiro em EPE

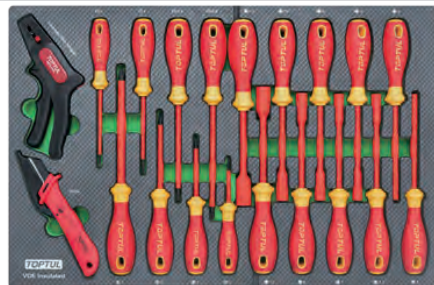

ARTIGO N.º GED2065 230,00€

#### CONTEÚDO

- 4 **FAEF0310V4-6E15V4** > Chaves para parafusos Fenda Pro-Plus VDE > 3x100, 4x100, 5.5x125, 6.5x150
- 4 **FBEF0006V4-0315V4** > Chaves para parafusos Phillips Pro-Plus VDE > PH0x60, PH1x80, PH2x100, PH3x150
- 4 **FBEF0006V4-0315V4** > Chaves para parafusos Phillips Pro-Plus VDE > PH0x60, PH1x80, PH2x100, PH3x150
- 1 **SFAC5018V4** > Faca com lâmina substituível VDE
- 1 **DICA1306** > Alicata descarnar automático

### JOGO DE CHAVES DE CAIXA 1/2" E ALICATES VDE

27  
PÇS

Tabuleiro em EPE



ARTIGO N.º GED2764 595,00€

#### CONTEÚDO

- 13 **BAEA1610V4-1632V4** - Chaves de caixa 6 faces 1/2" VDE - 10, 11, 12, 13, 14, 16, 17, 19, 21, 22, 24, 27, 32 mm
- 1 **CHRI1626V4** - Roquete reversível 45 dentes 1/2" VDE
- 5 **BCDA1604V4-1610V4** - Chaves de caixa bit sextavada 1/2" VDE (L=118mm) - 4, 5, 6, 8, 10 mm
- 1 **CTVJ1620V4** - Chave em T liberação rápida 1/2" VDE - 210mm
- 2 **CABA1605V4 & 1610V4** - Extensão com liberação rápida 1/2" VDE - 125 e 250mm
- 1 **DGCA2208** - Alicata universal VDE - 200mm
- 1 **DGCB2208** - Alicata de pontas VDE - 200mm
- 1 **DGCE2210** - Alicata ajustável VDE - 250mm
- 1 **DGCF2208** - Alicata corte diagonal "serviço pesado" - 200mm
- 1 **SBCA0516V4** - Tesoura eletricista VDE

### JOGO DE CHAVES DE CAIXA 1/4" E 3/8" VDE

48  
PÇS

Tabuleiro em EPE

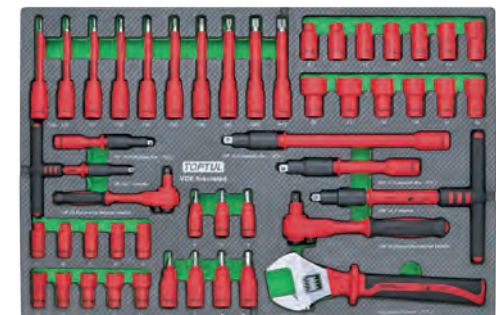

ARTIGO N.º GED4863 730,00€

#### CONTEÚDO

- 10 **BAEA0805V4-0814V4** > Chaves de caixa 6 faces 1/4" VDE 5, 6, 7, 8, 9, 10, 11, 12, 13, 14 mm
- 1 **CHRI0815V4** > Roquete reversível 45 dentes 1/4" VDE
- 3 **BCDA0804V4-0806V4** > Chaves de caixa bit sextavada 1/4" VDE (L=55mm) > 4, 5, 6 mm
- 1 **CTVJ0813V4** > Chave em T liberação rápida 1/4" VDE > 125mm
- 1 **CABA0804V4** > Extensão com liberação rápida 1/4" VDE > 100mm
- 13 **BAEA1208V4-1222V4** > Chaves de caixa 6 faces 3/8" VDE > 8, 10, 11, 12, 13, 14, 15, 16, 17, 18, 19, 21, 22 mm
- 1 **CHRI1220V4** > Roquete reversível 45 dentes VDE 3/8"
- 4 **BCDA1204V4-1208V4** > Chaves de caixa bit Sextavada 3/8" VDE (L=65mm) > 4, 5, 6, 8 mm
- 3 **BCJB1208V4-1212V4** > Chaves de caixa bit XZN 3/8" VDE (L=120mm) > M8, M10, M12
- 7 **BCGA1220V4-1250V4** > Chaves de caixa bit Torx 3/8" VDE (L=122mm) > T20, T25, T27, T30, T40, T45, T50
- 2 **CABA1206V4 & 1210V4** > Extensão com liberação rápida 3/8" > 6" e 10" (L)
- 1 **CTVJ1220V4** > Chave em T liberação rápida 3/8" VDE > 210mm
- 1 **AMAD3325** > Chave ajustável com escala VDE > 250mm





## JOGO CHAVES DE LUNETA 75° E CHAVES DE BOCA - VDE

30  
PÇS

Tabuleiro em EPE

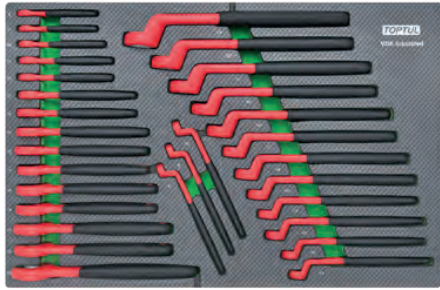

ARTIGO N.º **GED3062** 860 ,00€

### CONTEÚDO

- 15 **AAAW0808V4-2424V4** > Chave de Luneta 75° VDE > 8, 9, 10, 11, 12, 13, 14, 15, 16, 17, 18, 19, 21, 22, 24 mm
- 15 **AAAT0808V4-2424V4** > Chave de boca VDE > 8, 9, 10, 11, 12, 13, 14, 15, 16, 17, 18, 19, 21, 22, 24 mm

## CHAVES DE BOCA - VDE

- Ferramentas de isolamento, 1000v de alta tensão



ARTIGO N.º	TAMANHO (mm)	C (mm)		PREÇO
<b>VDE</b>				
AAAT0808V4	8	105	10	17,00€
AAAT0909V4	9	105	10	17,00€
AAAT1010V4	10	115	10	17,50€
AAAT1111V4	11	125	10	18,50€
AAAT1212V4	12	125	10	19,00€
AAAT1313V4	13	155	10	20,00€
AAAT1414V4	14	155	10	21,00€
AAAT1515V4	15	170	5	21,00€
AAAT1616V4	16	170	5	21,00€
AAAT1717V4	17	170	5	22,00€
AAAT1818V4	18	180	5	24,50€
AAAT1919V4	19	180	5	24,50€
AAAT2121V4	21	200	5	31,00€
AAAT2222V4	22	200	5	31,00€
AAAT2424V4	24	235	3	32,00€

## CHAVES DE LUNETA 75° - VDE

- Ferramentas de isolamento, 1000v de alta tensão



ARTIGO N.º	TAMANHO (mm)	C (mm)		PREÇO
<b>FOSFATADO</b>				
AAAW0808V4	8	165	10	23,50€
AAAW0909V4	9	165	10	23,50€
AAAW1010V4	10	175	5	24,50€
AAAW1111V4	11	185	5	25,50€
AAAW1212V4	12	185	5	25,50€
AAAW1313V4	13	205	5	27,50€
AAAW1414V4	14	205	5	27,50€
AAAW1515V4	15	215	5	27,50€
AAAW1616V4	16	220	5	31,00€
AAAW1717V4	17	220	5	31,00€
AAAW1818V4	18	235	5	36,00€
AAAW1919V4	19	235	5	36,00€
AAAW2121V4	21	255	5	39,00€
AAAW2222V4	22	255	3	39,00€
AAAW2424V4	24	285	3	46,50€

## CHAVE AJUSTÁVEL COM ESCALA ISOLAMENTO VDE

- Material em aço cromo-vanádio
- Isolamento do punho de acordo com a norma VDE e DIN EN/IEC 60900
- Gradação milimétrica precisa
- Boca especialmente concebida para uma abertura 18% superior às chaves tradicionais
- Punho ergonómico e confortável
- Tratamento especial para uma durabilidade superior



ARTIGO N.º	TAMANHO (pol./mm)	ABERTURA MANDÍBULA Ø (pol./mm)	C (mm)		PREÇO
AMAD2920	8" / 200	29	212	6	53,00€
AMAD3325	10" / 250	33	260	6	65,50€
AMAD3830	12" / 300	38	310	6	87,00€

## CHAVES DE CAIXA LONGAS - 6 FACES - VDE

6 FACES

DIN ISO 1711-1

DIN 3124

ISO 2725-1

- Chaves com isolamento VDE com norma internacional DIN EN/IEC 60900



DRIVE	ARTIGO N.º	TAMANHO (mm)	C (mm)		PREÇO
	<b>ACETINADO</b>				
	BAEA0806V4	6	41	25	7,50€
	BAEA0807V4	7	41	25	7,50€
	BAEA0808V4	8	41	25	7,50€
	BAEA0810V4	10	41	20	7,50€
	BAEA0812V4	12	41	15	7,50€
	BAEA0813V4	13	41	15	8,50€
	BAEA0814V4	14	41	15	8,50€
	BAEA1208V4	8	44,5	15	8,50€
	BAEA1210V4	10	44,5	15	8,50€
	BAEA1212V4	12	44,5	15	8,50€
	BAEA1213V4	13	44,5	15	8,50€
	BAEA1214V4	14	44,5	15	8,50€
	BAEA1217V4	17	46,5	15	9,00€
	BAEA1219V4	19	46,5	10	10,00€
	BAEA1222V4	22	46,5	5	12,00€
	BAEA1610V4	10	55	10	12,50€
	BAEA1611V4	11	55	10	12,50€
	BAEA1612V4	12	55	10	12,50€
	BAEA1613V4	13	55	10	12,50€
	BAEA1614V4	14	55	10	12,50€
	BAEA1617V4	17	55	10	12,50€
	BAEA1619V4	19	55	10	13,50€
	BAEA1622V4	22	55	10	13,50€
	BAEA1624V4	24	55	10	13,50€

1/4"  
6,35mm sq.

3/8"  
9,5mm sq.

1/2"  
12,7mm sq.



# CHAVES VDE & FERRAMENTAS ELECTRICISTA

## CHAVES DE CAIXA BIT SEXTAVADA - VDE

6 FACES

DIN 7422

- Chaves com isolamento VDE
- com norma internacional DIN EN/IEC 60900



DRIVE	ARTIGO N.º ACETINADO	TAMANHO (mm)	C (mm)		PREÇO
1/4" 6,35mm sq.	BCDA0804V4	4	55	20	7,50€
	BCDA0805V4	5	55	20	7,50€
	BCDA0806V4	6	55	20	7,50€
3/8" 9,5mm sq.	BCDA1204V4	4	65	15	8,50€
	BCDA1205V4	5	65	15	8,50€
	BCDA1206V4	6	65	15	9,00€
1/2" 12,7mm sq.	BCDA1208V4	8	65	15	10,00€
	BCDA1605V4	5	118	10	13,50€
	BCDA1606V4	6	118	10	13,50€
	BCDA1608V4	8	118	10	13,50€

## CHAVES DE CAIXA BIT XZN - VDE

XZN

DIN 2324

DIN 2325

- Chaves com isolamento VDE
- com norma internacional DIN EN/IEC 60900



DRIVE	ARTIGO N.º ACETINADO	TAMANHO (mm)	C (mm)		PREÇO
3/8" 9,5mm sq.	BCJB1208V4	M8	120	10	12,00€
	BCJB1210V4	M10	120	10	13,50€
	BCJB1212V4	M12	120	10	15,00€

## CHAVES DE CAIXA BIT TORX - VDE

TORX

DIN 2324

DIN 2325

- Chaves com isolamento VDE
- com norma internacional DIN EN/IEC 60900



DRIVE	ARTIGO N.º ACETINADO	TAMANHO (mm)	C (mm)		PREÇO
3/8" 9,5mm sq.	BCGA1220V4	T20	122	10	12,00€
	BCGA1225V4	T25	122	10	12,00€
	BCGA1227V4	T27	122	10	12,00€
	BCGA1230V4	T30	122	10	12,00€
	BCGA1240V4	T40	122	10	12,00€
	BCGA1245V4	T45	122	10	13,00€
	BCGA1250V4	T50	122	10	13,00€

## CHAVE EM T COM LIBERTAÇÃO RÁPIDA - VDE

- Cabo com isolamento VDE com norma internacional DIN EN/IEC 60900

ASME B107.110

DIN 3122



- Com bloqueio de segurança e libertação rápida

DRIVE	ARTIGO N.º	COMPRIMENTO (mm)		PREÇO
1/4"	CTVJ0813V4	125	5	35,00€
3/8"	CTVJ1220V4	210	2	43,00€
1/2"	CTVJ1620V4	210	2	49,00€

## ROQUETE REVERSÍVEL - VDE

ASME B107.110

DIN 3122



- Roquete Isolamento VDE com norma internacional DIN EN/IEC 6900
- Roquete com 45 Dentes

DRIVE	ARTIGO N.º	COMPRIMENTO (mm)		PREÇO
1/4"	CHRI0815V4	150	5	46,00€
3/8"	CHRI1220V4	200	5	62,00€
1/2"	CHRI1626V4	255	5	69,50€

OS SEUS  
MELHORES  
PARCEIROS  
DE TRABALHO

PARA MAIS INFORMAÇÕES CONTACTE-NOS:  
**(+351) 229 605 437**



## EXTENSÃO COM LIBERTAÇÃO RÁPIDA - VDE

ASME B107.110

DIN 3122



- Extensão Isolamento VDE com norma internacional DIN EN/IEC 6900

DRIVE	ARTIGO N.º	COMPRIMENTO (mm)		PREÇO
1/4" 6,35mm sq.	CABA0804V4	100	10	22,50€
	CABA0806V4	150	10	28,50€
3/8" 9,5mm sq.	CABA1206V4	150	10	29,50€
	CABA1210V4	250	5	35,00€
1/2" 12,7mm sq.	CABA1605V4	125	5	33,00€
	CABA1610V4	250	5	38,00€

## JOGO DE CHAVES DE CAIXA 1/4" 6PT - VDE

16  
PÇS  
1/4"



ARTIGO N.º	GZA1447	199,00€
<b>CONTEÚDO</b>		 6 (JOGO)
1	CHRI0815V4 > Roquete reversível 1/4" > 45 Dentes > Isolamento em VDE	
7	BAEA0806V4-0814V4 > Chaves de Caixa 1/4" > 6 PT VDE > 6, 7, 8, 10, 12, 13, 14mm	
3	BCDA0804V4-0806V4 > Chaves de Caixa Bits Hexagonais 1/4" VDE > 4, 5, 6mm	
1	CTVJ0813V4 > Chave em T libertação rápida 1/4" VDE	
2	CABA0804V4 & 0806V4 > Extensões 1/4" > Isolamento em VDE > 100 e 150mm	

CAIXA PLÁSTICA: C373 x L143 x A56 (mm)

# ISOLA- MENTO VDE





## JOGO CHAVES DE CAIXA 3/8" 6PT - VDE

16 PÇS  
3/8"



ARTIGO N.º **GZC1610** 289,00€

CONTEÚDO  6 (JOGO)

- 1 **CHRI1220V4** > Roquete reversível 3/8" > 45 Dentes > Isolamento em VDE
- 8 **BAEA1208V4-1222V4** > Chaves de Caixa 3/8" 6 PT Isolamento em VDE > 8, 10, 12, 13, 14, 17, 19, 22mm
- 4 **BCDA1204V4-1208V4** > Chaves de Caixa Bits Hexagonais 3/8" VDE > 4, 5, 6, 8mm
- 1 **CTVJ1220V4** > Chave em T VDE 3/8" VDE
- 2 **CABA1206V4 & 1210V4** > Extensões 3/8" > Isolamento em VDE > 150 e 250mm

CAIXA PLÁSTICA: C373 x L289 x A58 (mm)

## JOGO CHAVES DE CAIXA 1/2" 6PT - VDE

16 PÇS  
1/2"



ARTIGO N.º **GZC1609** 315,00€

CONTEÚDO  5 (JOGO)

- 1 **CHRI1626V4** > Roquete reversível 1/2" 45 Dentes > Isolamento em VDE
- 9 **BAEA1610V4-1624V4** > Chaves de Caixa 1/2" > 6 PT VDE > 10, 11, 12, 13, 14, 17, 19, 22, 24mm
- 3 **BCDA1604V4-1606V4** > Chaves de Caixa Bits Hexagonais 1/2" VDE > 5, 6, 8mm
- 1 **CTVJ1620V4** > Chave em T 1/2" VDE
- 2 **CABA1605V4 & 1610V4** > Extensões 1/2" > Isolamento em VDE > 125 e 250mm

CAIXA PLÁSTICA: C373 x L289 x A56 (mm)

## JOGO CHAVES DE CAIXA 1/4" 6PT - VDE

12 PÇS  
1/4"



- Tabuleiro de Plástico



ARTIGO N.º **GZA1246** 185,00€

CONTEÚDO  6 (JOGO)

- 1 **CHRM0815V4** > Roquete 1/4" 72 Dentes Reversível Isolamento em VDE
- 7 **BAEA0806V4-0814V4** > Chaves de Caixa 1/4" 6 PT ISO. VDE > 6-14mm
- 4 **CAAA0802V41-0806V4** > Extensão 1/4" > Isolamento em VDE > 50, 75, 100, 150mm

## JOGO DE ALICATES ISOLADOS VDE E CHAVES PARA PARAFUSOS

8 PÇS

Isolamento em VDE



- Tabuleiro de Plástico

ARTIGO N.º **GAAT0810** 105,00€

CONTEÚDO  10 (JOGO)

- 1 **DGBC2106** > Alicates de corte diagonal isolamento VDE > 150mm (C)
- 1 **DGBA2107** > Alicates universal isolamento VDE > 180mm (C)
- 1 **DGBD2106** > Alicates para descarnar isolamento VDE > 150mm (C)
- 2 **FAEB0410 e 5E13** > Chaves para parafusos Fenda isolamento VDE > 4 x 100 e 5.5 x 125mm
- 2 **FBEB0110 e 0210** > Chaves para parafusos Phillips isolamento VDE > PH1 x 100 e PH2 x 100mm
- 1 **FAJA0315** > Busca-pólos, aprovação GS/CE > 145mm (C)

# VDE ISOLADAS



## CHAVES TORX EXTRA LONGAS VDE

- Fabricada em aço de liga S2 de alta resistência, especialmente temperado
- Forro multi-camada PP + TPR punho totalmente isolante
- Isolamento testado e certificado para VDE com padrão internacional DIN EN/EC 60900
- Adequado para trabalhar com segurança até 1000 V
- Perfeito para trabalhar em veículos híbridos e elétricos

DIN ISO 2936

S2 STEEL

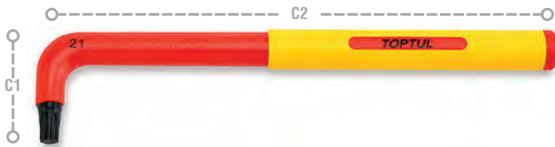

## CHAVES SEXTAVADAS LONGAS VDE

- Fabricada em aço de liga S2 de alta resistência, especialmente temperado
- Forro multi-camada PP + TPR punho totalmente isolante
- Isolamento testado e certificado para VDE com padrão internacional DIN EN/EC 60900
- Adequado para trabalhar com segurança até 1000 V
- Perfeito para trabalhar em veículos híbridos e elétricos

DIN ISO 2936

S2 STEEL



TIPO	ARTIGO N.º	TAMANHO	C1 (mm)	C2 (mm)		PREÇO
	AIAE1013V4	T10	24	134	30	4,50€
	AIAE1513V4	T15	24	134	30	4,50€
	AIAE2017V4	T20	35	170	15	5,50€
	AIAE2517V4	T25	35	170	15	5,50€
	AIAE2717V4	T27	35	170	15	5,50€
	AIAE3017V4	T30	35	170	15	6,00€
	AIAE4022V4	T40	46	215	10	7,80€
	AIAE4522V4	T45	46	215	10	7,80€
	AIAE5022V4	T50	46	215	10	8,50€

TIPO	ARTIGO N.º	TAMANHO	C1 (mm)	C2 (mm)		PREÇO
	AGAE2E13V4	2.5	24	134	30	4,50€
	AGAE0313V4	3	24	134	30	4,50€
	AGAE0417V4	4	35	170	15	5,50€
	AGAE0517V4	5	35	170	15	6,00€
	AGAE0622V4	6	46	215	10	8,00€
	AGAE0822V4	8	46	215	10	8,50€

## JOGO CHAVES TORX EXTRA LONGAS VDE

S2 STEEL



## JOGO CHAVES SEXTAVADAS EXTRA LONGAS VDE

S2 STEEL



ARTIGO N.º	GZC0911	79,00€
CONTEÚDO	5 (JOGO)	

ARTIGO N.º	GZA0648	53,00€
CONTEÚDO	6 (JOGO)	

9  
AIAE1013V4-5022V4  
CHAVE TORX EXTRA LONGA VDE  
T10, T15, T20, T25, T27, T30, T40, T45, T50

9  
AGAE2E13V4-0822V4  
CHAVES SEXTAVADAS EXTRA LONGAS VDE  
2.5, 3, 4, 5, 6, 8 mm

MÁLA PIÁSTICA: (C)373 x (L)289 x (A)56 (mm)

MÁLA PIÁSTICA: (C)373 x (L)143 x (A)56 (mm)





# CHAVES VDE & FERRAMENTAS ELECTRICISTA

## CHAVES PARA PARAFUSOS FENDA PRO-PLUS ISOLAMENTO VDE



TIPO	ARTIGO N.º	T (mm)	W (mm)	C1 (mm)	C (mm)	CAIXA	PREÇO
-	FAEF0310V4	3	0.5	100	194	5	5,50€
	FAEF0410V4	4	0.8	100	202	5	5,80€
	FAEF5E13V4	5.5	1.0	125	238	5	6,80€
	FAEF6E15V4	6.5	1.2	150	263	5	7,80€
	FAEF0818V4	8	1.2	175	295	5	9,60€

## CHAVES PARA PARAFUSOS POZI PRO-PLUS ISOLAMENTO VDE



TIPO	ARTIGO N.º	TAMANHO (mm)	C1 (mm)	C (mm)	CAIXA	PREÇO
+	FCEF0006V4	PZ0	60	154	5	5,50€
	FCEF0108V4	PZ1	80	182	5	6,50€
	FCEF0210V4	PZ2	100	213	5	7,00€
	FCEF0315V4	PZ3	150	270	5	9,50€

## CHAVES PARA PARAFUSOS - COMBINAÇÃO PHILLIPS + FENDA - PRO-PLUS - ISOLAMENTO VDE



TIPO	ARTIGO N.º	TAMANHO (mm)	C1 (mm)	C (mm)	CAIXA	PREÇO
+	FYEF0108V4	PH/FL1	80	182	5	6,50€
	FYEF0210V4	PH/FL2	100	213	5	7,50€

## CHAVES PARA PARAFUSOS - COMBINAÇÃO POZI + FENDA - PRO-PLUS - ISOLAMENTO VDE



TIPO	ARTIGO N.º	TAMANHO (mm)	C1 (mm)	C (mm)	CAIXA	PREÇO
+	FXEF0108V4	PZ/FL1	80	182	5	6,50€
	FXEF0210V4	PZ/FL2	100	213	5	7,50€

## CHAVES PARA PARAFUSOS PHILLIPS PRO-PLUS ISOLAMENTO VDE



TIPO	ARTIGO N.º	TAMANHO (mm)	C1 (mm)	C (mm)	CAIXA	PREÇO
+	FBEF0006V4	PH0	60	154	5	5,50€
	FBEF0108V4	PH1	80	182	5	6,20€
	FBEF0210V4	PH2	100	213	5	7,00€
	FBEF0315V4	PH3	150	270	5	9,50€

## CHAVES PARA PARAFUSOS SEXTAVADOS PRO-PLUS ISOLAMENTO VDE



TIPO	ARTIGO N.º	TAMANHO (mm)	C1 (mm)	C (mm)	CAIXA	PREÇO
⊕	FGEF0413V4	4	125	238	5	8,90€
	FGEF0513V4	5	125	238	5	8,90€
	FGEF5E13V4	5.5	125	238	5	8,90€
	FGEF0613V4	6	125	238	5	9,00€
	FGEF0713V4	7	125	238	5	9,00€
	FGEF0813V4	8	125	238	5	9,00€
	FGEF0913V4	9	125	238	5	9,00€
	FGEF1013V4	10	125	238	5	9,00€
	FGEF1213V4	12	125	245	5	10,00€
	FGEF1313V4	13	125	245	5	10,00€

CHAVES VDE & FERRAMENTAS ELECTRICISTA

**OS SEUS MELHORES PARCEIROS DE TRABALHO**

PARA MAIS INFORMAÇÕES CONTACTE-NOS:

**(+351) 229 605 437**



**JOGO DE CHAVES PARA PARAFUSOS FENDA E PHILLIPS PRO-PLUS - ISOLAMENTO VDE**

6 PÇS



**JOGO DE CHAVES PARA PARAFUSOS FENDA E PHILLIPS PRO-PLUS - ISOLAMENTO VDE**

7 PÇS



ARTIGO N.º	GFE-0605	32,00€
------------	----------	--------

CONTEÚDO 8 (JOGO)

- 3 **FAEF0310V4-5E13V4** > Pro-Plus Series Fenda > 3x100, 4x100, 5.5x125
- 2 **FBEF0108V4 & 0210V4** > Pro-Plus Series Phillips > PH1x80, PH2x100
- 1 **FAJA0315** > Busca Polos - Aprovação CE (L=145mm) Alcance 120 - 250 V/AC

ARTIGO N.º	GFE-0701	39,00€
------------	----------	--------

CONTEÚDO 8 (JOGO)

- 3 **FAEF0410V4-6E15V4** > Pro-Plus Series Fenda > 4x100, 5.5x125, 6.5x150
- 3 **FBEF0108V4-0315V4** > Pro-Plus Series Phillips > PH1x80, PH2x100, PH3x150
- 1 **FAJA0315** > Busca Polos - Aprovação CE (L=145mm) Alcance 120 - 250 V/AC

**JOGO DE CHAVES PARA PARAFUSOS FENDA E PHILLIPS - ISOLAMENTO VDE**

7 PÇS



**CHAVES PARA PARAFUSOS FENDA ISOLAMENTO VDE**



ARTIGO N.º	GAAE0704	32,00€
------------	----------	--------

CONTEÚDO 8 (JOGO)

- 3 **FAEB0410-6E15** > Chaves para parafusos Fenda isoladas VDE > 4x100, 5.5x125, 6.5x150
- 3 **FBEB0110-0315** > Chaves para parafusos Phillips isoladas VDE > PH1x100, PH2x100, PH3x150
- 1 **FAJA0315** > Busca-pólos, aprovação GS/CE > 140mm (L) > (Gama de tensões 110-250V/CA)

TIPO	ARTIGO N.º	W (mm)	H (mm)	C1 (mm)	C (mm)		PREÇO
	<b>FAEB0410</b>	4	0.8	100	205	5	4,80€
	<b>FAEB5E13</b>	5.5	1.0	125	240	5	5,30€
	<b>FAEB6E15</b>	6.5	1.2	150	265	5	6,00€

**CHAVES PARA PARAFUSOS POZI ISOLAMENTO VDE**



**CHAVES PARA PARAFUSOS PHILLIPS ISOLAMENTO VDE**



TIPO	ARTIGO N.º	TAMANHO (mm)	C1 (mm)	C (mm)		PREÇO
	<b>FCEB0008</b>	PZ0	75	165	5	4,50€
	<b>FCEB0110</b>	PZ1	100	205	5	5,30€
	<b>FCEB0210</b>	PZ2	100	215	5	5,80€
	<b>FCEB0315</b>	PZ3	100	275	5	7,90€

TIPO	ARTIGO N.º	TAMANHO (mm)	C1 (mm)	C (mm)		PREÇO
	<b>FBEB0110</b>	PH1	100	205	5	4,90€
	<b>FBEB0210</b>	PH2	100	215	5	5,30€
	<b>FBEB0315</b>	PH3	150	275	5	7,50€





# ISOLAMENTO VDE

**TOPTUL®** Alicates isolados certificados  
 Produzidos de acordo com a DIN EN/IEC 60900  
 Até 1000V CA & 1500V CC Segurança elétrica



**SÉRIE  
2020**



## JOGO DE ALICATES ISOLAMENTO VDE

3 PÇS



ARTIGO N.º **GAAE0301** **86,00€**

CONTEÚDO **8 (JOGO)**

- 1 **DGCA2207** > Alicates universais isolamento VDE > 175mm
- 1 **DGCB2208** > Alicates de pontas isolamento VDE > 200mm
- 1 **DGCC2206** > Alicates de corte diagonal isolamento VDE > 150mm

## ALICATE DE PONTAS ISOLAMENTO VDE

- Material em aço cromo-molibdénio
- O isolamento do punho está de acordo com a VDE e a norma internacional DIN EN/IEC 60900
- Cortantes endurecidos "alta frequência" para uma potência e durabilidade máximas
- Mandíbulas serradas e rígidas, ideais para trabalhos de torneamento, encurvamento e montagem de precisão
- Punho confortável ergonómico

DIN ISO 5745



ARTIGO N.º **TAMANHO (mm)** **PREÇO**

<b>DGCB2206</b>	150	10	<b>28,00€</b>
<b>DGCB2208</b>	200	10	<b>29,50€</b>

## ALICATE UNIVERSAL ISOLAMENTO VDE

DIN ISO 5746

- Material em aço cromo-molibdénio
- O isolamento do punho está de acordo com a VDE e a norma internacional DIN EN/IEC 60900
- Alicates endurecidos com precisão para resistência no trabalho
- Cortantes endurecidos "alta frequência" para uma potência e durabilidade máximas
- Punho confortável ergonómico



ARTIGO N.º **TAMANHO (mm)** **PREÇO**

<b>DGCA2206</b>	150	10	<b>26,00€</b>
<b>DGCA2207</b>	175	10	<b>29,00€</b>
<b>DGCA2208</b>	200	10	<b>32,00€</b>

## ALICATE DE CORTA DIAGONAL ISOLAMENTO VDE

- Material em aço cromo-molibdénio
- O isolamento do punho está de acordo com a VDE e a norma internacional DIN EN/IEC 60900
- Mandíbulas pequenas e cortantes biselados permitem um corte preciso do fio
- Os rebites asseguram uma ação suave e nenhuma oscilação
- Punho confortável ergonómico

DIN ISO 5749



ARTIGO N.º **TAMANHO (mm)** **PREÇO**

<b>DGCC2206</b>	150	10	<b>25,00€</b>
-----------------	-----	----	---------------



### ALICATE DE CORTE DIAGONAL "SERVIÇO PESADO" VDE

- Material em aço cromo-molibdênio
- O isolamento do punho está de acordo com a VDE e a norma internacional DIN EN/IEC 60900
- Ação de alavanca ótima com ajuste de 7 posições
- Design de articulação de encaixe, dentes com auto-preensão para juntas, porcas e tubos
- Punho confortável ergonómico

DIN ISO 5749



ARTIGO N.º	TAMANHO (mm)	CAPACIDADE DE CORTE MÁX.			PREÇO
		Ø(mm)	Ø(mm)	Ø(mm)	
DGCF2208	200	4.2	3.0	2.5	32,00€

### ALICATE DESCARNAR ISOLAMENTO VDE

- Material em aço cromo-molibdênio
- O isolamento do punho está de acordo com a VDE e a norma internacional DIN EN/IEC 60900
- Lâminas para descarnar de vida útil longa endurecidas por indução
- Parafuso de ajuste de bloqueio fácil para configurar o diâmetro desejado até Ø4,5mm
- Punho confortável ergonómico

DIN ISO 8979



ARTIGO N.º	TAMANHO (mm)	PREÇO
DGCD2206	150	27,00€

### ALICATE AJUSTÁVEL ISOLAMENTO VDE

- Material em aço cromo-molibdênio
- O isolamento do punho está de acordo com a VDE e a norma internacional DIN EN/IEC 60900
- Ação de alavanca ótima com ajuste de 7 posições
- Design de articulação de encaixe, dentes com auto-preensão para juntas, porcas e tubos
- Punho confortável ergonómico

DIN ISO 8976



ARTIGO N.º	TAMANHO (mm)	PREÇO
DGCE2210	250	38,00€



**OS SEUS  
MELHORES  
PARCEIROS  
DE TRABALHO**

PARA MAIS INFORMAÇÕES CONTACTE-NOS:  
**(+351) 229 605 437**





NOVIDADE

# TESTE BATERIAS DIGITAL 12V



Para testar baterias de veiculos de 12 volts  
 Adequado para bateria de ácido-chumbo (bateria selada sem manutenção, bateria sem manutenção, bateria do tipo padrão), bateria EFB, bateria AGM  
 Obtém rapidamente o resultado do teste digitando o valor nominal (CCA/CA) da bateria  
 Visor LCD iluminado de fácil leitura  
 O cabo de 0,85 metros de comprimento

**FUNÇÃO:**  
 Medição da tensão da bateria  
 Teste de bateria - CCA\*SAE, CCA\*DIN, CCA\*EN, CCA\*IEC, CA (MCA)  
 Medição de tensão de partida do motor  
 Medição de tensão de carga

ARTIGO N.º	EAAD0112	85,00€
<b>ESPECIFICAÇÕES</b>		30 (JOGO)
Tensão nominal bateria	12V	
Sistema	SAE, DIN, EN, IEC, CA	
Gama teste Bateria	CCA*SAE : 200 ~ 950A CCA*DIN : 105 ~ 600A CCA*EN : 185 ~ 900A CCA*IEC : 125 ~ 710A CA (MCA) : 250 ~ 1190A	
Gama voltagem	9 ~ 15V	
Temperatura trabalho	0 ~ 50°C	
Temperatura armazenamento	-30 ~ 70°C	
Dimensões	135mm (L) x 80mm (W) x 35mm (H)	
Peso	Approx. 330g	



## MULTÍMETRO DIGITAL

• Multímetro digital com funções básicas de medição. • Interruptor de discagem central. • LCD grande com visor de 3 1/2 dígitos - 2000 contagens. Indicador de bateria fraca e desligamento automático (após 15 minutos). • Recursos adicionais: retenção de dados, alcance automático, seleção de desligamento automático, cancelamento de desligamento automático.



ARTIGO N.º EAAB0260E 79,00€

ESPECIFICAÇÕES  10 (JOGO)

Voltagem AC	2V / 20V / 200V / 600V
Voltagem DC	200mV / 2V / 20V / 200V / 600V
Resistência	200Ω / 2kΩ / 20kΩ / 200kΩ / 2MΩ / 20MΩ
Corrente AC/DC	200μA / 2000μA / 20mA / 200mA / 2A / 10A
Diodo	1V
Teste de continuidade	200Ω
Transistor (NPN/PNP)	2000 hFE
Teste de LED	Sim
Ambiente operacional	0 ~ 50°C
Amb. armazenamento	-10 ~ 60°C
Fonte de energia	Bateria 5V / AAA x 2 (incluídas)
Proteção fusível	0.5 / 660V Ø5xL20mm, 10A / 600V Ø6.35xL32mm
Padrão teste	IEC 61010-1 / IEC 61010-2-030 / IEC 61010-2-033
Categoria de medição	CAT II 600V / CAT III 300V
Grau de poluição	2
Dimensão	138mm (C) x 70mm (L) x 32mm (A)
Peso	Aprox. 140g

### FUNÇÕES:

Medição de tensão AC (CA) e DC (CC)  
Medição de corrente AC (CA) e DC (CC)  
Medição de resistência  
Teste de diodo  
Teste de continuidade com campainha  
Teste de transistor (NPN e PNP)  
Teste de LED

## PINÇA AMPERIMÉTRICA DIGITAL

• Pinça amperimétrica digital com funções de medição; • Interruptor de discagem central; • LCD grande com visor de 3 3/4 dígitos - 4000 contagens. • Diâmetro máximo da garra de 30mm; • Indicador de bateria fraca e desligamento automático (após 30 minutos); • Recursos adicionais: retenção de dados, alcance automático, seleção de desligamento automático.



ARTIGO N.º EAAC0260E 199,00€

ESPECIFICAÇÕES  5 (JOGO)

Voltagem AC	4V / 40V / 400V / 600V
Voltagem DC	400mV / 4V / 40V / 400V / 600V
Resistência	400Ω / 4kΩ / 40kΩ / 400kΩ / 4MΩ / 40MΩ
Corrente AC/DC	400A / 600A
Diodo	1V
Check de continuidade	400Ω
Frequência (Hz)	5Hz / 50Hz / 500Hz / 5k Hz / 100k Hz
Teste de LED	Sim
Ambiente operacional	0 ~ 50°C
Amb. armazenamento	-10 ~ 60°C
Altitude operacional	Até 2000m
Fonte de energia	Bateria 1.5V / AAA x 2 (incluídas)
Padrão teste	IEC 61010-1 / IEC 61010-2-032 / IEC 61010-2-033
Categoria de medição	CAT III 600V
Grau de poluição	2
Dimensão	190mm (C) x 71mm (L) x 37mm (A)
Peso	Aprox. 200g

### FUNÇÕES:

Medição de tensão AC (CA) e DC (CC)  
Medição de corrente AC (CA) e DC (CC)  
Medição de resistência  
Teste de diodo  
Teste de continuidade com campainha  
Medição de frequência



## MEDIDOR DE TENSÃO MULTIFUNCIONAL DIGITAL

- Testes de tensão AC (CA) e DC (CC) de até 690V com display LED e LCD; • Teste de continuidade com visor acústico e ótico; • Indicador de rotação de fases para sistemas trifásicos; • Detecção de polaridade positiva / negativa; • Indicação de alta tensão ( $\geq 50V$  AC (CA) / DC (CC)); • Lanterna embutida para teste em locais escuros.
- IP64 - Proteção contra poeiras e água; • Alimentado por 2 pilhas AAA (não incluídas).

ARTIGO N.º EAAA0169 69,50€

ESPECIFICAÇÕES  10 (JOGO)

Alcance de voltagem	12 ~ 690V AC / DC
Alcance de frequência	0 ~ 70Hz (AC)
Ind. de voltagem LED	12 / 24 / 50 / 120 / 230 / 400 / 690V
Resolução LCD	7 ~ 690V
Pico corrente	< 3.5mA (aos 690V)
Teste de continuidade	0 ~ 550k $\Omega$
Temperatura trabalho	-10 ~ 55°C
Amb. armazenamento	-20 ~ 60°C
Humidade	Até 85% sem condensação
Altitude operacional	Até 2000m
Padrão teste	EN 61243-3 / IEC 61243-3 EN 61010-1 / IEC 61010-1
Categoria de medição	CT III 690V / CAT IV 600V
Grau de poluição	2
Energia	Pilhas AAA x 2 (não incluídas)



## TERMÓMETRO DIGITAL INFRAVERMELHOS CONTACTLESS

- Medição precisa sem contato. • Exibe em graus Celsius (°C) ou Fahrenheit (°F). • Ponteiro laser para maior precisão. • Retenção de dados e função de desligamento automático; • Alta sensibilidade, proporcionando medição rápida e fácil. • Visor retro-iluminado para facilitar a leitura; • Adequado para a maioria das aplicações e industriais automotivas.



ARTIGO N.º EABA0155 109,00€

ESPECIFICAÇÕES  5 (JOGO)

Alcance medição	-30°C até 550°C (-22°F até 1022°F)
Precisão medição	$\pm 2,5\%$ ou 3°C
Distância para ratio	12:1
Resolução LCD	0,1°C / 0,1°F
Emissividade Seleccionável	0.85 / 0.90 / 0.95
Radiação laser	Class I, <0.4mW
Temperatura trabalho	0°C ~ 50°C
Humidade trabalho	Até 80% RH
Fonte de energia	Pilha 9V (não incluída)



# TERMÓMETRO DIGITAL



## CONJUNTO DE CABOS DE SUBSTITUIÇÃO

- Conjunto com sobre-moldagem (isolamento duplo).
- Sonda de metal da ponta de prova de 19 mm, com tampa para pinça amperimétrica e multímetro digital.



## TESOURA ELÉCTRICA VDE

- Lâmina feita de aço inoxidável JIS SUS420J2 premium
- Arestas de corte temperadas por indução e retificadas com precisão
- Lâmina única micro-serrilhada para corte antiderrapante e eficiente
- Ranhura na lâmina para decapagem eficaz de fios e cabos
- Projetado para segurança elétrica e para trabalhar em componentes ativos de até 1000 volts
- Fabricado e testado de acordo com a norma internacional DIN EN/IEC 60900
- Punho isolado com formato ergonômico
- Adequado para cortar cabos macios, materiais de isolamento, fitas, braçadeiras, tubos termorretráteis etc.



ARTIGO N.º		PREÇO
ELAC0101	Para artigos: EAAB0260E e EAAC0260E	22,00€

ARTIGO N.º	COMPRIMENTO LÂMINA (mm)	COMPRIMENTO (mm)	QTD	PREÇO
SBCA0516V4	45	160 (6")	6	24,00€

## FACA DE CABO ISOLADO VDE COM LÂMINA RETA

- Adequado para descarnar fios e cabos grossos. • Lâmina com design reto.
- Desenvolvida com aço inoxidável endurecido. • Contempla tampa para proteção da lâmina. • Isolamento conforme IEC 60900. • Cabo de isolamento ergonômico.



ARTIGO N.º	COMPRIMENTO LÂMINA (mm)	COMPRIMENTO (mm)	PREÇO
SFAA5020V4	50	200	14,00€

## FACA DE CABO ISOLADO VDE COM LÂMINA CURVA

- Adequado para descarnar fios e cabos grossos. • Lâmina com design curvo, tipo gancho.
- Desenvolvida com aço inoxidável endurecido. • Contempla tampa para proteção da lâmina. • Isolamento conforme IEC 60900. • Cabo de isolamento ergonômico.



ARTIGO N.º	COMPRIMENTO LÂMINA (mm)	COMPRIMENTO (mm)	PREÇO
SFAB5020V4	45	190	23,00€

## FACA DE CABO ISOLADO VDE COM LÂMINA SUBSTITUÍVEL

- Adequado para descarnar fios e cabos grossos. • Lâmina com design reto.
- Desenvolvida com aço inoxidável endurecido. • Contempla uma proteção da lâmina integrada. • Isolamento conforme IEC 60900. • Cabo de isolamento ergonômico.



ARTIGO N.º	COMPRIMENTO LÂMINA (mm)	COMPRIMENTO (mm)	PREÇO
SFAC5018V4	45	180	15,00€

## LÂMINAS DE REPOSIÇÃO PARA FACA SFAC5018V4

- Lâminas de reposição para referência TOPTUL SFAC5018V4.
- Inclui 4 lâminas. • Lâmina durável em aço inoxidável endurecido.
- Produto disponibilizado em formato de embalagem.



ARTIGO N.º	COMPRIMENTO LÂMINA (mm)	QTD	PREÇO
SLAD0505V0	45	10	21,00€

## TESTADOR DE VOLTAGEM SEM CONTATO

- Detecção de tensão na faixa de 80-1000V AC (50-60Hz)
- Adequado para testar a tensão AC nas tomadas, cabos, disjuntores, equipamentos de iluminação, interruptores, etc.
- Equipado com indicador de voltagem de luz LED
- Classificação de segurança CAT III 1000V
- De acordo com EN 61010-1 e EN 61010-2-030 CE
- Alimentado por 2 pilhas AAA (não incluídas)



ARTIGO N.º	TENSÃO DE TESTE	FREQUÊNCIA	C (mm)	QTD	PREÇO
FAJC0816	80 - 1000V AC	50-60Hz	160	10	19,50€



## BOROSCÓPIO VÍDEO PORTÁTIL

- Teclado multifunções
- Temperatura de funcionamento: -20°C até 60°C
- A sonda passa facilmente pelo orifício da vela do motor
- Sonda à prova de água, óleo, poeira e arranhões (IP67)
- Sonda flexível que mantém a forma necessária
- Função x2.0 zoom digital
- Função reflexo em imagem horizontal
- Vídeo e foto em tempo real com reprodução direta no ecrã TFT
- Gravação em cartão SD
- Menu com 27 idiomas

### Contém:

Boroscópio  
Sonda 1M semi-rígida  
Cartão SD c/ 4GB  
Cabo USB  
Cabo Vídeo  
Espelho  
Carregador

### Aplicações:

Indústria Automotiva, Naval, Aeronáutica, Elétrica, Militar, Mecânica, Pichelaria, Soldadura, Carpintaria, reparação e inspeção de todo o tipo de áreas de difícil acesso



INCLUI ESPELHO REFLETOR ANGULAR COM DIÂMETRO 3.9MM



### SISTEMA PRINCIPAL DA UNIDADE PORTÁTIL

Dimensões:	117.5 x 207 x 37
Ecrã:	3.5" (TFT LCD OVGA)
Saída Vídeo:	NTSC e PAL
Interface Saída Vídeo:	AV Out
Formato Armazenamento Foto:	JPEG (640x480 pixels)
Captura de Vídeo:	30fps
Formato de Compressão:	MPEG4 (320x240 pixels)
Suporte de Gravação:	SD card (máx 4GB)
Exposição:	Automática
Balanco de Brancos:	Fixo
Relação S/N:	42dB ou superior
Energia:	Bateria de Lítio 3.7V ; Consumo de energia DC5.5 1.8A
Tempo de trabalho:	4 horas
Tempo de recarga:	2 horas
Temperatura de funcionamento:	-20°C ~ 60°C

Idiomas de menu: Português, Inglês, Francês, Espanhol, Russo, Holandês, Polaco, Dinamarquês, Italiano, Alemão, Japonês, Bulgaro, Chinês Tradicional, Chinês Simplificado, Turco, Sueco, Filandês, Norueguês, Li-tuano, Estoniano, Letão, Húngaro, Checo, Eslovaco, Esloveno, Romeno e Grego

### SISTEMA DA CÂMARA E TUBO DE INSERÇÃO

Resolução da Câmara:	325(H) x 250(V) = 81250 pixels
Sensor de imagem:	CMOS
Caixa/ corpo:	Aço Inox
Campo Visão (ângulo de abertura):	Campo de visão horizontal: 46°
Campo de visão vertical:	34°
Campo de visão diagonal:	56°
Resistência:	NÃO IMERGIR o cabo a mais de 1M de profundidade e não ultrapassar 30 minutos, em água. NÃO IMERGIR o cabo a mais de 6cm e não ultrapassar 10 minutos em óleo, gasolina, etc.
Temperatura de funcionamento:	0°C - 55°C
Fonte Luz:	LED branco
Raio de curvatura:	min. 15mm
Espelho (diâmetro 3.9mm):	Linha de Visão 90° (ângulo de abertura 36°)



ARTIGO N.º	DIÂMETRO SONDA(mm)	COMPRIMENTO DA SONDA (M)	TIPO SONDA	VISÃO DA CÂMARA	PREÇO
VARF3901E	3.9	1	Semi-rígida	Frontal	1.490,00€



# SONDA ARTICULADA DE 2 VIAS

- Teclado multifunções
- Selector de controle da sonda - rode a sonda na direção desejada
- A sonda passa facilmente pelo orifício da vela do motor
- Ângulo de flexão máximo 300°
- Sonda inteligente, permite equipar espelho refletor angular de 70°
- A função rotativa do ângulo de visão permite que o resultado da inspeção seja enviado para um monitor TFT (série VARF) para análise
- Imagens de visualização mais brilhantes em condições de fraca iluminação
- Temperatura de funcionamento: -20°C a 60°C
- Resistente à água, óleo, pó e arranhões (IP67)
- Sonda inteligente que retém a forma necessária
- Adequada para ligação a série VARF

**Contém:**

Painel de operações, Sonda semi-rígida  
Espelho de 70°

**Aplicações:**

Indústria Automotiva, Naval, Aeronáutica,  
Elétrica, Militar, Mecânica, Pichelaria, Soldadura,  
Carpintaria, reparação e inspeção de todo o tipo  
de áreas de difícil acesso.

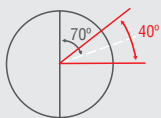

**KIT INCLUI**

1 ESPELHO REFLECTOR ANGULAR DE 70°

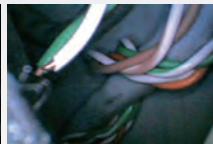
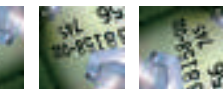
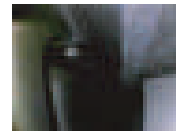

**ESPECIFICAÇÕES DA CÂMERA**

Dimensões:	228 x 35 x 53
Resolução da câmara:	VGA 640(H) x 480 (V) = 307200 pixels
Sensor de imagem:	CMOS
Comprimento da cabeça da câmara:	32,3mm
Material da cabeça da câmara:	Aço inoxidável
Fonte de luz:	LED Branco
Profundidade de campo focada:	1cm a 6cm
Temperatura de funcionamento:	-20°C - 60°C
Índice de proteção:	IP67
Formato de vídeo - saída:	NTSC
Ângulo de articulação:	1m ângulo de visão 155°
Raio de articulação:	48+1mm
Espelho (diâmetro: 6mm):	Linha de visão 70° (ângulo de abertura 40°)

ARTIGO N.º	DIÂMETRO SONDA(mm)	COMPRIMENTO DA SONDA (M)	TIPO SONDA	VISÃO DA CÂMERA	PREÇO
VLAB6001	6	1	Semi-rígida	2 vias 155°	2.300,00€





# BOROSCÓPIO (TIPO T)

## CARACTERÍSTICAS

- Fácil manuseamento
- Cabo flexível
- Luz brilhante
- Foco ajustável
- Pode ser aplicado um espelho reflector angular

## ESPECIFICAÇÕES:

- Material da unidade principal: Alumínio
- Comprimento do cabo: 45cm
- Diâmetro do cabo: 4mm
- Bateria: CR123A (3V)
- Aprovação CE

## APLICAÇÕES:

Indústria Automotiva, Naval, Aeronáutica, Eléctrica, Militar, Mecânica, Pichelaria, Soldadura, Carpintaria, reparação e inspeção de todo o tipo de áreas de difícil acesso



ARTIGO N.º	DIÂMETRO CABO(mm)	COMPRIMENTO DO CABO (m)	PREÇO
JJAU0418	4	0,45	895,00€

CAIXA PLÁSTICA COM MOLDURA EM ALUMÍNIO: C280 x L195 x A50 (mm)

## ESPELHO REFLETOR/ ANGULAR

- Opcional para aplicação a Boroscópio (Tipo T)



ARTIGO N.º	ÂNGULO ESPELHO (Graus)		PREÇO
JLAB0435	35	10	75,00€
JLAB0445	55	10	75,00€
JLAB0460	60	10	75,00€

## LUPA MAGNÉTICA

- Opcional para aplicação a Boroscópio (Tipo T)



ARTIGO N.º		PREÇO
JLAD0406	10	75,00€



**TOPTUL**<sup>®</sup>  
THE MARK OF PROFESSIONAL TOOLS

# OUTRAS FERRAMENTAS

Ferramentas mecânicas essenciais

# 355



QUCAAN<sup>®</sup>  
MARCA DE  
CAMPEÕES

**QUCAAN**<sup>®</sup>  
[www.qucaan.com](http://www.qucaan.com)

FERRAMENTAS MANUAIS  
PROFISSIONAIS



## KIT ALICATE CRAVAR TERMINAIS ISOLADOS E NÃO ISOLADOS

6 PÇS

- O mecanismo de roquete de cravagem fornece uma poupança de trabalho superior
- Alteração de mandíbula de inserção rápida sem qualquer ferramenta
- Mandíbulas de cravagem de liga de aço AISI profissional
- Punho confortável ergonómico

ARTIGO N.º **GAAI0605** 109,00€

CONTEÚDO  10 (JOGO)

- 1 **DKBA2222** > Roquete de cravagem intermutável rápido
- 1 **DLAA0601** > Terminal isolado DIN 0.5-1.0/1.5-2.5/4-6 mm<sup>2</sup>
- 1 **DLAA1001** > Terminal não isolado DIN 1.5/2.5/6/10 mm<sup>2</sup>
- 1 **DLAA0602** > Terminal aberto DIN 0.5-1.0/1.5-2.5/4-6 mm<sup>2</sup>
- 1 **DLAA0401** > Terminal isolado de cabo (para tamanho pequeno) DIN 0.5/0.75/1.0/1.5/2.5/4.0 mm<sup>2</sup>
- 1 **DLAA1601** > Terminal isolado de cabo (para tamanho grande) DIN 6/10/16 mm<sup>2</sup>

CAIXA PLÁSTICA: C280 x L195 x A50 (mm)



• GAAI0605

### A Mandíbula para terminal isolado



#### Tratamento da Superfície:

- Procedimento: Precisão e fundição cera perdida.
- Tratamento: Acabamento com tratamento térmico (HRC 38 - 45).
- Tratamento da superfície com fosfato de zinco.

**Material:**  
• Material: AISI 4140.

**Adequado para:**  
• AWG 22-18/16-14/12-10  
• DIN 0.5-1.0/1.5-2.5/4-6mm<sup>2</sup>



### B Mandíbula para terminal não isolado



#### Tratamento da Superfície:

- Procedimento: Precisão e fundição cera perdida.
- Tratamento: Acabamento com tratamento térmico (HRC 38 - 45).
- Tratamento da superfície com fosfato de zinco.

**Material:**  
• Material: AISI 4140.

**Adequado para:**  
• AWG 20-18/16-14/12-10/8  
DIN 1.5/2.5/6/10mm<sup>2</sup>  
JIS 1.25/2/5.5/8mm<sup>2</sup>

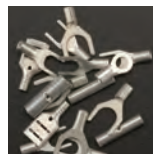

### C Mandíbula para terminal aberto



#### Tratamento da Superfície:

- Procedimento: Precisão e fundição cera perdida.
- Tratamento: Acabamento com tratamento térmico (HRC 38 - 45).
- Tratamento da superfície com fosfato de zinco.

**Material:**  
• Material: AISI 4140.

**Adequado para:**  
• AWG 20-18/16-14/12-10  
• DIN 0.5-1.0/1.5-2.5/4-6mm<sup>2</sup>



### D Mandíbula para terminal isolado de cabo (para tamanho pequeno)



#### Tratamento da Superfície:

- Procedimento: Precisão e fundição cera perdida.
- Tratamento: Acabamento com tratamento térmico (HRC 38 - 45).
- Tratamento da superfície com fosfato de zinco.

**Material:**  
• Material: AISI 4140.

**Adequado para:**  
• AWG 22/20/18/16/14/12  
• DIN 0.5/0.75/1.0/1.5/2.5/4.0mm<sup>2</sup>

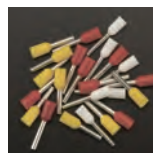

### F Mandíbula para terminal isolado de cabo (para tamanho grande)



#### Tratamento da Superfície:

- Procedimento: Precisão e fundição cera perdida.
- Tratamento: Acabamento com tratamento térmico (HRC 38 - 45).
- Tratamento da superfície com fosfato de zinco.

**Material:**  
• Material: AISI 4140.

**Adequado para:**  
• AWG 10/8/6  
• DIN 6/10/16 mm<sup>2</sup>



ARTIGO N.º **DKBA2222** 39,00€

CONTEÚDO  10 (JOGO)

- 1 Roquete de cravagem intermutável rápido



## KIT ALICATE CRAVAR TERMINAIS ISOLADOS E NÃO ISOLADOS PROFESSIONAL

7 PÇS



- Bloqueio único integrado
- Substituição da mandíbula de inserção sem qualquer ferramenta
- Mandíbula de cravagem de liga de aço AISI profissional
- Punho confortável ergonómico.
- Alicate profissional adequado para electricistas para uma variedade de aplicações.



DLAA0601



DLAA1001



DLAA0602



DLAA0101



DLAA1002



DLAA0102

ARTIGO N.º **GAAI0704** 159,00€

CONTEÚDO  10 (JOGO)

- |   |   |
|---|---|
| 1 | <b>DKBA2426</b> > Alicate cravagem  |
| 1 | <b>DLAA0601</b> > Terminal Isolado DIN 0.5-1/1.5-2.5/4-6 mm <sup>2</sup>      |
| 1 | <b>DLAA1001</b> > Terminal não isolado DIN 1.5/2.5/6/10 mm <sup>2</sup>       |
| 1 | <b>DLAA0602</b> > Terminal Aberto DIN 0.5-1.0/1.5-2.5/4-6 mm <sup>2</sup>     |
| 1 | <b>DLAA0101</b> > Terminal Aberto DIN 0.1-0.25/0.25-0.5/0.5-1 mm <sup>2</sup> |
| 1 | <b>DLAA1002</b> > Terminal Aberto Plano DIN 2.5/0.5/8-10 mm <sup>2</sup>      |
| 1 | <b>DLAA0102</b> > Terminal Conexão DIN 1 mm <sup>2</sup>                      |

MALA PLÁSTICA: (C)295 x (L)235 x (A)53mm

## MANDÍBULA PARA TERMINAIS ISOLADOS, NO FIM DO FIO

D  
F



- Rápida e fácil intercâmbio da mandíbula de cravagem
- Mandíbula desenvolvida em liga de aço, de acordo com a norma AISI4140
- O desenvolvimento térmico e temperado da mandíbula confere à mesma um excelente modo de cravagem
- **PARA APLICAÇÃO NOS MODELOS:** DKBA2222 e DKBA2426

ARTIGO N.º	CAPACIDADE			PREÇO
	(AWG)	(mm <sup>2</sup> )		
DLAA0401	22/20/18/16/14/12	0.5/0.75/1.0/1.5/2.5/4.0	10	18,00€
DLAA1601	10/8/6	6.0/10.0/16.0	10	18,00€

## MANDÍBULA PARA TERMINAIS DEUTSCH

K1  
K2



K3  
K4



K5  
K6



- Rápida e fácil intercâmbio da mandíbula de cravagem
- Mandíbula desenvolvida em liga de aço, de acordo com a norma AISI4140
- O desenvolvimento térmico e temperado da mandíbula confere à mesma um excelente modo de cravagem
- **PARA APLICAÇÃO NOS MODELOS:** DKBA2222 e DKBA2426

ARTIGO N.º	CAPACIDADE			PREÇO
	(AWG)	(mm <sup>2</sup> )		
DLAK1012	14/12		10	23,00€
DLAK2012	10/12	6.0/5.0	10	23,00€
DLAK3014	18/16/14		10	24,00€
DLAK4016	20/18/16		10	24,00€
DLAK5016	20/18-16		10	24,00€
DLAK6012	16/14/12		10	24,00€



## MANDÍBULA DE CRAVAGEM DE TERMINAIS ISOLADA

A



- Rápida e fácil intercâmbio da mandíbula de cravagem
- Mandíbula desenvolvida em liga de aço, de acordo com a norma **AISI4140**
- O desenvolvimento térmico e temperado da mandíbula confere à mesma um excelente modo de cravagem
- **PARA APLICAÇÃO NOS MODELOS: DKBA2222 e DKBA2426**

ARTIGO N.º	CAPACIDADE		PREÇO
	(AWG)	(mm²)	
DLAA0601	22-18/16-14/12-10	0.5-1.0/1.5 - 2.5/4.0-6.0	10 18,00€

## MANDÍBULA PARA VELAS DE IGNIÇÃO

H1



- Rápida e fácil intercâmbio da mandíbula de cravagem
- Mandíbula desenvolvida em liga de aço, de acordo com a norma **AISI4140**
- O desenvolvimento térmico e temperado da mandíbula confere à mesma um excelente modo de cravagem
- **PARA APLICAÇÃO NOS MODELOS: DKBA2222 e DKBA2426**

ARTIGO N.º	CAPACIDADE		PREÇO
	(AWG)	(mm²)	
DLAA0102	17	1.0	10 26,00€

## MANDÍBULA PARA TERMINAIS DE BARRIL ABERTO E D-SUB, V3.5

H



- Rápida e fácil intercâmbio da mandíbula de cravagem
- Mandíbula desenvolvida em liga de aço, de acordo com a norma **AISI4140**
- O desenvolvimento térmico e temperado da mandíbula confere à mesma um excelente modo de cravagem
- **PARA APLICAÇÃO NOS MODELOS: DKBA2222 e DKBA2426**

ARTIGO N.º	CAPACIDADE		PREÇO
	(AWG)	(mm²)	
DLAA1002	14/22/8-6	2.5/0.5/8.0-10.0	10 19,00€

## MANDÍBULA DE CRAVAGEM DE TERMINAIS NÃO ISOLADOS

B



- Rápida e fácil intercâmbio da mandíbula de cravagem
- Mandíbula desenvolvida em liga de aço, de acordo com a norma **AISI4140**
- O desenvolvimento térmico e temperado da mandíbula confere à mesma um excelente modo de cravagem
- **PARA APLICAÇÃO NOS MODELOS: DKBA2222 e DKBA2426**

ARTIGO N.º	CAPACIDADE		PREÇO
	(AWG)	(mm²)	
DLAA1001	20-18/16-14/12-10/8	1.5/2.5/6.0/10.0	10 18,00€

## MANDÍBULA PARA TERMINAIS TÉRMICOS DELPHI

H6  
H7



- Rápida e fácil intercâmbio da mandíbula de cravagem
- Mandíbula desenvolvida em liga de aço, de acordo com a norma **AISI4140**
- O desenvolvimento térmico e temperado da mandíbula confere à mesma um excelente modo de cravagem
- **PARA APLICAÇÃO NOS MODELOS: DKBA2222 e DKBA2426**

ARTIGO N.º	CAPACIDADE		PREÇO
	(AWG)	(mm²)	
DLAH6018	22/20-18	0.35/0.5-0.8	10 24,00€
DLAH7012	16-14/12	1.0-2.0/3.0	10 24,00€

## MANDÍBULA PARA TERMINAIS DE SUPER VEDAÇÃO DE 1.5

H2  
H3



- Rápida e fácil intercâmbio da mandíbula de cravagem
- Mandíbula desenvolvida em liga de aço, de acordo com a norma **AISI4140**
- O desenvolvimento térmico e temperado da mandíbula confere à mesma um excelente modo de cravagem
- **PARA APLICAÇÃO NOS MODELOS: DKBA2222 e DKBA2426**

ARTIGO N.º	CAPACIDADE		PREÇO
	(AWG)	(mm²)	
DLAH2016	22-20/16	0.35-0.5/1.5	10 23,00€
DLAH3017	18/17	0.75/1.0	10 23,00€

## MANDÍBULA PARA TERMINAIS DE BARRIL ABERTO

C  
C1

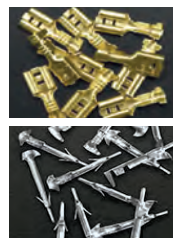

- Rápida e fácil intercâmbio da mandíbula de cravagem
- Mandíbula desenvolvida em liga de aço, de acordo com a norma **AISI4140**
- O desenvolvimento térmico e temperado da mandíbula confere à mesma um excelente modo de cravagem
- **PARA APLICAÇÃO NOS MODELOS: DKBA2222 e DKBA2426**

ARTIGO N.º	CAPACIDADE		PREÇO
	(AWG)	(mm²)	
DLAA0602	20-18/16-14/12-10	0.5-1.0/1.5-2.5/4.0-6.0	10 18,00€
DLAA0101	26-24/24-22/22-18	0.1-0.25/0.25-0.5/0.5-1.0	10 20,00€

### ALICATE CRAVAR TERMINAIS NÃO ISOLADOS

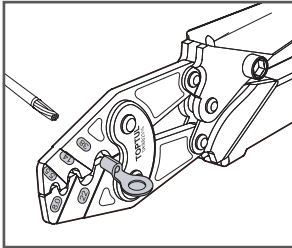

- Qualidade excelente, aço cromo-molibdênio com mandíbulas endurecidas e temperadas
- Cravagem contínua na tensão predefinida assegura uma cravagem precisa e eficaz
- A ação de roquete assegura uma tensão de cravagem consistente
- Punho anti-deslizante em plástico macio e confortável
- Adequado para a maioria dos terminais não isolados

ARTIGO N.º	CAPACIDADE ( mm <sup>2</sup> )	C(mm)		PREÇO
DKBB2315	5.5 - 8 - 14 - 22 - 38 (AWG 12-2)	380	1	99,00€

### ALICATE CRAVAR TERMINAIS NÃO ISOLADOS

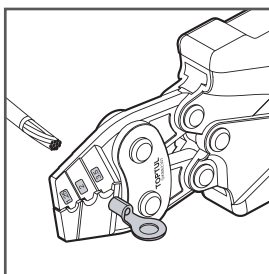

- Qualidade excelente, aço cromo-molibdênio com mandíbulas endurecidas e temperadas
- Cravagem contínua na tensão predefinida assegura uma cravagem precisa e eficaz
- A ação de roquete assegura uma tensão de cravagem consistente
- Punho anti-deslizante em plástico macio e confortável
- Adequado para a maioria dos terminais não isolados

ARTIGO N.º	CAPACIDADE ( mm <sup>2</sup> )	C(mm)		PREÇO
DKBB2307	1.25 - 2 - 3.5 (AWG 22~12)	170	6	47,00€

### ALICATE CRAVAR TERMINAIS (2 EM 1) PONTAS INTERMUTÁVEIS



- O mecanismo de roquete de cravagem fornece um aumento da eficiência no trabalho
- Alteração de mandíbula de inserção rápida sem recorrer a qualquer ferramenta
- Mandíbulas de cravagem de liga de aço AISI profissional
- Punho ergonómico
- Design exclusivo de mandíbulas de cravar terminais para instalação rápida de terminais isoláveis / não isolados

ARTIGO N.º	CAPACIDADE (mm <sup>2</sup> )	C (mm)		PREÇO
	<b>Terminais isolados</b> > AWG 22-18/16-14/12-10 > <b>DIN 0.5-1.0/1.5-2.5/4-6 mm<sup>2</sup></b>	220	12	
DKCA2222				56,00€
	<b>Terminais não isolados</b> > AWG 20-18/16-14/12-10/8 > <b>DIN 1.5/2.5/6/10 mm<sup>2</sup></b> > <b>JIS1.25/2/5.5/8 mm<sup>2</sup></b>	220	12	

### ALICATE STANDARD PARA CRAVAR TERMINAIS



ARTIGO N.º	CAPACIDADE		PREÇO
DIBB2009	Terminais isolados 1.5, 2.5, 4, 6 mm <sup>2</sup> > Corta-rebitos M2.6, M3, M3.5, M4, M5 > Terminais abertos 1.5, 2.5, 4-6 mm <sup>2</sup> > Decapador de fios 0.75, 1.0, 1.5, 2.5, 4.0, 6.0 mm <sup>2</sup> (com cortador de fio integral)	10	19,90€



# ALICATES DE CRAVAR FICHAS RJ

- Capaz de cravar fichas em 6 posições RJ-11/ RJ-12 e 8 posições em RJ-45 .
- Com mecanismo de roquete.



ARTIGO N.º	CAPACIDADE. (L)	L(mm)		PREÇO
DKAC2420	RJ-11 /RJ-12 (6-posições) - RJ-45 (8-posições)	203	8	45,00€

OUTRAS FERRAMENTAS

# ALICATES DE CRAVAR TERMINAIS SERVIÇO PESADO



- Alicates ajustável
- Alicates para cravar terminais de alumínio e cobre



ARTIGO N.º	COMPRIMENTO (mm)	CAPACIDADE DE CRAVAGEM			PREÇO
		mm <sup>2</sup>	AWG		
DKCB2567	670	10-150	B-300MCM	1	189,00€

## CONJUNTO DE FERRO DE SOLDA A GÁS

- Micro dispositivo de solda a gás.
- Alimentado por butano (combustível mais leve) e possui uma ignição piezoelétrica.
- Portátil e leve, adequado para aquecimento, solda e retração de calor.
- Fornecido com uma tampa de proteção e possui uma alavanca de controlo de gás ajustável.

ARTIGO N.º	EGAE0801	PREÇO	59,00€
------------	----------	-------	--------

CONTEÚDO	8 (JOGO)
----------	----------

<b>A</b>	Ferro de soldar + Ponta cónica
<b>B</b>	Ponta redonda
<b>C</b>	Ponta chisel
<b>D</b>	Ponta ângulo
<b>E</b>	Refletor
<b>F</b>	Espuma
<b>G</b>	Fio Soldagem
<b>H</b>	Capa Protecção

### ESPECIFICAÇÕES

<b>Potência</b>	30W ~ 150W
<b>Temp. ponta de solda</b>	400°C ~ 450°C
<b>Temp. tocha quente (Max.)</b>	600°C
<b>Temp. maçarico</b>	1300°C
<b>Tempo de aquecimento</b>	44 seg
<b>Capacidade recipiente de gás</b>	15ml
<b>Tempo operacional</b>	75 ~ 90 min

## FIO DE SOLDA SEM CHUMBO

- Fio composto por 99,3% de estanho e 0,7% de cobre.
- Temperatura de fusão: aproximadamente 227 °C.
- Diâmetro do fio: 1 mm.
- Contém um núcleo de fluxo de resina projetado especificamente para trabalhos Eléctricos.



ARTIGO N.º	DIÂMETRO (mm)	PESO (g)	PREÇO
EBAA0110	1	17	6,00€

8 PÇS



## BOMBA DE DESSOLDAGEM HEAVY DUTY "CHUPA SOLDAS"

- Estrutura composta em liga de alumínio para uso intensivo e maior durabilidade.
- Equipado com ponta de sucção de Teflon resistente.
- Para a remoção fácil e rápida do excesso de solda fundida durante as operações de solda ou dessoldagem.
- Com elevada capacidade de sucção.
- Fácil de usar com uma mão.



ARTIGO N.º	COMPRIMENTO (mm)	PREÇO
EBAB0120	200	10,00€



# GAMBIARRA ULTRA FINA DE INSPEÇÃO



### CARACTERÍSTICAS:

- LED 15W
- 935 Lux
- 410 Lumen
- Micro interruptor para ajuste de luz
- Base rotativa 360° com poderoso íman
- Gancho giratório 180°
- Corpo fino para fácil acessos, apenas 11mm
- Brilho: 410 lumen
- 300 lux em 0.5 m (semi brilho)
- 935 lux em 0.5 m (brilho máximo)
- Isolamento IP54
- Bateria 2200 mAh (Li-Ion)
- 2.5 h em lux máxima, 10 h aproximadamente em semi luz.
- Em carregamento - luz vermelha; Carga completa - luz azul; Bateria fraca - luz amarela
- Fornecido com 5V DC 1° carregador USB e cabo USB

### ESPECIFICAÇÕES:

- Potência máxima LED: 15W LED COB light
- Bateria recarregável
- Entrada carregador AC100-240V 50&60Hz
- Potência 5.0V 1000mAh
- Tempo carregamento completo: 3.5 - 4.0 horas
- Tempo carregamento ativo: 2.5 horas
- Temperatura de armazenamento de operação: -5°C até 50°C
- Tamanho: 375(L)x40(W)x30(H)mm



ARTIGO N.º	LED	L (mm)	TIPO DE FICHA ADAPTADOR DE ALIMENTAÇÃO (CARREGADOR)	PREÇO
JJAT0515E	15W COB	375	E-(EU)	20 97,00€

# GAMBIARRA DE TRABALHO COM IMAN RECARREGÁVEL LED

- Material da caixa: Nylon alto impacto
- Quebra-luz em material PC claro
- 30pçs lâmpadas LED: 20000MCD / cada
- Bateria de lítio: 3.7V / 2400ma (Li-Ion)
- Tempo máximo de trabalho: aprox. 4-5 horas
- Tempo de carregamento: 5-6 horas
- Peso líquido (lâmpada e bateria): 205g



ARTIGO N.º	POTÊNCIA MÁXIMA (CA)	C (mm)	PREÇO
JJAT0123	230V	290	12 105,00€



# GAMBIARRA LED FLEXÍVEL

# POTÊNCIA MÁXIMA: 5W LED

- Micro interruptor para ajuste da luz
- Base com poderoso ímã
- Cabo flexível para utilização em locais de difícil acesso
- Foco ajustável
- Luminosidade: 280 lumens
- Isolamento IP54
- 3 horas de durabilidade em luz máxima, 10 horas de durabilidade em semi-luz

#### Indicador:

Em carga – Luz vermelha. Carga completa – Luz azul  
Produzida com bateria 2300 mAh LI-Ion  
Fornecida com carregador de 5V DC 1A e cabo USB

#### Especificações:

Potência Máxima LED: Luz 5W LED COB  
Bateria recarregável: 3.7V 2300 mAh  
Entrada carregador: AC100-240V 50 / 60 Hz  
Potência: 5.0V 1000mAh  
Tempo de carga: 3.5-4.0 horas  
Duração da bateria: 3.0 horas  
Temperatura de armazenamento: -20°C a 70 °C  
Temperatura de trabalho: -5°C a 50°C

### USB para Carregamento



### Foco Ajustável

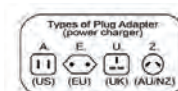

ARTIGO N.º	POTÊNCIA LED	C(mm)		PREÇO
JJAT0605	5W COB	480	40	91,00€



## ALICATE PARA REBITAR "TIPO HARMÓNICA" - BASIC

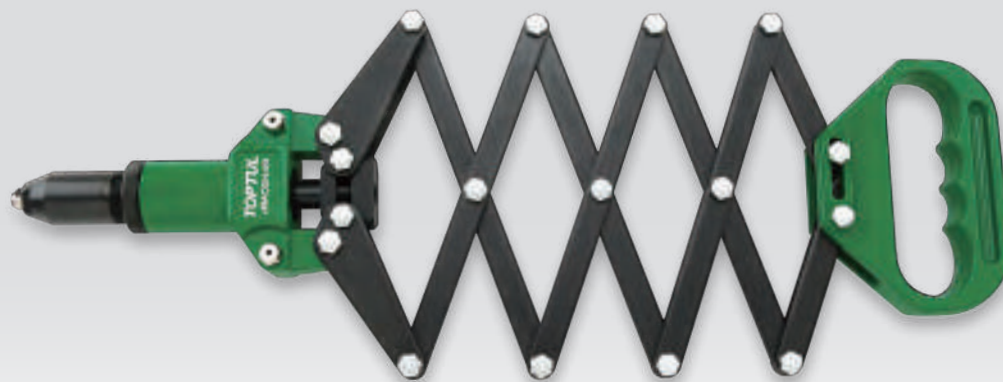

- Construção em aço reforçado
- Ação de empurrar única para aplicações repetitivas rápidas
- Design de alongamento para utilização em áreas de difícil acesso
- Adequado para aplicações industriais e de construção
- 4 bicos intermutáveis: 2.4mm(3/32"), 3.2mm(1/8"), 4.0mm(5/32"), 4.8mm(3/16")
- Comprimento estendido: 310 a 835 mm máx.

DIÂMETRO DO REBITE	TIPO REBITE			
	ALUMÍNIO	COBRE	AÇO	AÇO INOX
2.4mm	●	●	●	●
3.2mm	●	●	●	●
4.0mm	●	●	●	●
4.8mm	●	●	●	●

ARTIGO N.º	DIÂMETRO DO REBITE (mm)		PREÇO
------------	-------------------------	--	-------

JBAD2448	2.4(3/32"), 3.2(1/8"), 4.0(5/32"), 4.8(3/16")	1	66,00€
----------	---	---	--------

GARRAS DE SUBSTITUIÇÃO - 2 UNIDADES JLAG0301			2,70€
--	--	--	-------

## ALICATE PARA REBITAR "TIPO HARMÓNICA" - (SERVIÇO PESADO)

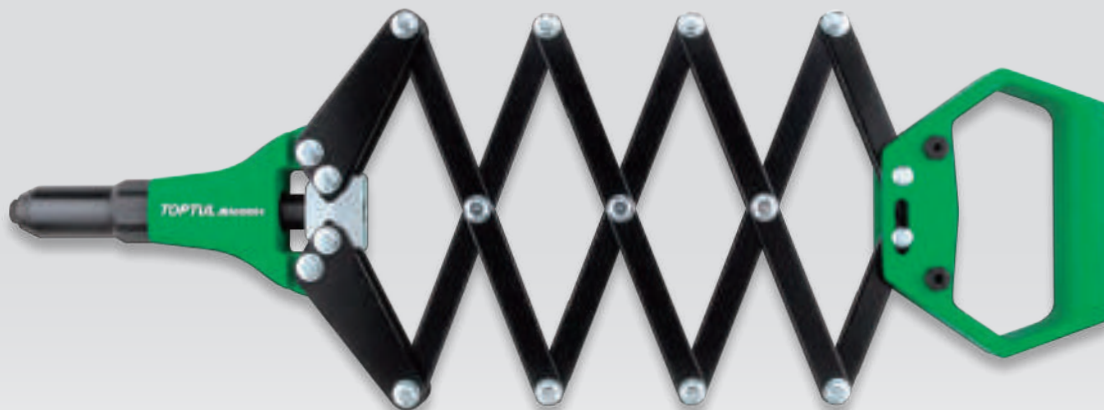

- Rebita numa só vez
- Cabeça em alumínio fundido e punho em aço carbono
- 5 bicos intermutáveis
- Comprimento estendido: 310 a 810mm máx.

DIÂMETRO DO REBITE	TIPO REBITE			
	ALUMÍNIO	COBRE	AÇO	AÇO INOX
3.0/3.2mm ou 1/8"	●	●	●	●
4.0mm ou 5/32"	●	●	●	●
4.8/5.0mm ou 3/16"	●	●	●	●
6.0mm	●			
6.4mm ou 1/4"	●			

ARTIGO N.º	DIÂMETRO DO REBITE (mm)		PREÇO
------------	-------------------------	--	-------

JBAH3064	3.0/3.2(1/8"), 4.0(5/32"), 4.8/5.0(3/16"), 6.0, 6.4(1/4")	1	145,00€
----------	---	---	---------

GARRAS DE SUBSTITUIÇÃO - 2 UNIDADES JLAG0501			10,00€
--	--	--	--------

## ALICATE PARA REBITAR “2 MÃOS” - BASIC

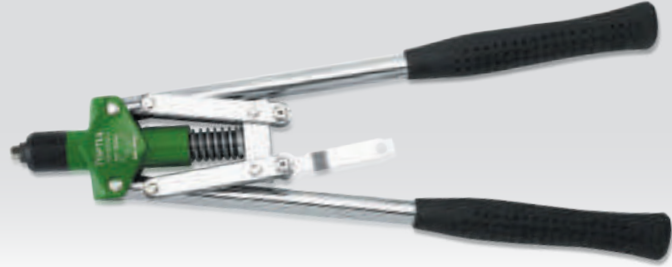
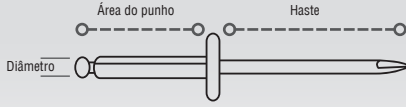

- 4 bicos intermutáveis • Capacidade de rebiteagem: 3.2mm (1/8”), 4.0mm (5/32”) 4.8mm (3/16”), 6.4mm (1/4”) • Material do rebite: Aço / Alumínio / Cobre / Aço inoxidável
- Comprimento: 450mm (17-1/2”) • Material: Corpo em alumínio, tubo em aço com punho em borracha • O design da alavanca reduz a força física para todos os tamanhos de rebites
- O punho extra longo fornece uma alavancagem excelente

ARTIGO N.º	DIÂMETRO DO REBITE (mm)		PREÇO
<b>JBAB3264</b>	3.2(1/8”), 4.0(5/32”), 4.8(3/16”), 6.4(1/4”)	1	<b>52,00€</b>
GARRAS DE SUBSTITUIÇÃO - 2 UNIDADES <b>JLAG0205</b>			<b>7,50€</b>

## ALICATE PARA REBITAR “2 MÃOS” - PRO SERIES

DIÂMETRO DO REBITE	TIPO REBITE			
	ALUMÍNIO	COBRE	AÇO	AÇO INOX
2.4mm ou 3/32”	●	●	●	●
3.0/3.2mm ou 1/8”	●	●	●	●
4.0mm ou 5/32”	●	●	●	●
4.8/5.0mm ou 3/16”	●	●	●	●

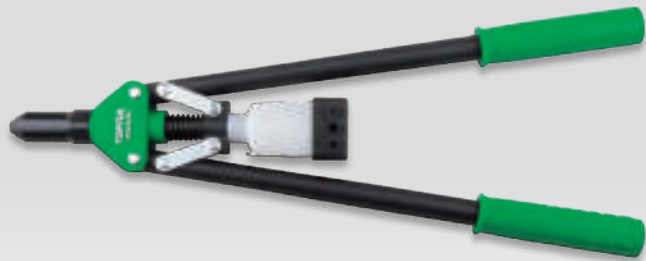

- Design com depósito de rebites • Com mola especial e curso longo • Corpo em alumínio • Comprimento: 483mm • 4 bicos intermutáveis

**INDUSTRIAL**

ARTIGO N.º	DIÂMETRO DO REBITE (mm)		PREÇO
<b>JBAE2450</b>	2.4(3/32”), 3.0/3.2(1/8”), 4.0(5/32”), 4.8/5.0(3/16”)	1	<b>96,00€</b>
GARRAS DE SUBSTITUIÇÃO - 2 UNIDADES <b>JLAG0501</b>			<b>10,00€</b>

## ALICATE PARA REBITAR “2 MÃOS” - PRO SERIES

DIÂMETRO DO REBITE	TIPO REBITE			
	ALUMÍNIO	COBRE	AÇO	AÇO INOX
3.0/3.2mm ou 1/8”	●	●	●	●
4.0mm ou 5/32”	●	●	●	●
4.8/5.0mm ou 3/16”	●	●	●	●
6.0mm	●	●	●	●
6.4mm ou 1/4”	●	●	●	●



- Design com depósito de rebites • Com mola especial e curso longo • Corpo em alumínio • Comprimento: 533mm • 5 bicos intermutáveis

**INDUSTRIAL**

ARTIGO N.º	DIÂMETRO DO REBITE (mm)		PREÇO
<b>JBAE3064</b>	3.0/3.2(1/8”), 4.0(5/32”), 4.8/5.0(3/16”), 6.0, 6.4(1/4”)	1	<b>186,00€</b>
GARRAS DE SUBSTITUIÇÃO - 2 UNIDADES <b>JLAG0701</b>			<b>26,00€</b>





# OUTRAS FERRAMENTAS

## ALICATE PARA REBITAR

- Punhos em cromo-molibdênio de elevada alavancagem para mais potência e operação fácil
- Estrutura em alumínio moldado de precisão construída com aço endurecido extra para uma vida útil longa da ferramenta
- Bico do rebite estendido para alcançar espaços reduzidos
- Os punhos almofadados fornecem um conforto ótimo na utilização
- 4 bicos intermutáveis: 2.4mm(3/32"), 3.2mm(1/8"), 4.0mm(5/32"), 4.8mm(3/16")



ARTIGO N.º	DIÂMETRO DO REBITE (mm)		PREÇO
JBA2448	2.4(3/32"), 3.2(1/8"), 4.0(5/32"), 4.8(3/16")	10	26,50€
GARRAS DE SUBSTITUIÇÃO - 2 UNIDADES	JLAG0107		2,80€

## JOGO DE ALICATE PARA REBITAR

151 PÇS



- Punhos em cromo-molibdênio de elevada alavancagem para mais potência e operação fácil
- Estrutura em alumínio moldado de precisão construída com aço endurecido extra para uma vida útil longa da ferramenta
- Bico do rebite estendido para alcançar espaços reduzidos
- Os punhos almofadados fornecem um conforto ótimo na utilização
- 4 bicos intermutáveis: 2.4mm(3/32"), 3.2mm(1/8"), 4.0mm(5/32"), 4.8mm(3/16")

ARTIGO N.º	GAAD0101	59,00€
------------	----------	--------

### CONTEÚDO

4(JOGO)

1 JBA2448 > Alicate para rebitar

90 Rebites em Alumínio > 30PÇS- Ø3.2x8mm > 30PÇS - Ø4x10mm > 30PÇS- Ø4.8x10mm

60 Rebites em Aço > 30PÇS- Ø4x7mm > 30PÇS- Ø4.8x10mm

CAIXA METÁLICA: C370 x L154 x A50 (mm)

## ALICATE PARA REBITAR ARTICULADO 360º

- Cabeça endurecida em aço de alta qualidade
- Cabeça articulada 360º
- Perfeito para trabalhos em espaços confinados
- 4 bicos intermutáveis medidas: 2.4mm(3/32"), 3.2mm(1/8"), 4.0mm(5/32"), 4.8mm(3/16")



ARTIGO N.º	DIÂMETRO DO REBITE (mm)		PREÇO
JBAC2448	2.4(3/32"), 3.2(1/8"), 4.0(5/32"), 4.8(3/16")	6	32,00€
GARRAS DE SUBSTITUIÇÃO - 2 UNIDADES	JLAG0301		2,70€

## ALICATE PARA REBITAR - PRO SERIES

- Para uso intensivo
- Parte superior forjada com tratamento de alta qualidade
- Estrutura em alumínio de alta qualidade
- 4 bicos intermutáveis



DIÂMETRO DO REBITE	TIPO REBITE			
	ALUMÍNIO	COBRE	AÇO	AÇO INOX
2.4mm ou 3/32"	●	●	●	●
3.0/3.2mm ou 1/8"	●	●	●	●
4.0mm ou 5/32"	●	●	●	●
4.8/5.0mm ou 3/16"	●	●	●	●

ARTIGO N.º	DIÂMETRO DO REBITE (mm)		PREÇO
JBAF2450	2.4(3/32"), 3.0/3.2(1/8"), 4.0(5/32"), 4.8/5.0(3/16")	10	33,00€
GARRAS DE SUBSTITUIÇÃO - 2 UNIDADES	JLAG0601		4,00€

## ALICATE PARA REBITAR ARTICULADO/ ROQUETE 360º - PRO SERIES

- Cabeça articulada/ roquete 360º
- Para trabalhos práticos e mais eficientes
- Estrutura em alumínio de alta qualidade
- Comprimento: 285mm
- 4 bicos intermutáveis



360º



DIÂMETRO DO REBITE	TIPO REBITE			
	ALUMÍNIO	COBRE	AÇO	AÇO INOX
2.4mm ou 3/32"	●	●	●	●
3.0/3.2mm ou 1/8"	●	●	●	●
4.0mm ou 5/32"	●	●	●	●
4.8/5.0mm ou 3/16"	●	●	●	●

ARTIGO N.º	DIÂMETRO DO REBITE (mm)		PREÇO
JBAG2450	2.4(3/32"), 3.0/3.2(1/8"), 4.0(5/32"), 4.8/5.0(3/16")	10	58,00€
GARRAS DE SUBSTITUIÇÃO - 2 UNIDADES	JLAG0601		4,00€



## ALICATE DE CRAVAR PORCAS INDUSTRIAL



**INDUSTRIAL**

PATENTE 1 PC  
COM LIBERTAÇÃO RÁPIDA  
DO MANDRIL

- Corpo em alumínio de alta qualidade • Cabeça forjada para uma resistência superior • Libertação rápida do mandril 1PC patenteada
- Com ajustador de curso para operações repetitivas



TAMANHO DA ROSCA	MATERIAL DA PORCA DE REBITE		
	ALUMÍNIO	AÇO	AÇO INOX
M3 x 0.5	●	●	●
M4 x 0.7	●	●	●
M5 x 0.8	●	●	●
M6 x 1.0	●	●	●

ARTIGO N.º	PORCA DE REBITE (mm)		PREÇO
JBBA0306	M3, M4, M5, M6	1	99,00€

## ALICATE DE CRAVAR PORCAS (2 MÃOS) - (SERVIÇO PESADO)

**HEAVY DUTY**



- Desenhado para serviço profissional • Patente única, na fixação de rebites roscados • Corpo em alumínio de alta qualidade
- Com ajustador de curso • Comprimento: 530mm • 5 Bicos intermutáveis



TAMANHO DA ROSCA	MATERIAL DA PORCA DE REBITE		
	ALUMÍNIO	AÇO	AÇO INOX
M5 x 0.8	●	●	●
M6 x 1.0	●	●	●
M8 x 1.25	●	●	●
M10 x 1.5	●	●	●
M12 x 1.75	●	●	●

ARTIGO N.º	PORCA DE REBITE (mm)		PREÇO
JBBB0512	M5, M6, M8, M10, M12	1	349,00€

## JOGO DE ALICATE DE CRAVAR PORCAS INDUSTRIAL

121 PÇS



ARTIGO N.º	GAAD0102	145,00€
------------	----------	---------

CONTEÚDO 6(JOGO)

- 1 JBBA0306 > Alicete crava porcas
- 30 ALFA0305 > M3x0.5 > Porcas de alumínio
- 30 ALFA0305 > M4x0.7 > Porcas de alumínio
- 30 ALFA0305 > M5x0.8 > Porcas de alumínio
- 30 ALFA0305 > M6x1.0 > Porcas de alumínio

CAIXA METÁLICA: C370 x L154 x A50 (mm)



# TORNO DE BANCA

- Fabricado em aço fundido robusto • Mordente endurecido e serrilhado
- Base giratória 360° • Equipado com bigorna e mordente para tubos • Acabamento com pintura verde rugosa de qualidade



OUTRAS FERRAMENTAS

ARTIGO N.º	TAMANHO (polegada/ mm)	ABERTURA DO MORDENTE (polegada)	PROFUNDIDADE DA GARGANTA (polegada)		PREÇO
DJAC0103	3 / 75	3	2	1	129,00€
DJAC0105	5 / 125	5	2-5/8	1	189,00€
DJAC0106	6 / 150	6	3	1	228,00€
DJAC0108	8 / 200	8	3-1/2	1	320,00€
DJAC0110	10 / 255	10	4	1	465,00€



# TORNO DE BANCA MULTIUSOS

- Cabeça e base rotativas para diferentes tipos de trabalhos
- Mandíbulas porta-tubos intercambiáveis Ideal para trabalhos em tubos



ARTIGO N.º	TAMANHO (pol./ mm)	ABERTURA MORDENTE (mm)	PROFUNDIDADE GARGANTA (mm)	CAPACIDADE TUBO DIÂMETRO.(mm)		PREÇO
DJAB0106	6 / 150	145	91	15 - 90 (1/2"- 3-1/2")	1	459,00€

# TORNO DE BANCA EM AÇO FORJADO

## SERVIÇO PESADO

- Fabricado em Aço forjado para máxima durabilidade
- Base giratória 360°
- Equipado com bigorna
- Equipado com mordentes em "U" para tubos



ARTIGO N.º	TAMANHO (pol./ mm)	ABERTURA MORDENTE (mm)	PROFUNDIDADE GARGANTA (mm)	CAPACIDADE TUBO DIÂMETRO (mm)		PREÇO
DJAD0104	4 / 100	125	75	12 - 55 (1/2" - 2-1/4")	1	235,00€
DJAD0105	5 / 125	150	82	12 - 75 (1/2" - 3")	1	298,00€
DJAD0106	6 / 150	200	92	17 - 90 (3/4" - 3-1/2")	1	420,00€
DJAD0107	7 / 175	230	116	17 - 105 (3/4" - 4-1/8")	1	495,00€







# OUTRAS FERRAMENTAS

## EXTRATOR DE 3 GARRAS

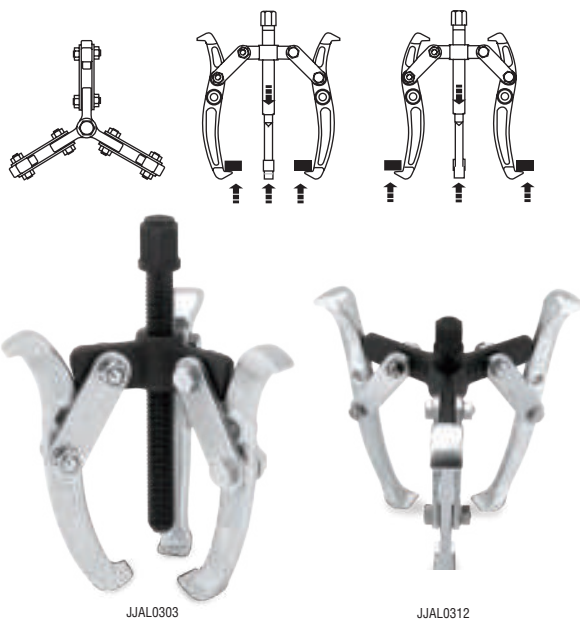
- Extrator profissional para remover engrenagens, polias e porcas de eixos sem esforço e em segurança. Os três pontos fornecem uma extração paralela. As mandíbulas e os braços são forjados e maquinados a partir de liga de aço de qualidade, tratamento térmico de precisão para durabilidade e força máximas. Cavilha central em aço endurecido com cabeça sextavada para um encaixe assegurado da chave. As mandíbulas podem ser invertidas para segurar firmemente por dentro ou por fora as engrenagens ou peças.



ARTIGO N.º	TAMANHO (polegada / mm)		PREÇO
JJAL0303	3 / 75	1	35,00€
JJAL0304	4 / 100	1	45,00€
JJAL0306	6 / 150	1	73,00€
JJAL0308	8 / 200	1	127,00€
JJAL0312	12 / 300	1	329,00€

## EXTRATOR 2 GARRAS COM DESLIZAMENTO DAS GARRAS

- Fabricado em Aço Cromo Vanádio
- Extrator com capacidade de deslizamento das garras mantendo-as sempre paralelas
- Braços do extrator projectados para trabalhos em espaços reduzidos.

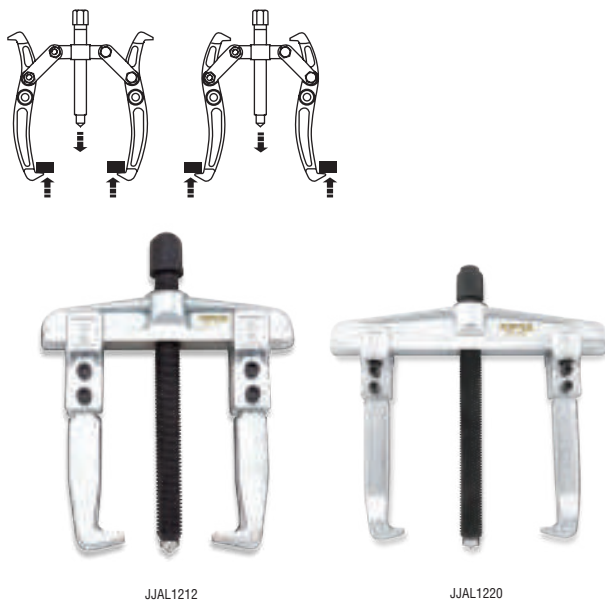

ARTIGO N.º	TAMANHO (mm)	ABERTURA GARRA EXTERIOR W1 (min./ max.) mm	ABERTURA GARRA INTERIOR W2 (min./ max.) mm		PREÇO
JJAL1208	80	30-80	90-150	1	59,50€
JJAL1212	120	30-120	90-180	1	65,00€
JJAL1216	160	40-160	90-220	1	102,00€
JJAL1220	200	40-200	90-260	1	119,00€

## EXTRATOR DE 2 GARRAS

- Extrator profissional para remover engrenagens, rodas dentadas, orings e polias sem esforço e em segurança. As mandíbulas e os braços são forjados e maquinados a partir de liga de aço de qualidade, tratamento térmico de precisão para durabilidade e força máximas. Cavilha central em aço endurecido com cabeça sextavada para um encaixe assegurado da chave. As mandíbulas podem ser invertidas para segurar firmemente por dentro ou por fora as engrenagens ou peças.

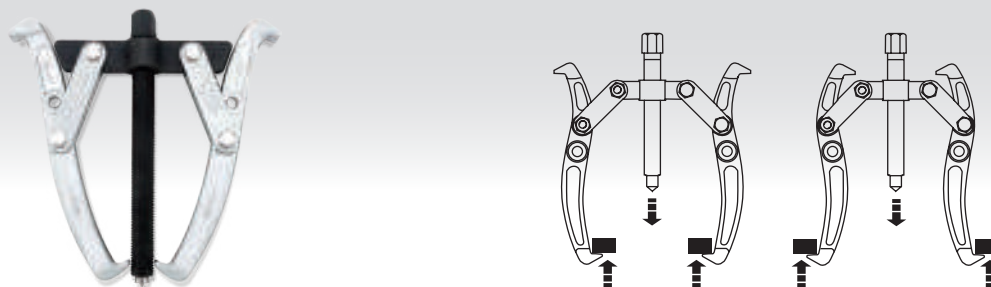

ARTIGO N.º	TAMANHO (polegada / mm)		PREÇO
JJAL0203	3 / 75	1	22,00€
JJAL0204	4 / 100	1	33,00€
JJAL0206	6 / 150	1	53,00€
JJAL0208	8 / 200	1	89,00€
JJAL0212	12 / 300	1	275,00€



## BOMBA PARA MASSA COM ALAVANCA



- (Curso variável) - Tubo rígido c/ 150mm e mangueira flexível 300mm
- Acabamento platinado Eléctrico para vida útil longa
- "Ação de alavanca" de curso curto para utilização fácil
- Tampa ventilada para enchimento fácil
- Ação de curso variável (2 estádios de compressão)
- Mangueira flexível de nylon rugosa de 300mm polegadas ligada à bomba para alcançar todas as ligações mais rapidamente e facilmente em locais apertados e localizações estranhas.

ARTIGO N.º	JGAE0202	49,00€
------------	----------	--------

CONTEÚDO	16 (JOGO)
----------	-----------

- |   |  |
|---|--|
| 1 | JJAA1402 > Bomba para massa c/ alavanca (curso variável). Tubo rígido c/ 150mm. Cartucho standard 14 OZ., Enchedor de pressão, vol. 400 c.c., comprimento: 21" (530mm) |
| 1 | JJAC1212 > Mangueira de bomba para massa nylon flexível > C=12" (300mm)  |

## BOMBA PARA MASSA



- 4 acopladores para uma melhor aderência
- Pressão de trabalho máx.: 4,500 PSI (310 BAR)
- Pressão de rutura: 10,000 PSI (690 BAR)
- Rosca: 1/8 polegadas x 28PT
- 1 oz. de lubrificante: por 40 cursos
- Comprimento: Bomba para massa com tubo rígido e acoplador: 21 polegadas (530mm) Mangueira flexível - 12 polegadas (300mm)

ARTIGO N.º	JGAE0201	41,00€
------------	----------	--------

CONTEÚDO	16 (JOGO)
----------	-----------

- |   |  |
|---|--|
| 1 | JJAA1440 > Bomba para massa > Cartucho standard 14oz Enchedor de pressão, volume 400 c.c., C=21" (530mm) |
| 1 | JJAC1212 > Mangueira de bomba para massa nylon flexível C=12"(300mm)                                     |

## MINI PISTOLA PARA MASSA DE PUNHO 90° E 180°



CARTUCHO  
85Gr.

- Acoplador de 4 mandíbulas para melhor aderência
- Máx. Pressão de trabalho: (200 BAR)
- Pressão de ruptura: (275 BAR)
- Acabamento de galvanoplastia para longa vida útil
- Fácil de usar com uma mão
- A ação do punho do pistão de curso curto funciona muito bem em espaços apertados
- Duas saídas de descarga - 90° e 180°
- Utiliza cartucho de 85 Gr

ARTIGO N.º	JJBA0302	28,00€
------------	----------	--------

CONTEÚDO	30 (JOGO)
----------	-----------

- |   |   |
|---|---|
| 1 | JJAA1402 > 85 Gr (Cartucho de Massa) Volume 120 c.c., L=10-1/4" (260mm) |
|---|---|

## PISTOLA PARA MASSA PUNHO



- Acabamento platinado Eléctrico para vida útil longa
- "Ação de Punho" de curso curto para uma utilização mais fácil e rápida
- Tampa ventilada para enchimento fácil
- 2 saídas de descarga - 90° e 180°
- Usa cartucho de massa 14 oz padrão

ARTIGO N.º	JGAE0203	43,00€
------------	----------	--------

CONTEÚDO	16 (JOGO)
----------	-----------

- |   |  |
|---|--|
| 1 | JJBA1402 > Pistola para massa c/ tubo rígido. Cartucho padrão 14 oz, enchedor de pressão, Volume 400 c.c., L=14" (360mm) |
| 1 | JJAC1212 > Mangueira de bomba para massa nylon flexível C=12"(300mm)   |



# OUTRAS FERRAMENTAS

## MANGUEIRA DE BOMBA PARA MASSA NYLON FLEXÍVEL



ARTIGO N.º	JJAC1212		PREÇO
------------	----------	--	-------

• Mangueira flexível longa rugosa de 300mm, liga à bomba de massa JJAA1440 para alcançar todas as ligações rapidamente e facilmente em locais apertados e localizações estranhas. Enchedor de pressão, volume 400 c.c., C=21" (530mm)

12 **9,50€**

## BOMBA MANUAL PARA VALVULINA/ ÓLEO

- Tamanho Jumbo de alta performance
- Ideal para introduzir valvulina em caixas de velocidades e diferenciais
- Inclui tubo rígido metálico: 240mm
- Inclui mangueira flexível: 275mm



ARTIGO N.º	CAPACIDADE		PREÇO
------------	------------	--	-------

JJAZ0135 1 litro (1000cc.) C=445mm 20 **29,50€**

## PISTOLA DE MÁSTIQUE

- Pistola de mástique com estrutura em aço gancho em escada 9"
- Cartucho standard 300ml / 10oz.
- Haste sextavada em aço com pistão revestido a zinco e endurecido
- Haste de empurrar e placa de pressão rebitada
- Punho em liga de zinco fundido durável e gatilho
- Alavanca de polegar libertação rápida
- Ferramenta de perfuração incorporada
- Rácio de impulso: 10:1
- Ideal para compostos de látex, silicone, adesivos, vedante, borracha e poliuretanos



TAMANHO STANDARD  
(CARTUCHO 300ML)



NÃO PINGA

ARTIGO N.º	TAMANHO (polegada / mm)		PREÇO
------------	-------------------------	--	-------

JJAY0902 9 / 230 12 **10,90€**

## PISTOLA DE MÁSTIQUE COM TAMBOR CILÍNDRICO

- Pistola de mástique com estrutura em aço gancho em escada 9"
- Cartucho standard 300ml / 10oz.
- Tambor cilíndrico aberto de carga fácil
- Haste sextavada redonda com pistão revestido a zinco e endurecido
- Punho em liga de alumínio fundido durável e gatilho
- Alavanca de polegar libertação rápida
- Ilhó adicional para correia de segurança
- Rácio de impulso: 13:1
- Ideal para compostos de látex, silicone, adesivos, vedante, borracha e poliuretanos



TAMANHO STANDARD  
(CARTUCHO 300ML)



NÃO PINGA

ARTIGO N.º	TAMANHO (polegada / mm)		PREÇO
------------	-------------------------	--	-------

JJAY0903 9 / 230 5 **23,50€**

## JOGO BARRAS "MECÂNICO"

4 PÇS

Acabamento Preto Fosfato



ARTIGO N.º	JGAT0402	53,00€
------------	----------	--------

CONTEÚDO 8 (JOGO)

1 JCBA0608 > Barra >200mm

1 JCBA9E12 > Barra >300mm

1 JCBA1118 > Barra >450mm

1 JCBA1124 > Barra >600mm



## ALMOTOLIA DE PLÁSTICO



- Bomba de alimentação especialmente desenvolvida para força extra de utilização
- Alavanca de pressão polegar, para fáceis e rápidas operações
- Pega ergonómica que confere um conforto extra ao utilizador
- Corpo de plástico, bomba de latão e tampa e pega de Nylon
- Indicado para a lubrificação das máquinas e indústria automobilística

ARTIGO N.º	CAPACIDADE (C.C.)	TIPO DE BICO DA MANGUEIRA	COMPRIMENTO DA MANGUEIRA		PREÇO
NCA0150	500	Flexível	135	8	10,50€

## ALMOTOLIA DE METAL



- Bomba de alimentação especialmente desenvolvida para força extra de utilização
- Alavanca de pressão polegar, para fáceis e rápidas operações
- Pega ergonómica que confere um conforto extra ao utilizador
- Corpo de metal, bomba de latão e tampa e pega de Nylon
- Indicado para a lubrificação das máquinas e indústria automobilística

ARTIGO N.º	CAPACIDADE (C.C.)	TIPO DE PONTEIRA	TAMANHO DA PONTEIRA		PREÇO
NCAA0123	225	Flexível	135	12	11,00€
NCAA0135	350	Flexível	135	12	11,50€
NCAA0235	350	Rígida	115	12	11,50€



## ALAVANCA REGULÁVEL DE UNHA

- Fabricada com uma liga de aço cromo-molibdênio endurecido e afiado para garantir mais qualidade
- Mecanismo tipo roquete de ajuste manual a 180° permitindo uma utilização em áreas de difícil acesso
- Cabeça ajustável com bloqueio em várias posições



ARTIGO N.º	COMPRIMENTO (mm)	POSIÇÕES DE FIXAÇÃO		PREÇO
JCDE1212	305	8	5	27,50€
JCDE1825	595	7	2	64,00€

## JOGO DE BARRAS JUMBO

4 PÇS



## BARRAS JUMBO

- Para uso em serviços pesados
- Fabricadas em cromo-molibdênio
- Punho em bi-componente PP+TPR



JCCC2025



JCCB2025



JCCD2031



JCCD2036



JCCA2036

ARTIGO N.º	JGAI0401	210,00€
<b>CONTEÚDO</b> 2 (JOGO)		
1	JCCD2036 > Barra direita - 36" / 900mm	
1	JCCA2036 > Barra ponta curva a 30 graus > 36" / 900mm	
1	JCCB2025 > Barra ponta curva a 75 graus > 25" / 635mm	
1	JCCC2025 > Barra ponta curva a 90 graus > 25" / 635mm	

ARTIGO N.º	CARACTERÍSTICAS	C (mm)		PREÇO
JCCC2025	Barra ponta angulada 90°	635	2	45,00€
JCCB2025	Barra ponta angulada 75°	635	2	42,00€
JCCD2031	Barra recta	787	2	49,00€
JCCD2036	Barra recta	914	2	52,00€
JCCA2036	Barra ponta angulada 75°	914	2	52,00€



## JOGO DE LIMAS AGULHAS DIAMANTADAS

5 PÇS



- Limas agulhas diamantadas maquinadas de precisão de elevada qualidade
- Perfeitas para desbastar arestas afiadas, dar nova forma aos cortes ou alargar orifícios furados
- Diâmetro de 4mm, comprimento total de 160mm com 65mm de #150 de superfície de revestimento diamantada

ARTIGO N.º	GNBA0501	23,00€
CONTEÚDO	25 (JOGO)	
1	SDNB0402 > Lima agulha diamantada redonda	
1	SDNB0403 > Lima agulha diamantada meia-cana	
1	SDNB0404 > Lima agulha diamantada quadrada	
1	SDNB0405 > Lima agulha diamantada triangular	
1	SDNB0406 > Lima agulha diamantada chata	

## CORTA-TUBOS "PRECISÃO"

- Modelo com mecanismo de avanço de precisão e uniformiza dimensões
- Guiamento com ranhuras para cortar tubos com flange e corte à face
- Para cortar tubos em cobre e ligas leves
- Alargador retrátil incorporado
- Corpo em liga de zinco leve
- Roda de corte em aço altamente endurecido e resistente (SUJ2)
- Botão rugoso de ajuste grande
- Comprimento total: 135mm



ARTIGO N.º	CAPACIDADE DE CORTE Ø (mm)	PREÇO
SEAA0332	3-32 (1/8"-1-1/4")	1 26,00€

## JOGO DE LIMAS

5 PÇS



ARTIGO N.º	GPAQ0503	53,00€
CONTEÚDO	6 (JOGO)	
1	SDBC0821 > Lima meia-cana - 8" / 200mm	
1	SDBA0808 > Lima quadrada - 8" / 200mm	
1	SDBD0808 > Lima redonda - 8" / 200mm	
1	SDBB0821 > Lima chata - 8" / 200mm	
1	SDBE0815 > Lima triangular - 8" / 200mm	

## LIMAS

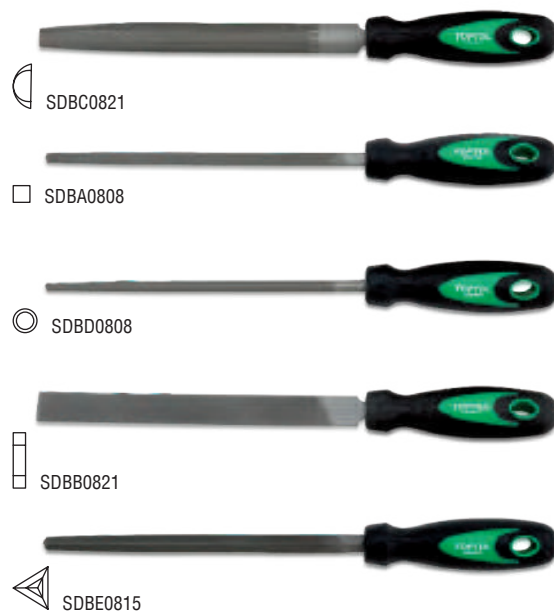

ARTIGO N.º	TIPO	C (mm)	PREÇO
SDBC0821	Lima meia cana	203	5 11,00€
SDBA0808	Lima quadrada	203	5 10,00€
SDBD0808	Lima redonda	203	5 9,00€
SDBB0821	Lima chata	203	5 10,00€
SDBE0815	Lima triangular	203	5 10,00€



## CORTA-TUBOS COM ROQUETE EXTRA-LONGO

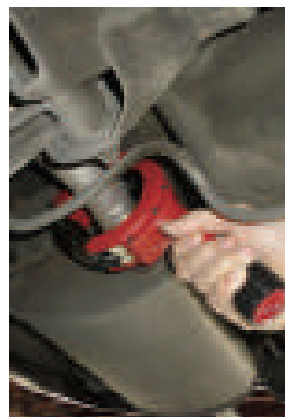

### LÂMINA CORTE



ARTIGO N.º	Tamanho Ø(mm)	PREÇO
SLAB1919	19 20	11,00€

- Qualidade excelente, corta-tubos ajustável com punho e lâmina em aço endurecido
- Posiciona-se em aumentos de 6 graus enquanto corta à volta do tubo em 360 graus
- Mecanismo de roquete de liga de zinco robusta, ideal para aplicações em espaços reduzidos
- Operação de corte suave com 2 roletes de apoio
- Operação de uma mão exclusiva
- Cobertura em plástico com botão rugoso grande
- Corta tubos finos em cobre, alumínio, plástico e aço inoxidável
- Roda de corte sobresselente fornecida

ARTIGO N.º	CAPACIDADE DE CORTE Ø (mm)	C (mm)	APLICAÇÃO	PREÇO
SEAC2867	28-67 (1-1/8" ~ 2-5/8")	250	Tubo em aço inoxidável (espessura ≤ 2mm) Tubo em cobre, alumínio e plástico (espessura ≤ 3mm)	148,00€

## CORTA-TUBOS PLÁSTICO



(Suporte/adaptador para segurar o tubo em material nylon preto adicional para ser inserido na mandíbula e permitir cortar material plástico com superfície plana ou chanfrada, tal como conduta de plástico, tubo em semicírculo, etc.)

- Modelo de mecanismo de roquete para uma ação de corte progressiva sem esforço
- Corpo em liga de alumínio fundido leve
- Design redondo da mandíbula para segurar o tubo fácil e rapidamente
- Lâmina em aço inoxidável de precisão e tratamento térmico
- Adequado para cortar PVC, polietileno, tubos sintéticos, mangueira de borracha e vários tipos de tubos ou tubagens em plástico

ARTIGO N.º	CAPACIDADE DE CORTE Ø (mm)	C (mm)	APLICAÇÃO	PREÇO
SEAB4224	8-28 (5/16" ~ 1-1/8")	170	Tubo em aço inoxidável (espessura ≤ 2mm) Tubo em cobre, alumínio e plástico (espessura ≤ 3mm)	43,50€

## CORTA-TUBOS COM ROQUETE

- Qualidade excelente, corta-tubos ajustável com punho e lâmina em aço endurecido
- Posiciona-se em aumentos de 10 graus enquanto corta à volta do tubo em 360 graus
- Mecanismo de roquete de liga de zinco robusta, ideal para aplicações em espaços reduzidos
- Operação de corte suave com 2 roletes de apoio
- Operação de uma mão exclusiva
- Cobertura em plástico com botão rugoso grande
- Corta tubos finos em cobre, alumínio, plástico e aço inoxidável
- Roda de corte sobresselente fornecida



### LÂMINA CORTE



ARTIGO N.º	Tamanho Ø(mm)	PREÇO
SLAB1818	18 20	10,50€

ARTIGO N.º	CAPACIDADE DE CORTE Ø (mm)	X (mm)	APLICAÇÕES	PREÇO
SEAC0828	8-28 (5/16" ~ 1-1/8")	170	Tubo em aço inoxidável (espessura ≤ 2mm) Tubo em cobre, alumínio e plástico (espessura ≤ 3mm)	38,00€





# ALICATES PRO SERIES CORTA-CABOS

- Mandíbulas forjadas em liga de cromo-molibdênio
- Mandíbulas de corte central multifuncionais com lâminas de parafuso de came ajustáveis
- Bordas de corte endurecidas de alta frequência para ótimo poder de corte e durabilidade
- O reforço da placa de bloqueio evita que os parafusos da mandíbula se soltem ou girem, mantendo as mandíbulas no alinhamento correto
- Design de alça tubular para redução de peso
- Alça de punho macio de material plástico antiderrapante confortável

**HEAVY DUTY**



- Mordentes em Cromo Molibdênio Forjado

ARTIGO N.º	CAPACIDADE MÁX. CORTE Ø (mm)	COMPRIMENTO (polegada / mm)		PREÇO
SBCB1407	7	14 / 350mm	1	32,00€
SBCB1808	8	18 / 450mm	1	39,00€
SBCB2410	10	24 / 600mm	1	52,00€
SBCB3013	13	30 / 750mm	1	76,00€
SBCB3616	13	36 / 900mm	1	99,50€
SBCB4219	18	42 / 1120mm	1	174,00€





## TESOURA PARA CORTE DE METAL / OUTROS



USE SEMPRE ÓCULOS E LUVAS DE SEGURANÇA QUANDO MANUSEAR ESTAS FERRAMENTAS

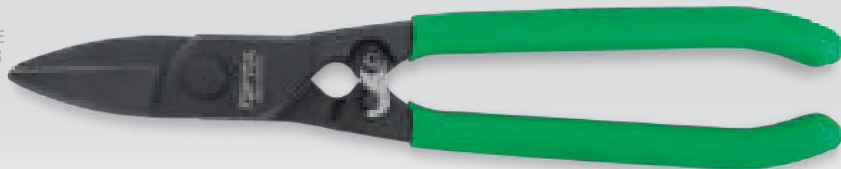

- Solte a tesoura para aumentar a sua força e durabilidade
- Arestas de corte especialmente endurecidas para aumentar a indução e precisão
- Alto nível de alavancagem, o que garante um maior e mais preciso poder de corte
- Abertura assistida através de mola, o que permite operações com apenas uma mão
- O bloqueio de segurança mantém a tesoura firmemente fechada quando não utilizada
- Adequado para cortar chapas de metal e outros tipos de material (papel, cartão, alumínio, pele ...)
- Revestimento anti-deslizante e extra-conforto



ARTIGO N.º	C (mm)	COMPRIMENTO DE CORTE	CAPACIDADES DE CORTE			PREÇO
			COBRE	AÇO LAMINADO A FRIO	AÇO INOXIDÁVEL	
SBAH0707	185(7")	30	1.2	1.2	0.8	12 11,00€
SBAH1010	255(10")	45	1.5	1.2	0.8	6 17,00€
SBAH1313	334(13")	60	1.5	2.0	1.2	6 21,00€

## TESOURA MULTIUSOS PARA CORTE DE METAL / OUTROS



USE SEMPRE ÓCULOS E LUVAS DE SEGURANÇA QUANDO MANUSEAR ESTAS FERRAMENTAS

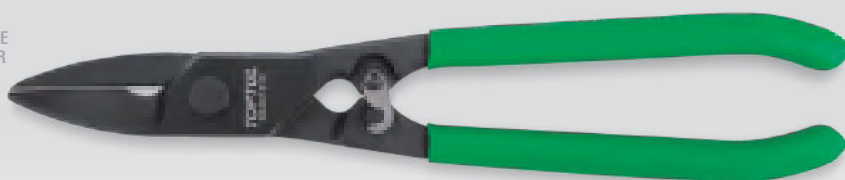

- Solte a tesoura para aumentar a sua força e durabilidade
- Arestas de corte especialmente endurecidas para aumentar a indução e precisão
- Alto nível de alavancagem, o que garante um maior e mais preciso poder de corte
- Abertura assistida através de mola, o que permite operações com apenas uma mão
- O bloqueio de segurança mantém a tesoura firmemente fechada quando não utilizada
- Adequado para cortar chapas de metal e outros tipos de material (papel, cartão, alumínio, pele ...)
- Revestimento anti-deslizante e extra-conforto



DESIGN DA LÂMINA DE CORTE ESPECIALMENTE DESENVOLVIDA PARA FACILITAR O CORTE DE CABOS / TUBOS

ARTIGO N.º	C (mm)	COMPRIMENTO DE CORTE	CAPACIDADES DE CORTE			PREÇO
			COBRE	AÇO LAMINADO A FRIO	AÇO INOXIDÁVEL	
SBAK1010	255(10")	45	1.2	1.2	0.8	6 18,50€

## TESOURA MULTIUSOS



USE SEMPRE ÓCULOS E LUVAS DE SEGURANÇA QUANDO MANUSEAR ESTAS FERRAMENTAS



- Lâmina feita de aço inoxidável JIS SUS420J2 premium
- Lâmina única micro-serrilhada para corte antiderrapante e eficiente
- Abertura assistida por mola para operação com uma mão
- Adequado para cortar chapas finas de aço e ferro, fios, cabos, malhas de arame, borracha, plásticos, couro e etc.

ARTIGO N.º	C (mm)	COMPRIMENTO DE CORTE	PREÇO
SBCH0808	65	210 (8")	12 19,00€



## TESOURA DE ÂNGULO UNIVERSAL PARA CORTE DE METAL / OUTROS

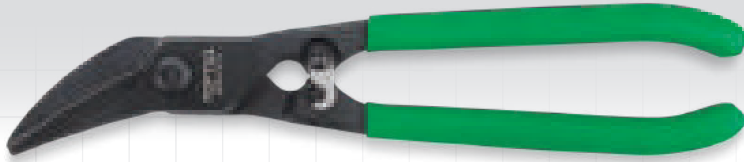

USE SEMPRE ÓCULOS E LUVAS DE SEGURANÇA QUANDO MANUSEAR ESTAS FERRAMENTAS

DESIGN DA LÂMINA DE CORTE ESPECIALMENTE DESENVOLVIDA PARA FACILITAR A FLEXÃO DOS MATERIAIS AQUANDO DO CORTE E DIMINUIÇÃO DO RISCO DO UTILIZADOR, DURANTE A APLICAÇÃO

ARTIGO N.º	C (mm)	COMPRIMENTO DE CORTE	CAPACIDADES DE CORTE			Q	PREÇO
			COBRE	AÇO LAMINADO A FRIO	AÇO INOXIDÁVEL		
SBBH1010	252(10")	45	1.2	1.2	0.8	6	20,00€

## TESOURA CORTA CABOS



- Material de aço cromado molibdênio; • Lâminas de corte desenvolvidas com a máxima precisão e especialmente endurecidas; • Lâminas de corte cisalhada e de formato angular para corte limpo e nítido; • Design especial da pega para redução do peso da ferramenta; • A alavanca especialmente desenvolvida requer menos esforço ao utilizador.
- Corta cabos de cobre e alumínio; • Pega ergonômica com pega bi-componente.

ARTIGO N.º	Tamanho (mm)	CAPACIDADES DE CORTE MÁXIMA			Q	PREÇO
		Diâmetro (mm)	mm <sup>2</sup>	AWG		
DNAC1218	460	21	150	300	1	60,00€
DNAC1223	590	32	400	800	1	92,00€

## TESOURA MULTIUSOS DE ELETRICISTA SERVIÇO PESADO

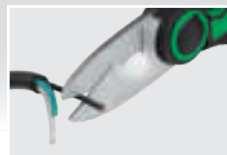

USE SEMPRE ÓCULOS E LUVAS DE SEGURANÇA QUANDO MANUSEAR ESTAS FERRAMENTAS

- Lâmina de corte de aço inoxidável JIS SUS420 J2
- Lâmina de corte endurecidas por tratamento de indução HRC 56
- Corte de cabo até 70 mm<sup>2</sup>

ARTIGO N.º	COMPRIMENTO DE CORTE	CABO DE CORTE	C (mm)	CAPACIDADES DE CORTE		Q	PREÇO
				(mm <sup>2</sup> )	(AWG)		
SBBA0516	43	70	160	1 - 16	22 - 14	12	24,50€



# OUTRAS FERRAMENTAS

## TESOURA DE ELETRICISTA



- Especialmente concebida para utilizar em serviços de reparação
- Aço inoxidável alto carbono
- Lâminas de liga molibdênio e vanádio
- Extremidade de corte circular bicôncava e endurecida de longa duração
- Design da lâmina micro-serrilha para aderência forte no corte de objetos
- Design extenso da espiga para aumentar a alavancagem de entrada global
- Punhos modernos ergonômicos de nylon de alto grau (com 30% de fibra de vidro)

ARTIGO N.º	COMPRIMENTO (mm)		PREÇO
SBA0414	138	8	24,50€

## TESOURAS DE PADRÃO RETO



### USO UNIVERSAL

- Está de acordo ou excede a especificação / Norma ANSI/ASME B107.16-1998 e a norma alemã DIN 6438/11.71
- Construção em aço forjado de alto grau
- Cortantes endurecidos por indução HRC 58-61

ARTIGO N.º	COMP. DE CORTE (mm)	C (mm)		PREÇO
SBAE0808	40	200 (8")	8	16,00€
SBAE1010	51	250 (10")	6	19,00€
SBAE1212	70	300 (12")	6	24,50€

## TESOURAS PARA CORTAR CHAPA

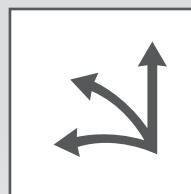
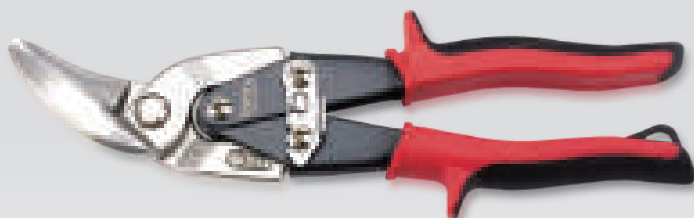

**VERMELHO** - SBAD0124  
CORTE ESQUERDO E RETO

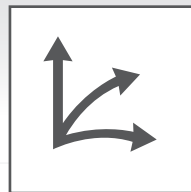
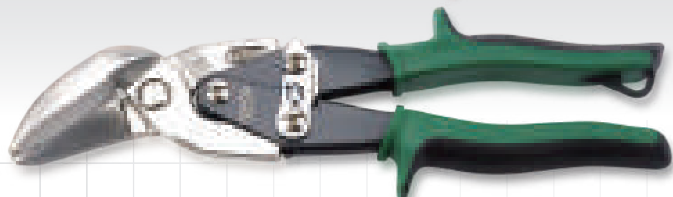

**VERDE** - SBAD0224  
CORTE DIREITO E RETO

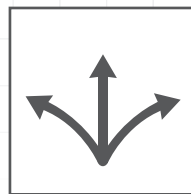
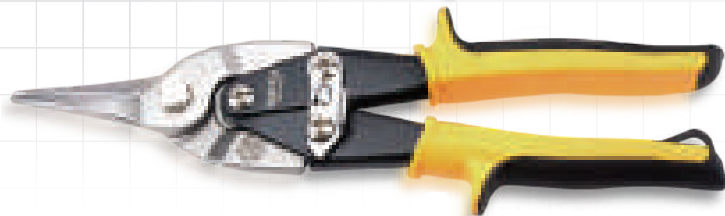

**AMARELO** - SBAC0325  
CORTE RETO

- Está de acordo ou excede a especificação federal ANSI/ASME B107.16-1998 e a norma alemã DIN 6438/11.71
- Lâminas forjadas em liga de aço cromo-molibdênio
- Cortantes endurecidos por indução HRC 60-62
- Mandíbulas de corte serradas de precisão asseguram um resultado de qualidade
- Corta até 1.2mm de aço laminado a frio ou 0.7mm de aço inoxidável AISI 304

CORTA METAIS EXTREMAMENTE DUROS DE DUREZA DE HRC 40 (0.8 M/M), TAIS COMO AÇO INOXIDÁVEL E MAIS.

ARTIGO N.º	TESOURAS DESMULTIPLICADORAS PARA CONTORNAR	COMPRIMENTO DE CORTE (mm)	C (mm)		PREÇO
SBAD0124	• Corte esquerdo	35	240	6	19,50€
SBAD0224	• Corte direito	35	240	6	19,50€
SBAC0325	• Corte reto	35	248	6	15,50€



## SERRA MULTIUSOS



- Está de acordo ou excede a especificação federal ANSI/ASME B107.16-1998 e a norma alemã DIN 6438/11.71
- Lâminas forjadas em liga de aço cromo-molibdênio
- Cortantes endurecidos por indução HRC 60-62
- Mandíbulas de corte serradas de precisão asseguram um resultado de qualidade
- Corta até 1.2mm de aço laminado a frio ou 0.7mm de aço inoxidável AISI 304

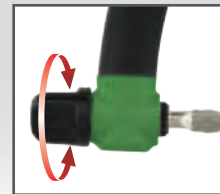

Manipulo de ajuste da tensão da lâmina

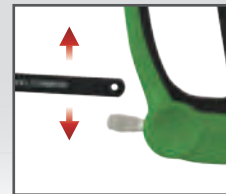

Substituição da lâmina

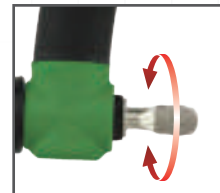

Ajuste de ângulo da lâmina

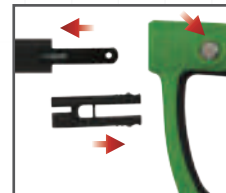

Pressione o botão para puxar o tubo de metal (fácil acesso armazenamento de lâmina sobressalente)

ARTIGO N.º	COMPRIMENTO DA LÂMINA (Polegadas./mm)		PREÇO
SAAA3051	12 / 300	12	19,00€

## SERRA



- Estrutura em alumínio fundido robusto
- Ajustes de tensão da folha fáceis e suaves ângulos de corte da folha 45°e 90°
- Folha de ótima qualidade inquebrável

ARTIGO N.º	TAMANHO DA FOLHA (Polegadas./mm)		PREÇO
SAAA3013	12 / 300	6	23,00€

## FOLHA DE SERRA EM AÇO DE ALTA VELOCIDADE



- Liga-se à serra #SAAA3013 / SAAA3051

ARTIGO N.º	TAMANHO DA FOLHA (Polegadas./mm)		PREÇO
SAAB2430	12 / 300	100	3,90€

## SERRA MINI DELUXE

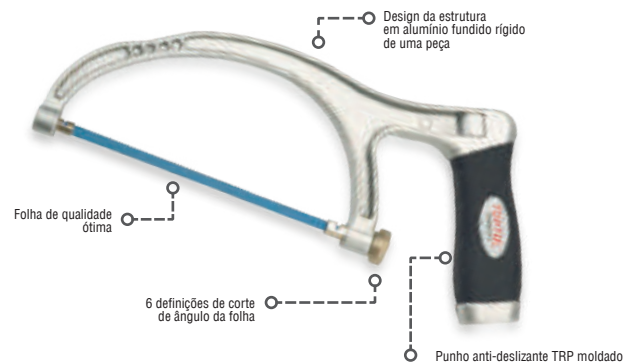

- Armação de serrote de grau industrial com força elevada
- Folha de ótima qualidade
- 6 definições de ângulo da folha
- Punho aderente em material TPR

ARTIGO N.º	TAMANHO DA FOLHA (Polegadas./mm)		PREÇO
SAAA1527	6 / 150	12	11,50€

## FOLHA DE SERRA EM AÇO DE ALTA VELOCIDADE



- Liga-se à serra Mini Deluxe #SAAA1527

ARTIGO N.º	TAMANHO DA FOLHA (Polegadas./mm)		PREÇO
SAAB2415	6 / 150	100	1,70€



## X-ATO



### (Com lâmina sobresselente)

- Lâminas de pressão, 8 lâminas de segmento de pressão pontas afiadas
- Lâmina em aço de qualidade ótima (SK5)
- Guia da lâmina em aço inoxidável para força e resistência à ferrugem
- Cobertura rugosa ABS
- Botão de bloqueio da lâmina
- Dimensão da lâmina: A18mm x C100mm (0,5mm espessura)

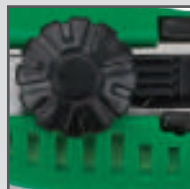

Botão de bloqueio da lâmina

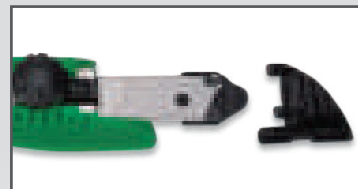

Fornecido com 2 lâminas sobresselentes no armazenamento do punho



A peça da extremidade sai para se retirar as lâminas rombas

ARTIGO N.º	COMPRIMENTO (mm)		PREÇO
SCAD1817	165	12	4,90€

## X-ATO COM RECARREGAMENTO AUTOMÁTICO



### (c/lâmina sobresselente)

- Recarrega automaticamente as lâminas de pressão
- Lâmina em aço de qualidade ótima (SK2)
- Guia da lâmina em aço inoxidável
- Punho em plástico anti-deslizante ABS+TPR bi-componente ergonómico
- Botão de bloqueio da lâmina
- Cartucho de recarga rápido de 4 lâminas
- Dimensão da lâmina: L18x100mm (0,5mm espessura)
- Inclui 4 lâminas

ARTIGO N.º	COMPRIMENTO (mm)		PREÇO
SCAC1817	165	12	13,50€

## LÂMINA DE X-ATO (CARTUCHO)



- Cartucho automático com lâminas para (SCAC1817)
- 10 Lâminas

ARTIGO N.º	COMPRIMENTO (mm)		PREÇO
SCAB18A0	18 x 100	24	4,95€

## X-ATO COM LÂMINA SOBRESSELENTE



ARTIGO N.º	COMPRIMENTO (mm)		PREÇO
SCAA2017	165	12	12,50€

## JOGO DE LÂMINAS DE X-ATO

10 PÇS



- Para utilização com o x-ato de serviço pesado #SCAA2017

ARTIGO N.º	SCAB2060	3,50€
		25 (JOGO)

Dimensão da lâmina: (L)20mm x (C)60mm  
Espessura da lâmina: 0,6 mm

## SERRAS CRANIANAS

### QUALIDADE INDUSTRIAL

- Extremidade de corte em aço de alta velocidade
- Dente de passo variável 4/6T
- Construção bi-metal para resistência e vida útil longa
- Corta através de vários tipos de aço, aço inoxidável, bronze, alumínio, plástico, madeira dura, contraplacado e outros materiais
- Profundidade de corte: 47mm



## BUCHA EQUIPADA COM UMA BROCA-GUIA (14-30MM)



- Bucha equipada com uma broca-guia de 1/4" de diâmetro em aço alta velocidade (HSS)
- A espiga sextavada melhora a aderência do mandril
- Mandril endurecido para vida útil longa da rosca
- Broca-guia removível para substituição fácil
- Tamanho da bucha bi-metal de 14 a 30mm (9/16" a 1-3/16")

ARTIGO N.º	DIÂMETRO APLICÁVEL (SERRA CRANIANA) Ø(mm)	ESPIGA SEXTAVADA (mm)	TAMANHO DO MANDRIL (pol.)	PARAFUSO DA ROSCA	PREÇO
SAAD1401	14-30	11 (7/16")	1/2	1/2"-20	1 10,50€

## BUCHA EQUIPADA COM UMA BROCA-GUIA (32-210MM)



- Bucha equipada com uma broca-guia de 1/4" de diâmetro em aço alta velocidade (HSS)
- A espiga sextavada melhora a aderência do mandril
- Mandril endurecido para vida útil longa da rosca
- Pino de bloqueio da bucha para prevenir aperto excessivo
- Broca-guia removível para substituição fácil
- Tamanho da bucha bi-metal de 32-210mm (1-1/4" a 8-9/32")

ARTIGO N.º	DIÂMETRO APLICÁVEL (SERRA CRANIANA) Ø(mm)	ESPIGA SEXTAVADA (mm)	TAMANHO DO MANDRIL (pol.)	PARAFUSO DA ROSCA	PREÇO
SAAD1402	32-210	11 (7/16")	1/2	5/8"-18	1 22,00€

ARTIGO N.º	DIÂMETRO DE CORTE Ø (mm)	L (mm)	PREÇO
SAAC4714	14	66	9,00€
SAAC4716	16	66	9,00€
SAAC4717	17	60	9,00€
SAAC4719	19	60	9,50€
SAAC4720	20	60	9,50€
SAAC4722	22	60	10,00€
SAAC4725	25	60	10,50€
SAAC4727	27	60	10,50€
SAAC4729	29	60	11,00€
SAAC4735	35	60	12,00€
SAAC4737	37	60	12,50€
SAAC4738	38	60	13,00€
SAAC4741	41	60	13,50€
SAAC4744	44	53	13,50€
SAAC4751	51	53	15,00€
SAAC4754	54	53	15,50€
SAAC4757	57	53	16,00€
SAAC4760	60	53	16,50€
SAAC4762	62	53	16,50€
SAAC4764	64	53	17,00€
SAAC4765	65	53	17,50€
SAAC4776	76	53	21,00€
SAAC4789	89	53	23,00€
SAAC4792	92	53	25,00€

## ESPELHO INSPECÇÃO TELESCÓPICO LED



LED

- Espelho orientável 360°

## ESPELHO AMPLIADOR DE INSPECÇÃO TELESCÓPICO LED



LED

- Amplia a imagem para inspeção detalhada
- Espelho com luz LED para melhor verificação em áreas escuras
- Articulação esférica dupla giratória de 360° para fácil ajuste de vários ângulos e fornece boa visibilidade em áreas ocultas

ARTIGO N.º	DIÂMETRO DO ESPELHO	COMPRIMENTO (mm)	PREÇO
JJAM0397	44 x 66 mm	275 - 740	30 27,00€
JJAM0596	55 mm	268 - 735	30 29,50€



# OUTRAS FERRAMENTAS

## ESPELHO DE INSPEÇÃO TELESCÓPICO



ARTIGO N.º	DIÂMETRO DO ESPELHO	COMPRIMENTO (mm)		PREÇO
JJAM0242	57mm	283-420	25	8,90€

## FERRAMENTA MAGNÉTICA TELESCÓPICA



- Estende-se entre 130-640mm
- Capacidade de elevação de eixo telescópico 3.5 LBS (1.6kgs)

ARTIGO N.º	ÍMAN (lbs)	COMPRIMENTO (mm)		PREÇO
JJAG3E63	3.5 (1.6kgs)	130-640	24	10,50€

## PUNHO FLEXÍVEL MAGNÉTICO

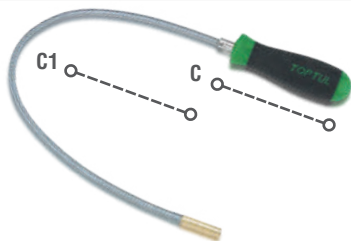

- O eixo flexível mantém a forma e pode ser usado em ângulos difíceis de alcançar e à volta de obstáculos

ARTIGO N.º	C1 (mm)	C (mm)		PREÇO
JJAD0512	305 (12")	420 (16-1/2")	10	8,50€
JJAD0518	457 (18")	572 (22-12")	10	10,00€

## PUNHO FLEXÍVEL MAGNÉTICO SERVIÇOS PESADOS 1.6 KG

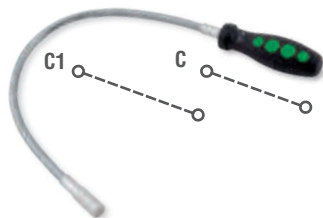

- Iman Potente com capacidade de 1.6kg

ARTIGO N.º	C1(mm)	C(mm)		PREÇO
JJAD1423	19 / 475	585	12	17,00€

## FERRAMENTA DE RECOLHA COM GANCHO

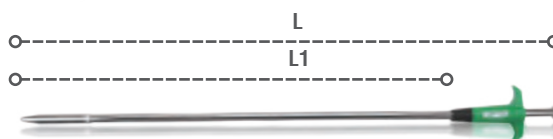

- Garra retrátil com botão de controlo
- Flexível para recolha perfeita dos objetos
- Garra não magnética, ideal para componentes eletrónicos
- Punho bi-componente confortável

**NOTA - Usar corretamente para uma maior duração da ferramenta**

ARTIGO N.º	ABERTURA MÁXIMA DA GARRA Ø(mm)	L1 (mm)	L (mm)		PREÇO
JJCG0360	32	495	600	10	22,00€

## PUNHO FLEXÍVEL MAGNÉTICO COM LED



- A sonda flexível mantém a forma • Com luz LED para fácil recuperação do objeto de metal perdido • Punho anti-derrapante, bi-componente PA + PU
- Alimentado por 2 pilhas AA (não incluídas) • Capacidade magnética: 1.5kgs

ARTIGO N.º	C1 (mm)	C2 (mm)		PREÇO
JJAD1625	495	640	10	36,00€



### FITA MÉTRICA ABS ALTO IMPACTO



ARTIGO N.º	TAMANHO	LARGURA DA FITA (polegada)		PREÇO
IAAC1903	3M/10FT	3/4" (19mm)	6	9,90€
IAAC1905	5M/16FT	3/4" (19mm)	6	11,00€
IAAC2508	8M/26FT	1" (25mm)	6	21,00€
IAAC3010	10M/33FT	1-3/16" (30mm)	3	36,00€

### FITA MÉTRICA ABS ALTO IMPACTO



ARTIGO N.º	TAMANHO	LARGURA DA FITA (mm)		PREÇO
IAAC1903M	3M	19	6	9,50€
IAAC1905M	5M	19	6	11,00€
IAAC2508M	8M	25	6	21,00€

### FITA MÉTRICA

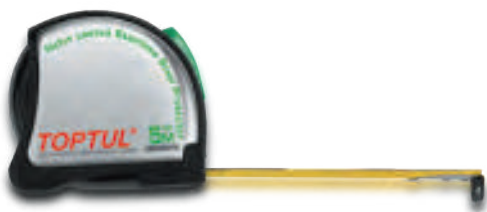

ARTIGO N.º	TAMANHO	LARGURA DA FITA (polegada)		PREÇO
• IAAB1903	3M/10FT	3/4"(19mm)	12	7,00€

### JOGO PARA REPARAR ROSCAS K-COIL PROFESSIONAL- M5X0.8MM

24 PÇS



- Ideal para reparar e restaurar roscas danificadas, adequado para máquinas de construção, reparação de motores e outras aplicações automóveis

ARTIGO N.º	JGEW2401	31,00€
<b>CONTEÚDO</b>		12 (JOGO)
20	Inserções de parafuso em aço inoxidável M5x0.8mmx1.5D (L=7,5mm)	
1	Ferramentas de instalação - M5x0.8mm	
1	Machos - M8x0.8mm	
1	Broca helicoidal - M5 (Ø5.2mm)	
1	Ferramentas de quebra - M5	
CAIXA PLÁSTICA: C164 x L105 x A26 (mm)		

### JOGO PARA REPARAR ROSCAS K-COIL PROFESSIONAL - M6X1.0MM

24 PÇS



- Ideal para reparar e restaurar roscas danificadas, adequado para máquinas de construção, reparação de motores e outras aplicações automóveis

ARTIGO N.º	JGEW2402	33,00€
<b>CONTEÚDO</b>		12 (JOGO)
20	Inserções de parafuso em aço inoxidável M6x1.0mmx1.5D (L=15mm)	
1	Ferramentas de instalação - M6x1.0mm	
1	Machos - M6x1.0mm	
1	Broca helicoidais - M6 (Ø6.3mm)	
1	Ferramentas de quebra - M6	
CAIXA PLÁSTICA: C160 x L80 x A19 (mm)		



## JOGO PARA REPARAR ROSCAS K-COIL PROFISSIONAL - M8X1.25MM

24 PÇS



- Ideal para reparar e restaurar roscas danificadas, adequado para máquinas de construção, reparação de motores e outras aplicações automóveis

ARTIGO N.º JGEW2403 42,00€

CONTEÚDO 10 (JOGO)

20	Inserções de parafuso em aço inoxidável M8x1.25mmx1.5D (L=12mm)
1	Ferramentas de instalação - M8x1.25mm
1	Machos - M8x1.25mm
1	Broca helicoidal - M8 (Ø8.3mm)
1	Ferramentas de quebra - M8

CAIXA PLÁSTICA: C164 x L105 x A26 (mm)

## JOGO PARA REPARAR ROSCAS K-COIL PROFISSIONAL - M10X1.5MM

19 PÇS



- Ideal para reparar e restaurar roscas danificadas, adequado para máquinas de construção, reparação de motores e outras aplicações automóveis

ARTIGO N.º JGEW1901 48,00€

CONTEÚDO 10 (JOGO)

15	Inserções de parafuso em aço inoxidável M10x1.50mmx1.5D (L=15mm)
1	Ferramentas de instalação - M10x1.5mm
1	Machos - M10x1.5mm
1	Broca helicoidal - M10 (Ø10.4mm)
1	Ferramentas de quebra - M10

CAIXA PLÁSTICA: C164 x L105 x A26 (mm)

## JOGO PARA REPARAR ROSCAS K-COIL PROFISSIONAL - M12X1.75MM

14 PÇS



- Ideal para reparar e restaurar roscas danificadas, adequado para máquinas de construção, reparação de motores e outras aplicações automóveis

ARTIGO N.º JGEW1401 55,00€

CONTEÚDO 10 (JOGO)

10	Inserções de parafuso em aço inoxidável M12x1.75mmx1.5D (L=18mm) (L=18mm) (L=15mm)
1	Ferramentas de instalação - M12x1.75mm
1	Machos - M12x1.75mm
1	Broca helicoidal - M12 (Ø12.4mm)
1	Ferramentas de quebra - M12

CAIXA PLÁSTICA: C164 x L105 x A26 (mm)

## JOGO PARA REPARAR ROSCAS K-COIL PROFISSIONAL - M14X1.25MM

9 PÇS



- Ideal para reparar e restaurar roscas danificadas, adequado para máquinas de construção, reparação de motores e outras aplicações automóveis

ARTIGO N.º JGEW0901 69,00€

CONTEÚDO 10 (JOGO)

5	Inserções de parafuso em aço inoxidável M14x1.25mm (L=20mm)(L=15mm)
1	Ferramentas de instalação - M14x1.25mm
1	Machos - M14x1.25mm
1	Broca helicoidal - M14 (Ø14.5mm)
1	Ferramentas de quebra - M14

CAIXA PLÁSTICA: C164 x L105 x A26 (mm)



## KIT DE REPARAÇÃO DE INSERÇÕES DE ROSCAS PROFISSIONAL

130 PÇS



- Ideal para reparar e restaurar roscas danificadas, adequado para máquina de construção, reparação de motores e outras aplicações automóveis
- Para os tamanhos métricos de porcas mais utilizados
- Tamanhos das inserções de roscas M5, M6, M8, M10 e M12
- Cada tamanho inclui parafusos em aço inoxidável, machos e broca helicoidal de alta velocidade, ferramentas de instalação e ferramentas de quebra

ARTIGO N.º	JGAD130A	245,00€
CONTEÚDO	8 (JOGO)	

- Inserções de parafuso em aço inoxidável**  
**110** 25PÇS > M5x0.8mmx1.5D (L=7.5mm) 25PÇS > M6x1.0mmx1.5D (L=9.0mm) 25PÇS > M8x1.25mmx1.5D (L=12.0mm) 25PÇS > M10x1.5mm x1.5D (L=15.0mm) 10PÇS > M12x1.75mmx1.5D (L=18.0mm)
- 5** Brocas helicoidais > M5(Ø5.2mm), M6(Ø6.3mm), M8(Ø8.3mm), M10(Ø10.4mm), M12(Ø12.4mm)
- 5** Machos > M5x0.8mm, M6x1.0mm, M8x1.25mm, M10x1.5mm, M12x1.75mm
- 5** Ferramentas de instalação > M5, M6, M8, M10, M12
- 5** Ferramentas de quebra > M5, M6, M8, M10, M12

CAIXA METÁLICA: C357 x L221 x A28 (mm)

## INSERÇÕES ROSCADAS - AÇO INOX

20 PÇS



ARTIGO N.º	TAMANHO (mm)	C (mm)	APLICÁVEL A:	CAIXA	PREÇO
JLAZ0105	M5x0.8	7.5	JGAD130A / JGEW2401	400	13,00€
JLAZ0106	M6x1.0	9	JGAD130A / JGEW2402	400	13,00€
JLAZ0108	M8x1.25	12	JGAD130A / JGEW2403	300	16,00€
JLAZ0110	M10x1.5	15	JGAD130A / JGEW1901	200	20,00€
JLAZ0112	M12x1.75	18	JGAD130A / JGEW1401	100	33,00€
JLAZ0210	M10x1.0	9.5	JGAI5601	200	18,00€
JLAZ0212	M12x1.25	19	JGAI5601	100	34,00€
JLAZ0214	M14x1.25	11	JGAI5601 / JGAI1003	100	42,00€
JLAZ0314	M14x1.25	20	JGEW0901	100	59,50€

## JOGO DE EXTRATORES DE PARAFUSOS DANIFICADOS

3 PÇS

1/4



- O bit do extrator de parafusos é colocado na cabeça do parafuso danificado e roda-o rápida e facilmente!

ARTIGO N.º	JGAW0301	13,00€
CONTEÚDO	10 (JOGO)	
3	Extratores #1, #2, #3	

## BROCA ESPECIAL DE PONTO SOLDADOR

- Ponta endurecida, revestida a titânio

CR-V



ARTIGO N.º	TAMANHO (mm) Ø	C (mm)	CAIXA	PREÇO
JJAX0817	8	45	18	19,00€
JJAX0821	8	80	16	21,00€

## JOGO DE EXTRATORES DE PARAFUSOS

5 PÇS

CR-MO



- Para utilizar, deve ser furado um pequeno orifício no centro do parafuso errado e inserir o extrator no tamanho correto. Os extratores são roscados na direção oposta à das roscas convencionais. Quando o extrator é apertado numa direção anti-horária, começa a desapertar o parafuso.

ARTIGO N.º	JGAW0501	7,90€
CONTEÚDO	25 (JOGO)	
5	Extratores > 1/8", 1/4", 5/16", 7/16", 9/16"	

## JOGO DE EXTRATORES DE PARAFUSOS

5 PÇS

CR-MO



ARTIGO N.º	JGAW0502	13,50€
CONTEÚDO	25 (JOGO)	
5	Extratores > 7/64", 9/64", 5/32", 1/4", 19/64"	



# OUTRAS FERRAMENTAS

## JOGO DE EXTRATORES DE PARAFUSOS

8 PÇS



ARTIGO N.º JGAI0805 71,00€

CONTEÚDO 24 (JOGO)

- 1 Extrator N1 > TAMANHO: 1/8"-1/4" (M3-M6) > PRE-DRILL DIAMETER: 7/64"
- 1 Extrator N2 > TAMANHO: 1/4"-5/16" (M6-M8) > PRE-DRILL DIAMETER: 9/64"
- 1 Extrator N3 > TAMANHO: 5/16"-7/16" (M8-M11) > PRE-DRILL DIAMETER: 5/32"
- 1 Extrator N4 > TAMANHO: 7/16"-9/16" (M11-M14) > PRE-DRILL DIAMETER: 1/4"
- 1 Extrator N5 > TAMANHO: 9/16"-3/4" (M14-M18) > PRE-DRILL DIAMETER: 19/64"
- 1 Extrator N6 > TAMANHO: 3/4"-1" (M18-M25) > PRE-DRILL DIAMETER: 13/32"
- 1 Extrator N7 > TAMANHO: 1"-1.1/8" (M25-M28) > PRE-DRILL DIAMETER: 17/32"
- 1 Extrator N8 > TAMANHO: 1.1/8"-1.1/4" (M28-M32) > PRE-DRILL DIAMETER: 13/16"

CAIXA METÁLICA: C208 x L145 x A50 (mm)

## QUEBRA PORCAS



CR-V

ARTIGO N.º	TAMANHO (mm)	C (mm)		PREÇO
DAAX1A12	9-12	79	20	12,00€
DAAX1A16	12-16	94	10	13,00€
DAAX1A22	16-22	124	5	15,00€
DAAX1A27	22-27	150	2	20,00€

## JOGO QUEBRA PORCAS

4 PÇS



CR-V

ARTIGO N.º GAAI0402 66,00€

CONTEÚDO 10 (JOGO)

- 4 DAAX1A12-1A27 > 9-12, 12-16, 16-22, 22-27 mm

CAIXA PLÁSTICA: C260 x L170 x A60 (mm)

## DESANDADOR DE PERCUSSÃO 1/2"

6 PÇS



ARTIGO N.º GAAD0602 33,50€

CONTEÚDO 20 (JOGO)

- 2 FSAC1008 & 1010 > Bits hexagonais Fenda 5/16" 1.2x8 mm & 1.6x10 mm - 36mm (C)
- 2 FSBC1002 & 1003 > Bits hexagonais Phillips 5/16" PH2 & PH3 > 36mm (C)

CAIXA METÁLICA: C196 x L70 x A47 (mm)

## BITS PARA DESANDADOR



ARTIGO N.º PREÇO

CONTEÚDO

FSAC1008 > Bit Fenda 5/16" > 1.2x8 mm > 36mm	1,10€
FSAC1010 > Bit Fenda 5/16" > 1.6x10 mm > 36mm	1,30€
FSBC1002 > Bit Phillips 5/16" > PH2 > 36mm	1,10€
FSBC1003 > Bit Phillips 5/16" > PH3 > 36mm	1,10€
FSBD1002 > Bit longo Phillips 5/16" > PH2 > 80mm	1,60€
FSBD1003 > Bit longo Phillips 5/16" > PH3 > 80mm	2,20€

## EXTRATOR PINO EXCÊNTRICO 6-19MM

DIN 3120

- Ferramenta especial para extrair o pino de forma rápida e eficiente
- O design de rotação excêntrica fornece uma aderência mais poderosa, especialmente para pinos presos ou enfiados contra uma ranhura interna
- A ferramenta tem dois orifícios, 1/2" (14 mm) e 3/4" (19 mm) para um ajuste ideal, minimizando os danos às roscas
- Ideal para remover pinos partidos ou presos no bloco de moto, coletores de escape, cabeçotes etc.
- Use com ferramentas 1/2"
- Faixa de fixação para pino de diâmetro 6-19 mm (1/4"-3/4")



ARTIGO N.º	DRIVE	CAPACIDADE (mm)		PREÇO
JJBI1619	9-12	Ø 6-19	6	36,00€



## PINÇAS



• Pinça Estreita  
JJAV0312

• Pinça Curva  
JJAV0212

• Pinça Cuzada  
JJAV0112

• Pinça Achatada  
JJAV0411

## JOGO DE PINÇAS

4 PÇS



ARTIGO N.º JGAA0401 12,00€

CONTEÚDO 20(JOGO)

Jogo de 4 pinças para trabalho de precisão, em aço inoxidável

ARTIGO N.º	TAMANHO (mm)		PREÇO
JJAV0312	115	30	3,20€
JJAV0212	120	30	3,20€
JJAV0112	116	30	3,20€
JJAV0411	112	30	3,00€

## JOGO DE MACHOS, CAÇONETES, TARRAXAS

40 PÇS



ARTIGO N.º JGAI4001 98,00€

CONTEÚDO 10 (JOGO)

34	Machos, caçonetes, tarraxas > M3x0.5, M3x0.6, M4x0.7, M4x0.75, M5x0.8, M5x0.9, M6x0.75, M6x1.0, M7x0.75, M7x1.0, M8x1.0, M8x1.25, M10x1.25, M10x1.5, M12x1.25, M12x1.5, 1/8 NPT-27
1	Porta-caçonetes > 1" / 25mm O.D.
1	Porta-machos > M3-M12m
1	Porta-machos com roquete > M3-M6
1	Tarraxas > 0.5, 0.6, 0.7, 0.75, 0.8, 0.9, 1.0, 1.25, 1.5, 1.75, 27, 28
1	Chave de parafusos > 0.6x3mm L=93mm
1	Mála plástica > L300xD230xA53mm

MALA PLÁSTICA: L300 x D230 x A53 (mm)

## CHAVE PARA REMOVER FÊMEAS DANIFICADAS

MÉTRICO



Acabamento Preto Fosfato

CR-MO

DIN 3120



- Um design de flauta espiral reversa único fornece um aperto positivo para remover parafusos e porcas arredondados ou danificados

DRIVE	ARTIGO N.º	TAMANHO (mm)	C (mm)		PREÇO
	BAAK1610	10	34	20	9,50€
	BAAK1611	11	34	20	9,50€
	BAAK1612	12	34	20	10,00€
	BAAK1613	13	34	20	10,00€
	BAAK1614	14	34	15	10,00€
	BAAK1615	15	34	15	11,00€
	BAAK1616	16	34	15	11,00€
	BAAK1617	17	34	15	11,00€
	BAAK1618	18	34	10	11,50€
	BAAK1619	19	34	10	11,50€
	BAAK1621	21	34	10	12,00€
	BAAK1622	22	34	10	13,00€
	BAAK1624	24	34	10	14,00€
	BAAK1627	27	34	10	15,00€

1/2"

12,7mm sq.



# OUTRAS FERRAMENTAS

## JOGO CHAVES DE CAIXA 1/2" PARA REMOVER FÊMEAS DANIFICADAS

9 PÇS

Acabamento Preto Fosfato



ARTIGO N.º GAAG0903 89,50€

CONTEÚDO 10(JOGO)

9 BAAK1610-1619 > 10, 11, 12, 13, 14, 15, 16, 17, 19 mm

## CHAVE SACA-PERNOS CILÍNDRICOS

CR-V

DIN 3120



DRIVE	ARTIGO N.º	TAMANHO (mm)	C (mm)		PREÇO
	DUPLO				
1/2" 12,7mm sq.	BAAM1606	6	60	10	11,00€
	BAAM1608	8	60	10	11,50€
	BAAM1610	10	69	10	12,00€
	BAAM1612	12	69	10	12,50€

## JOGO SACA-PERNOS CILÍNDRICOS

4 PT

Acabamento Duplo



ARTIGO N.º GAAI0401 49,00€

CONTEÚDO 10(JOGO)

4 BAAM1606-1612 > 1/2" Dr. Stud Puller Sockets > 6, 8, 10, 12 mm

MALA PLÁSTICA : C210 x L110 x A40 (mm)

## BANDEJA MAGNÉTICA



ARTIGO N.º TAMANHO (mm) PREÇO

JJAF1506 Ø150 x A42 1 12,00€

JJAF2414 L240 x A140 x A42 1 21,00€

## RETRÁTIL PARA FERRAMENTA CORREIA DE SEGURANÇA

• Correas de Segurança para Ferramentas

TOPTUL são utilizados para prevenir a queda da ferramenta durante o trabalhos em altura.

5 kg

• NABB1705

• NAAA1705

ARTIGO N.º

CONTEÚDO PREÇO

NAAA1705 Capacidade MM (830MM a 1520MM); Carga Máxima - 5 KG; Mosquetão de Alumínio - Cinta de alta resistência com mola interior para absorver choques. 1 16,00€

NABB1705 Capacidade MM (750Mm a 1390MM); Carga Máxima - 5 KG; 2 Ganchos rotativos extra fortes em zinco - Cinta de alta resistência com mola interior para absorver choques. 1 17,50€



## ESCOVA DE AÇO



- 3 linhas de fio em aço inoxidável à prova de ferrugem
- Madeira dura seca para retenção máxima de tufo
- Punho curvado de padrão angular, orifício para pendurar para armazenamento conveniente
- Ideal para remover ferrugem, corrosão, tinta e toda a limpeza geral de superfícies
- Padrão: 3 linhas de 15
- Comprimento da cerda: 25mm
- Dimensão da escova: (C)290x(L)27x(A)46 mm

ARTIGO N.º	NBAA0315	13,50€
CONTEÚDO	12(JOGO)	

Comprimento > 290 mm

## APALPA-FOLGAS EM POLEGADAS (PONTAS REDONDAS)

26 PÇS



- 26 lâminas de mola de aço endurecido
- Lâminas duplas marcadas para tamanho imperial e métrico
- Design de encaixe para o polegar de protetor da lâmina para ajudar na remoção das lâminas
- Protetor em aço cromo-platinado com contraporca de bloqueio

### CONTEÚDO

0.0015", 0.002", 0.0025", 0.003", 0.004", 0.005", 0.006", 0.007", 0.008", 0.009", 0.010", 0.011", 0.012", 0.013", 0.014", 0.015", 0.016", 0.017", 0.018", 0.019", 0.020", 0.021", 0.022", 0.023", 0.024", 0.025"

ARTIGO N.º	Nº DE LÂMINAS	COMP. DA LÂMINA	LARGURA DA LÂMINA	GAMA DE ESPESURAS	PREÇO
ICBA1026	26	3-1/2" (90mm)	1/2" (12.7mm)	0.0015"-0.025" (0.04-0.63mm)	50 11,00€

## RÉGUA GRADUADA DE AÇO INOXIDÁVEL

**INOX**



- Produzida em aço inoxidável de alta qualidade para máxima durabilidade e proteção contra corrosão
- A tabela de conversão disponibilizada na parte de trás da régua ajuda a converter rapidamente medidas entre polegadas e milímetros
- Graduações gravadas permanentemente de cm / mm e polegadas, 1/16", 1/32" e 1/64"
- Graduações finas para medições precisas

ARTIGO N.º	TAMANHO (mm)	LARGURA (mm)	ESPESSURA (mm)	PREÇO
IABA0150	150	15	0.6	50 1,30€
IABA0300	300	21.5	1	50 3,20€
IABA0500	500	28.5	1.2	40 9,90€
IABA1000	1000	35	1.2	10 16,00€

## APALPA-FOLGAS MÉTRICO (PONTAS CÔNICAS)

20 PÇS



- 20 lâminas de mola de aço endurecido
- Design de encaixe para o polegar de protetor da lâmina para ajudar na remoção das lâminas
- Protetor em aço cromo-platinado com contraporca de bloqueio

### CONTEÚDO

0.05, 0.10, 0.15, 0.20, 0.25, 0.30, 0.35, 0.40, 0.45, 0.50, 0.55, 0.60, 0.65, 0.70, 0.75, 0.80, 0.85, 0.90, 0.95, 1.00 mm

ARTIGO N.º	Nº DE LÂMINAS	COMP. DA LÂMINA	LARGURA DA LÂMINA	GAMA DE ESPESURAS	PREÇO
ICAA0020	20	100mm	10mm	0.05 - 1.00mm	50 11,00€



## PAQUÍMETRO UNIVERSAL EM AÇO INOXIDÁVEL

# INOX

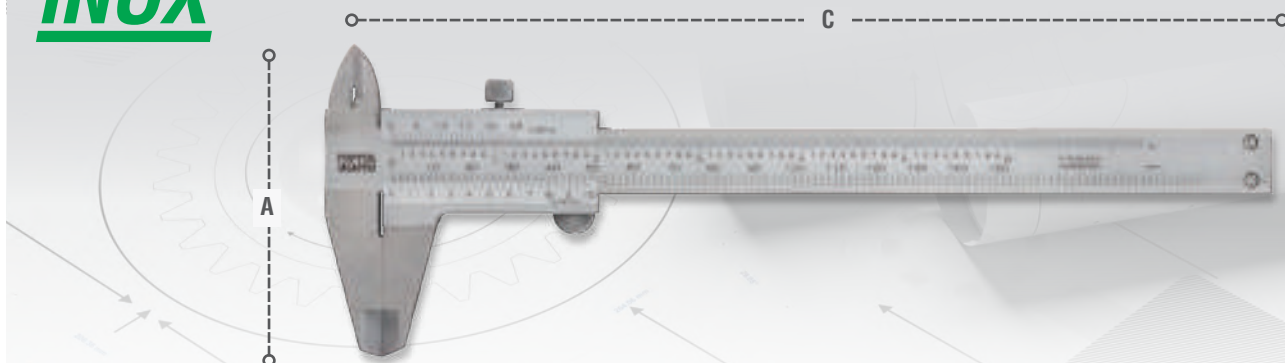

- Fabricado com aço inoxidável completamente endurecido
- Precisão:  $\pm 0.02$  mm
- Graduações: 0.02 mm / 0.001 polegada
- Barra de medição tanto em métrico como imperial
- Fácil de ler as graduações gravadas a preto
- Para medidas de interior, exterior e profundidade
- Parafuso de bloqueio para mandíbula deslizante
- Fornecido em caixa de plástico



ARTIGO N.º	GAMA DE MEDIÇÃO (mm)	A (mm)	C (mm)		PREÇO
IACA0150	165	40	235	1	46,00€
IACA0300	0-300	60.5	418	1	160,00€

## PAQUÍMETRO DIGITAL

# DIGITAL



- Paquímetro fabricado em aço inoxidável.
- Unidade de medida em mm ou polegadas, comutável a qualquer momento com um botão
- Visor LCD grande de fácil leitura (altura digital de 10 mm)
- Para medições internas, externas, de degrau e de profundidade
- Temperatura de trabalho: 0 ~ 40 ° C
- Temperatura de armazenamento: -20 ~ 70 ° C

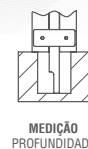

ARTIGO N.º	GAMA DE MEDIÇÃO (mm)	A (mm)	C (mm)	RESOLUÇÃO (mm)	PRECISÃO (mm)			PREÇO
					≤100	>100		
IACC1150D	0 - 150	40	235	0.01	0.02	0.03	10	68,00€



**TOPTUL**®  
THE MARK OF PROFESSIONAL TOOLS

# MERCHANDISING TOPTUL®

A ESCOLHA DE PROFISSIONAIS

# 393





# SACOS, MALAS E ESTOJOS UTILITÁRIOS TOPTUL®



ESTOJO UTILITÁRIO, TOPTUL®

AXG00015001 (460 x 330 x 130 mm)

**160,00€**



SACO DE FERRAMENTAS, TOPTUL®

PBW00002900 (430 x 250 x 360 mm)

**65,00€**



CINTO DE FERRAMENTAS, TOPTUL®

PBW00002800 (760 x 360 mm)

**85,00€**





SACO DE VIAGEM LEVE, TOPTUL®

AXG00014002 (600 x 300 x 320 mm)

**95,00€**



CASACO COM CAPUZ FULL-ZIP, TOPTUL®

100% algodão macio e confortável

AXG00029001-06 (S-3L)

**150,00€**



BLUSÃO DE BASEBOL, TOPTUL®

AXG00013002-07 (S-3L)

**140,00€**

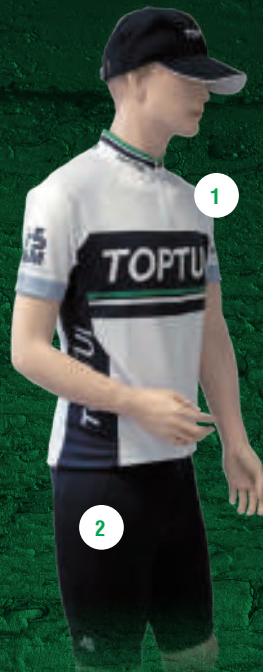

## CICLISMO TOPTUL®

1

JERSEY DE CICLISMO, TOPTUL®

AXG00011102 ~ 06 (S-2L)

**142,00€**

2

CALÇÕES DE CICLISMO, TOPTUL®

AXG00011202 ~ 06 (S-2L)

**93,00€**

3

FATO-MACACO, TOPTUL®

AXG00010001-04 (M-2L)

**190,00€**







PÓLO DE VERÃO, TOPTUL®

AXG00011702-07 (S-3L)

**59,00€**



PÓLO DE INVERNO, TOPTUL®

AXG00012002-07 (S-3L)

**63,00€**



PÓLO DE VERÃO, TOPTUL®

AXG00011402-07 (S-3L)

**59,00€**



PÓLO DE VERÃO, TOPTUL®

AXG00022002-07 (S-3L)

**65,00€**



PÓLO DE VERÃO, TOPTUL®

AXG00019002-07 (S-3L)

**59,00€**



BONÉ, TOPTUL®

AXG00008901

**19,00€**



BONÉ, TOPTUL®

AXG00008904

**22,00€**



BONÉ, TOPTUL®

AXG00008902

**19,00€**



BONÉ, TOPTUL®

AXG00008903

**19,00€**





JARDINEIRA, TOPTUL®  
(VERDE)

● AXG00012101-05 (M-3L)

**180,00€**



JARDINEIRA, TOPTUL®  
(PRETO)

● AXG00012201-05 (M-3L)

**180,00€**



COLETE, TOPTUL®

● AXG00010601-06 (S-3L)

**99,00€**

## GUARDA-CHUVA TOPTUL®

GUARDA-CHUVA HIDRO-REPELENTE, TOPTUL®

AXG00027002

**69,00€**



Toalha com novo design fabricada em tecido turco. Leve, macia e confortável, com características excelentes para absorção de humidade.

TOALHA DE DESPORTO, TOPTUL®

AXG00023001 (270 x 1000 mm)

**26,00€**



LUVAS DE TRABALHO, TOPTUL®

Secagem rápida  
Dissipa o calor das mãos  
Design anti-derrapante na palma e dedos

AXG000200

**49,00€**





## SUORTE PARA TELEFONE, TOPTUL®



COPOS DE PAPEL, TOPTUL®

AXG00001201

6,50€



JOGO DE PORTA-CHAVES TOPTUL  
LIBERTAÇÃO RÁPIDA (COM LÂMINA  
DE CHAVE DE ESTRELA PH2)

AXG00010202

AXG00010203

9,50€

9,50€



JOGO DE CHÁVENAS  
DE CAFÉ, TOPTUL®

AXG0001010200

16,00€



TERMOS TOPTUL®  
EM AÇO INOXIDÁVEL

AXG00018001

69,00€



SUORTE PARA TELEFONE, TOPTUL®

AXG00021001

54,00€



SACO DE MÃO, TOPTUL®

PBW00002501 (400 x 280 x 90 mm)

3,50€





ARQUIVO A4, TOPTUL®

AXG00028001 - Tamanho: 220 x 310 mm

**3,50€**



ARQUIVO A4, TOPTUL®

AXG00028002 - Tamanho: 220 x 310 mm

**6,00€**



ARQUIVO A4, TOPTUL®

AXG00028003 - Tamanho: 220 x 310 mm

**4,00€**

## BARRACA DE PROMOÇÃO TOPTUL®



BANDEIRA PROMOCIONAL, TOPTUL®

AXG00026001 (180 x 60 cm)

**180,00€**



BARRACA DE PROMOÇÃO EM ALUMÍNIO POP UP, TOPTUL®

AXG00024001 (300 x 300 cm)

**2960,00€**







# GARANTIA DE RECOMENDAÇÃO DE SEGURANÇA

As Ferramentas Profissionais **TOPTUL**<sup>®</sup>, salvo indicação contrária, estão garantidas incondicionalmente contra quaisquer defeitos nos materiais e mão-de-obra durante a vida útil da ferramenta. Iremos reparar ou substituir qualquer ferramenta que não forneça o serviço desejado, na condição de que a ferramenta não tenha sido utilizada indevidamente ou modificada e que seja enviada a um representante autorizado TOPTUL. Os utilizadores podem sempre contar com a elevada qualidade das ferramentas profissionais TOPTUL.

## PROBLEMAS COMUNS QUE NÃO SÃO COBERTOS PELA GARANTIA TOPTUL



### Produtos TOPTUL utilizados indevidamente:

Por exemplo, utilizar indevidamente os parafusos como se fossem escopros, ou bater em chaves com um martelo para aumentar a força de transmissão. Os produtos danificados são o resultado de utilização indevida.



### Produtos TOPTUL alterados:

Por exemplo, diluir certos lados dos produtos para aumentar o espaço de operação.

A chave de bocas alterada permite que os utilizadores trabalhem em áreas reduzidas, mas resulta facilmente na distorção da chave.



### Força externa imposta inapropriada ao utilizar produtos TOPTUL:

Por exemplo, adicionar um tubo de aço adicional no punho da chave para aumentar a alavancagem.

A força aumentada que é imposta nos produtos pode facilmente causar danos e distorcer as chaves.



### Utilizar ferramentas manuais como ferramentas de impacto ou de potência:

Por exemplo, a força intensiva gerada a partir de uma chave de impacto que é imposta numa chave manual pode facilmente causar fendas à volta das chaves.

## AVISO E RECOMENDAÇÃO DE SEGURANÇA

Serviço. Tecnologia. Qualidade



Não impor força quando a ponta da chave para parafusos não está numa posição vertical relativamente ao parafuso



Não abrir muitas gavetas ao mesmo tempo



Não utilizar chaves para parafusos como barras de elevação, alavancas, punções e escopros



Não utilizar alicates para martelar/bater nas cavilhas e portas



Não rodar o roquete quando as chaves não estão encaixadas completamente na cabeça do parafuso



Não utilizar alicates para apertar ou rodar as cavilhas e porcas



Leia as instruções apropriadas antes de utilizar as ferramentas



Utilizar óculos de proteção sempre durante o trabalho

REFERÊNCIA	PÁG.	REFERÊNCIA	PÁG.	REFERÊNCIA	PÁG.	REFERÊNCIA	PÁG.	REFERÊNCIA	PÁG.	REFERÊNCIA	PÁG.		
<b>A</b>		AAAR4545	86	AAAT0909V4	339	AAAV4141	86	AAEA2828	91	AAEI1418	98	AAEI2528	94
AAAC0809	97	AAAR4646	86	AAAT1010V4	339	AAAV4343	86	AAEA2929	91	AAEI1622	98	AAEI2729	94
AAAC1012	97	AAAR4747	86	AAAT1111V4	339	AAAV4646	86	AAEA3030	91	AAEI2024	98	AAEI2730	94
AAAC1113	97	AAAR4848	86	AAAT1212V4	339	AAAV5050	86	AAEA3232	91	AAEH0607	95	AAEI2732	94
AAAC1417	97	AAAR5050	86	AAAT1313V4	339	AAAV5555	86	AAEB0606	90	AAEH0708	95	AAEI3032	94
AAAC1618	97	AAAR5252	86	AAAT1414V4	339	AAAV6060	86	AAEB0707	90	AAEH0809	95	AAEI3236	94
AAAC1922	97	AAAR5555	86	AAAT1515V4	339	AAAV6565	86	AAEB0808	90	AAEH0810	95	AAEI3436	94
AAAF0707	92	AAAR6060	86	AAAT1616	87	AAAV7070	86	AAEB0909	90	AAEH1011	95	AAEI3641	94
AAAF0808	92	AAAR6565	86	AAAT1616V4	339	AAAV7575	86	AAEB1010	90	AAEH1012	95	AAEI3842	94
AAAF0909	92	AAAR7070	86	AAAT1717	87	AAAV8080	86	AAEB1111	90	AAEH1113	95	AAEI4146	94
AAAF1010	92	AAAR7575	86	AAAT1717V4	339	AAAV8585	86	AAEB1212	90	AAEH1213	95	AAEI4650	94
AAAF1111	92	AAAR8080	86	AAAT1818	87	AAAV9090	86	AAEB1313	90	AAEH1214	95	AAEI0607	96
AAAF1212	92	AAAR8585	86	AAAT1818V4	339	AAAV9595	86	AAEB1414	90	AAEH1415	95	AAEI0809	96
AAAF1313	92	AAAR9090	86	AAAT1919	87	AAAVA0A0	86	AAEB1515	90	AAEH1417	95	AAEI1011	96
AAAF1414	92	AAAR9595	86	AAAT1919V4	339	AAAV5A5A	86	AAEB1616	90	AAEH1617	95	AAEI1213	96
AAAF1515	92	AAARA0A0	86	AAAT2020	87	AAAV0808V4	339	AAEB1717	90	AAEH1719	95	AAEI1415	96
AAAF1616	92	AAARA5A5	86	AAAT2121	87	AAAV0909V4	339	AAEB1818	90	AAEH1819	95	AAEI1417	96
AAAF1717	92	AAARB0B0	86	AAAT2121V4	339	AAAW1010V4	339	AAEB1919	90	AAEH1921	95	AAEI1617	96
AAAF1818	92	AAARB5B5	86	AAAT2222	87	AAAW1111V4	339	AAEB2020	90	AAEH1922	95	AAEI1819	96
AAAF1919	92	AAARC0C0	86	AAAT2222V4	339	AAAW1212V4	339	AAEB2121	90	AAEH2022	95	AAEI2022	96
AAAK0809	94	AAARC5C5	86	AAAT2323	87	AAAW1313V4	339	AAEB2222	90	AAEH2123	95	AAEI2123	96
AAAK1011	94	AAARD0D0	86	AAAT2424	87	AAAW1414V4	339	AAEB2323	90	AAEH2224	95	AAEI2427	96
AAAK1213	94	AAARD5D5	86	AAAT2424V4	339	AAAW1515V4	339	AAEB2424	90	AAEH2326	95	AAEI2528	96
AAAK1415	94	AAARE0E0	86	AAAT2525	87	AAAW1616V4	339	AAEB2525	90	AAEH2427	95	AAEI2730	96
AAAK1617	94	AAARE5E5	86	AAAT2626	87	AAAW1717V4	339	AAEB2626	90	AAEH2528	95	AAEI2732	96
AAAK1819	94	AAARF0F0	86	AAAT2727	87	AAAW1818V4	339	AAEB2727	90	AAEH2730	95	AAEI3032	96
AAAP0810	94	AAAS1717	86	AAAT2828	87	AAAW1919V4	339	AAEB2828	90	AAEH3032	95	AAEI3236	96
AAAP1012	94	AAAS1919	86	AAAT2929	87	AAAW2121V4	339	AAEB2929	90	AAEH3236	95	AAEI3436	96
AAAP1214	94	AAAS2121	86	AAAT3030	87	AAAW2222V4	339	AAEB3030	90	AAEH3641	95	AAEI3641	96
AAAP1417	94	AAAS2222	86	AAAT3232	87	AAAW2424V4	339	AAEB3232	90	AAEH3842	95	AAEI4146	96
AAAP1719	94	AAAS2323	86	AAAT3333	87	AAEA0606	91	AAEB3333	90	AAEH4146	95	AAEI4650	96
AAAP2224	94	AAAS2424	86	AAAT3434	87	AAEA0707	91	AAEB3434	90	AAEH4650	95	AAEI5055	96
AAAR2222	86	AAAS2626	86	AAAT3535	87	AAEA0808	91	AAEB3535	90	AAEH5560	95	AAEI5560	96
AAAR2323	86	AAAS2727	86	AAAT3636	87	AAEA0909	91	AAEB3636	90	AAEI0607	94	AAEN0808	93
AAAR2424	86	AAAS2929	86	AAAT3838	87	AAEA1010	91	AAEB3838	90	AAEI0809	94	AAEN1010	93
AAAR2525	86	AAAS3030	86	AAAT4141	87	AAEA1111	91	AAEB4040	90	AAEI0810	94	AAEN1111	93
AAAR2626	86	AAAS3232	86	AAAT4242	87	AAEA1212	91	AAEB4141	90	AAEI1011	94	AAEN1212	93
AAAR2727	86	AAAS3434	86	AAAT4343	87	AAEA1313	91	AAEB4242	90	AAEI1012	94	AAEN1313	93
AAAR2828	86	AAAS3535	86	AAAT4444	87	AAEA1414	91	AAEB4343	90	AAEI1213	94	AAEN1414	93
AAAR2929	86	AAAS3636	86	AAAT4545	87	AAEA1515	91	AAEB4545	90	AAEI1214	94	AAEN1616	93
AAAR3030	86	AAAS3838	86	AAAT4646	87	AAEA1616	91	AAEB4646	90	AAEI1415	94	AAEN1717	93
AAAR3232	86	AAAS4141	86	AAAT4848	87	AAEA1717	91	AAEB4848	90	AAEI1417	94	AAEN1818	93
AAAR3333	86	AAAS4343	86	AAAT5050	87	AAEA1818	91	AAEB5050	90	AAEI1617	94	AAEN1919	93
AAAR3434	86	AAAS4444	86	AAAT5555	87	AAEA1919	91	AAEB5555	90	AAEI1618	94	AAEN2121	93
AAAR3535	86	AAAS4646	86	AAAT5858	87	AAEA2020	91	AAEB6060	90	AAEI1719	94	AAEN2222	93
AAAR3636	86	AAAS4848	86	AAAT6060	87	AAEA2121	91	AAEB6565	90	AAEI1819	94	AAEQ0808	88
AAAR3838	86	AAAS5050	86	AAAV2424	86	AAEA2222	91	AAEB7070	90	AAEI1922	94	AAEQ0909	88
AAAR4040	86	AAAS5555	86	AAAV2727	86	AAEA2323	91	AAEB7575	90	AAEI2022	94	AAEQ1010	88
AAAR4141	86	AAAS5858	86	AAAV3030	86	AAEA2424	91	AAEB8080	90	AAEI2123	94	AAEQ1111	88
AAAR4242	86	AAAS6060	86	AAAV3232	86	AAEA2525	91	AAEE0608	98	AAEI2224	94	AAEQ1212	88
AAAR4343	86	AAAS6565	86	AAAV3636	86	AAEA2626	91	AAEE0711	98	AAEI2426	94	AAEQ1313	88
AAAR4444	86	AAAT0808V4	339	AAAV3838	86	AAEA2727	91	AAEE1012	98	AAEI2427	94	AAEQ1414	88





REFERÊNCIA	PÁG.	REFERÊNCIA	PÁG.	REFERÊNCIA	PÁG.	REFERÊNCIA	PÁG.	REFERÊNCIA	PÁG.	REFERÊNCIA	PÁG.		
AAEQ1515	88	AAEX2525	89	ABAF3030	102	ACEW1111	88	AEAH1317	103	AEEA1618	99	AGAE0720	211
AAEQ1616	88	AAEX2626	89	ABAF3232	102	ACEW1212	88	AEAH1417	103	AEEA1719	99	AGAE0821	211
AAEQ1717	88	AAEX2727	89	ACEB0808	92	ACEW1414	88	AEAH1719	103	AEEA1922	99	AGAE0822V4	343
AAEQ1919	88	AAEX2828	89	ACEB1010	92	ACEW1616	88	AEAH1922	103	AEEA2224	99	AGAE1023	211
AAEQ2121	88	AAEX2929	89	ACEB1111	92	ACEW1818	88	AEAH1924	103	AEEA2427	99	AGAE1226	211
AAEQ2222	88	AAEX3030	89	ACEB1212	92	ACEW2020	88	AEAH2123	103	AEEA3032	99	AGAE1429	211
AAEQ2424	88	AAEX3232	89	ACEB1414	92	ACEW2222	88	AEAH2224	103	AEEA3641	99	AGAE1734	211
AAEW0606	88	AAEY2424	87	ACEB1616	92	ACEW2424	88	AEAH2730	103	AEEB0808	98	AGAE1938	211
AAEW0707	88	AAEY2727	87	ACEB1818	92	ACEW2626	88	AEAH3032	103	AEEB0909	98	AGAI2E19	218
AAEW0808	88	AAEY3030	87	ACEB2020	92	ACEW2828	88	AEAH3641	103	AEEB1010	98	AGAI0219	218
AAEW0909	88	AAEY3232	87	ACEB2222	92	ACEW3030	88	AEAH4650	103	AEEB1111	98	AGAI0319	218
AAEW1010	88	AAEY3636	87	ACEB2424	92	ACEW3232	88	AEAH5055	103	AEEB1212	98	AGAI0419	218
AAEW1111	88	AAEY3838	87	ACEB2626	92	ACEW3434	88	AEAL1616	106	AEEB1313	98	AGAI0519	218
AAEW1212	88	AAEY4141	87	ACEB2828	92	ACEW3636	88	AEAL2401	106	AEEB1414	98	AGAI0619	218
AAEW1313	88	AAEY4646	87	ACEB3030	92	ACEW4040	88	AEAQ2214	106	AEEB1515	98	AGAI0819	218
AAEW1414	88	AAEY5050	87	ACEB3232	92	ADAF0808	102	AEAT1010	103	AEEB1616	98	AGAI1019	218
AAEW1515	88	AAEY5555	87	ACEB3434	92	ADAF1010	102	AEAT1111	103	AEEB1717	98	AGAL1E08	210
AAEW1616	88	AAEY6060	87	ACEB3636	92	ADAF1212	102	AEAT1313	103	AEEB1818	98	AGAL2E09	210
AAEW1717	88	AAEY6565	87	ACEB4040	92	ADAF1414	102	AEAT1717	103	AEEB1919	98	AGAL0208	210
AAEW1818	88	AAEY7070	87	ACEB4242	92	ADAF1616	102	AEAT1919	103	AEEC0607	99	AGAL0310	210
AAEW1919	88	AAEY7575	87	ACEB4444	92	ADAF1818	102	AEAT2222	103	AEEC0809	99	AGAL0411	210
AAEW2020	88	AAEY8080	87	ACEB4646	92	ADAF2020	102	AEAV1210	107	AEEC1011	99	AGAL0512	210
AAEW2121	88	AAEY8585	87	ACEB4848	92	ADAF2222	102	AEAV1211	107	AEEC1213	99	AGAL0614	210
AAEW2222	88	AAEY9090	87	ACEB5252	92	ADAF2424	102	AEAV1212	107	AEEC1415	99	AGAL0715	210
AAEW2323	88	AAEY9595	87	ACEB5454	92	AEAE0606	99	AEAV1213	107	AEEC1617	99	AGAL0816	210
AAEW2424	88	AAEYA0A0	87	ACEB5656	92	AEAE0707	99	AEAV1214	107	AEEC1819	99	AGAL0917	210
AAEW2525	88	AAEYA5A5	87	ACEB5858	92	AEAE0808	99	AEAV1215	107	AEEC2022	99	AGAL1018	210
AAEW2626	88	AAEYB0B0	87	ACEB6060	92	AEAE0909	99	AEAV1216	107	AEEA1A35	104	AGAL1222	210
AAEW2727	88	AAEYB5B5	87	ACEB6464	92	AEAE1010	99	AEAV1217	107	AEEA1A50	104	AGAL1424	210
AAEW2828	88	AAEYC0C0	87	ACEB6868	92	AEAE1111	99	AEAV1218	107	AEEA1A80	104	AGAL1727	210
AAEW2929	88	AAEYC5C5	87	ACEB7070	92	AEAE1212	99	AEAV1219	107	AEEA1AA2	104	AGAL1930	210
AAEW3030	88	AAEYD0D0	87	ACEB7272	92	AEAE1313	99	AEBE0607	98	AEEA1AA8	104	AGAS1E05	210
AAEW3232	88	AAEYD5D5	87	ACEB7676	92	AEAE1414	99	AEBE0809	98	AEJA0607	97	AGAS2E06	210
AAEX0606	89	ABAD0811	103	ACEB8080	92	AEAE1515	99	AEBE1011	98	AEJA0809	97	AGAS3E07	210
AAEX0707	89	ABAD1215	103	ACEI0810	94	AEAE1616	99	AEBE1213	98	AEJA1011	97	AGAS4E08	210
AAEX0808	89	ABAD1619	103	ACEI1214	94	AEAE1717	99	AEBE1415	98	AEJA1213	97	AGAS0205	210
AAEX0909	89	ABAF0606	102	ACEI1618	94	AEAE1818	99	AEBE1617	98	AEJA1415	97	AGAS0307	210
AAEX1010	89	ABAF0808	102	ACEI2022	94	AEAE1919	99	AEBE1819	98	AEJA1617	97	AGAS0407	210
AAEX1111	89	ABAF0909	102	ACEI2426	94	AEAE2020	99	AEBE2022	98	AEJA1819	97	AGAS0509	210
AAEX1212	89	ABAF1010	102	ACEI2830	94	AEAE2121	99	AEBE2123	98	AEJA2224	97	AGAS0610	210
AAEX1313	89	ABAF1111	102	ACEI3234	94	AEAE2222	99	AEBE2426	98	AGAE1E09	211	AGAS0710	210
AAEX1414	89	ABAF1212	102	ACEI3640	94	AEAE2323	99	AEBE2528	98	AGAE2E11	211	AGAS0811	210
AAEX1515	89	ABAF1313	102	ACEJ0810	96	AEAE2424	99	AEBE2729	98	AGAE2E13V4	343	AGAS0912	210
AAEX1616	89	ABAF1414	102	ACEJ1214	96	AEAE2525	99	AEBE3032	98	AGAE0210	211	AGAS1012	210
AAEX1717	89	ABAF1515	102	ACEJ1618	96	AEAE2626	99	AEEA0809	99	AGAE0313	211	AGAS1214	210
AAEX1818	89	ABAF1616	102	ACEJ2022	96	AEAE2727	99	AEEA0810	99	AGAE0313V4	343	AGAS1415	210
AAEX1919	89	ABAF1717	102	ACEJ2426	96	AEAE2828	99	AEEA1011	99	AGAE0414	211	AGAS1718	210
AAEX2020	89	ABAF1818	102	ACEJ2830	96	AEAE2929	99	AEEA1012	99	AGAE0417V4	343	AGAS1920	210
AAEX2121	89	ABAF1919	102	ACEJ3234	96	AEAE3030	99	AEEA1113	99	AGAE0517	211	AGBE1E09	211
AAEX2222	89	ABAF2222	102	ACEJ3640	96	AEAE3232	99	AEEA1213	99	AGAE0517V4	343	AGBE2E11	211
AAEX2323	89	ABAF2424	102	ACEW0808	88	AEAH1013	103	AEEA1214	99	AGAE0619	211	AGBE0210	211
AAEX2424	89	ABAF2727	102	ACEW1010	88	AEAH1214	103	AEEA1417	99	AGAE0622V4	343	AGBE0313	211



REFERÊNCIA	PÁG.	REFERÊNCIA	PÁG.	REFERÊNCIA	PÁG.	REFERÊNCIA	PÁG.	REFERÊNCIA	PÁG.	REFERÊNCIA	PÁG.	REFERÊNCIA	PÁG.
AGBE0414	211	AGHD0314	217	AIAS0850	211	AMAC2420	105	ANAK0317	112	ANAR0314	112	AOAG1213	102
AGBE0517	211	AGHD0414	217	AIAS1050	211	AMAC2925	105	ANAK0318	112	ANAU32A0	114	AOAG1415	102
AGBE0619	211	AGHD0520	217	AIAS1506	211	AMAC3430	105	ANAK0319	112	ANAU32AOKR	114	AOAG1618	102
AGBE0720	211	AGHD0620	217	AIAS2006	211	AMAC4338	105	ANAL0116	111	ANAU0803	114	AOAG1719	102
AGBE0821	211	AGHD0720	217	AIAS2507	211	AMAD2920	339	ANAL0216	111	ANAU0803KR	114	AOAH0808	100
AGBE1023	211	AGHD0827	217	AIAS2708	211	AMAD3325	339	ANAL0412	111	ANAU1210	114	AOAH0909	100
AGBE1226	211	AGHD1027	217	AIAS3009	211	AMAD3830	339	ANAM32A0	113	ANAU1210KR	114	AOAH1010	100
AGBL1E08	210	AHAI0419	218	AIAS4010	211	AMAR3125	105	ANAM32AOKR	113	ANAU1620	114	AOAH1111	100
AGBL2E09	210	AHAI0519	218	AIAS4511	211	ANAE1624	114	ANAM0803	113	ANAU1620KR	114	AOAH1212	100
AGBL0208	210	AHAI0619	218	AIAS5012	211	ANAE2432	114	ANAM0803KR	113	ANAU1634	114	AOAH1313	100
AGBL0310	210	AHAI0819	218	AIAS5514	211	ANAF0803	114	ANAM1205	113	ANAU1634KR	114	AOAH1414	100
AGBL0411	210	AHAI1019	218	AIAS6015	211	ANAF1211	114	ANAM1205KR	113	ANAU2475	114	AOAH1515	100
AGBL0512	210	AHAI1219	218	AIEA1015	217	ANAF1621	114	ANAM1610	113	ANAU2475KR	114	AOAH1616	100
AGBL0614	210	AHBL2E08	210	AIEA1515	217	ANAF1635	114	ANAM1610KR	113	ANBE2432	115	AOAH1717	100
AGBL0715	210	AHBL0208	210	AIEA2015	217	ANAF2470	114	ANAM1620	113	ANCD081B	113	AOAH1818	100
AGBL0816	210	AHBL0309	210	AIEA2515	217	ANAF3298	114	ANAM1620KR	113	ANCD0806	113	AOAH1919	100
AGBL1018	210	AHBL0410	210	AIEA2721	217	ANAH0108	111	ANAM1630	113	ANCE1624	115	AREA0808	100
AGBL1220	210	AHBL0511	210	AIEA3021	217	ANAH0121	111	ANAM1630KR	113	ANCE1648	115	<b>B</b>	
AGCA2E15	217	AHBL0612	210	AIEA4021	217	ANAH0303	111	ANAM1640	113	ANDE2448	115	BAAK1610	389
AGCA0215	217	AHBL0814	210	AIEA4528	217	ANAJ0130	111	ANAM1640KR	113	ANEE3232	116	BAAK1611	389
AGCA0315	217	AHBL1016	210	AIEA5028	217	ANAK0113	112	ANAM2455	113	AOAB0808	102	BAAK1612	389
AGCA0415	217	AHBL1217	210	AIED1014	217	ANAK0114	112	ANAM2455KR	113	AOAB0909	102	BAAK1613	389
AGCA0521	217	AIAE1010	211	AIED1514	217	ANAK0115	112	ANAM2475	113	AOAB1010	102	BAAK1614	389
AGCA0621	217	AIAE1013V4	343	AIED2014	217	ANAK0116	112	ANAM2475KR	113	AOAB1111	102	BAAK1615	389
AGCA0828	217	AIAE1510	211	AIED2514	217	ANAK0117	112	ANAP01A0	111	AOAB1212	102	BAAK1616	389
AGCA1028	217	AIAE1513V4	343	AIED2720	217	ANAK0118	112	ANAP0160	111	AOAB1313	102	BAAK1617	389
AGCD2E14	216	AIAE2011	211	AIED3020	217	ANAK0119	112	ANAP0180	111	AOAB1414	102	BAAK1618	389
AGCD0214	216	AIAE2017V4	343	AIED4020	217	ANAK0121	112	ANAQ32B0	114	AOAB1515	102	BAAK1619	389
AGCD0314	216	AIAE2513	211	AIED4527	217	ANAK0122	112	ANAQ48C0	114	AOAB1616	102	BAAK1621	389
AGCD0414	216	AIAE2517V4	343	AIED5027	217	ANAK0124	112	ANAR0113	112	AOAB1717	102	BAAK1622	389
AGCD0520	216	AIAE2715	211	AIFH0801	215	ANAK0126	112	ANAR0114	112	AOAB1818	102	BAAK1624	389
AGCD0620	216	AIAE2717V4	343	ALEA60A5	87	ANAK0127	112	ANAR0115	112	AOAB1919	102	BAAK1627	389
AGCD0720	216	AIAE3017	211	ALEA2430	87	ANAK0130	112	ANAR0116	112	AOAC0608	103	BAAL1210	136
AGCD0827	216	AIAE3017V4	343	ALEA3255	87	ANAK0132	112	ANAR0117	112	AOAC1012	103	BAAL1211	136
AGCD1027	216	AIAE4018	211	ALEB0611	98	ANAK0134	112	ANAR0119	112	AOAC1418	103	BAAL1212	136
AGDA0213	212	AIAE4022V4	343	ALEB1223	98	ANAK0136	112	ANAR0122	112	AOAC2024	103	BAAL1213	136
AGDA0313	212	AIAE4520	211	ALEB2432	98	ANAK0138	112	ANAR0124	112	AOAF0808	100	BAAL1214	136
AGDA0418	212	AIAE4522V4	343	AMAA2415	105	ANAK0141	112	ANAR0126	112	AOAF0909	100	BAAL1215	136
AGDA0518	212	AIAE5022V4	343	AMAA2920	105	ANAK0146	112	ANAR0127	112	AOAF1010	100	BAAL1216	136
AGDA0621	212	AIAE5023	211	AMAA3325	105	ANAK0148	112	ANAR0129	112	AOAF1111	100	BAAL1217	136
AGDA0721	212	AIAL0807	210	AMAA3830	105	ANAK0150	112	ANAR0130	112	AOAF1212	100	BAAL1218	136
AGDA0825	212	AIAL1007	210	AMAB1710	105	ANAK0155	112	ANAR0132	112	AOAF1313	100	BAAL1219	136
AGDA1030	212	AIAL1508	210	AMAB2415	105	ANAK0307	112	ANAR0134	112	AOAF1414	100	BAAM1606	390
AGDA1232	212	AIAL2009	210	AMAB2920	105	ANAK0308	112	ANAR0136	112	AOAF1515	100	BAAM1608	390
AGDA1434	212	AIAL2510	210	AMAB3325	60	ANAK0309	112	ANAR0141	112	AOAF1616	100	BAAM1610	390
AGDAE213	212	AIAL2711	210	AMAB3325	105	ANAK0310	112	ANAR0307	112	AOAF1717	100	BAAM1612	390
AGDAE313	212	AIAL3013	210	AMAB3830	105	ANAK0311	112	ANAR0308	112	AOAF1818	100	BAAR1216	308
AGDAE418	212	AIAL4014	210	AMAB5038	105	ANAK0312	112	ANAR0309	112	AOAF1919	100	BAAR1221	308
AGFH0701	52	AIAL4516	210	AMAB6045	105	ANAK0313	112	ANAR0310	112	AOAF2222	100	BAAR1616	308
AGFH0701	215	AIAL5018	210	AMAB7060	105	ANAK0314	112	ANAR0311	112	AOAF2424	100	BAAR1621	49
AGHD2E14	217	AIAL5520	210	AMAC2015	105	ANAK0315	112	ANAR0312	112	AOAG0809	102	BAAR1621	308
AGHD0214	217	AIAL6022	210	AMAC2420	52	ANAK0316	112	ANAR0313	112	AOAG1011	102	BAAT1614	308





REFERÊNCIA	PÁG.	REFERÊNCIA	PÁG.	REFERÊNCIA	PÁG.	REFERÊNCIA	PÁG.	REFERÊNCIA	PÁG.	REFERÊNCIA	PÁG.		
BAAV1616	308	BAEA1611V4	339	BAEA2444	159	BAEB1214	134	BAEB2455	160	BAEE1217	133	BAEF1220	135
BAEA084E	118	BAEA1612	142	BAEA2445	159	BAEB1215	134	BAEB2460	160	BAEE1218	133	BAEF1221	135
BAEA085E	118	BAEA1612V4	339	BAEA2446	159	BAEB1216	134	BAEB2465	160	BAEE1219	133	BAEF1222	135
BAEA0804	118	BAEA1613	142	BAEA2448	159	BAEB1217	134	BAEB2470	160	BAEE1220	133	BAEF1608	144
BAEA0805	118	BAEA1613V4	339	BAEA2450	159	BAEB1218	134	BAED0804	121	BAEE1221	133	BAEF1609	144
BAEA0806	118	BAEA1614	142	BAEA2451	159	BAEB1219	134	BAED0805	121	BAEE1222	133	BAEF1610	144
BAEA0806V4	339	BAEA1614V4	339	BAEA2452	159	BAEB1220	134	BAED0806	121	BAEE1608	143	BAEF1611	144
BAEA0807	118	BAEA1615	142	BAEA2454	159	BAEB1221	134	BAED0807	121	BAEE1609	143	BAEF1612	144
BAEA0807V4	339	BAEA1616	142	BAEA2455	159	BAEB1222	134	BAED0808	121	BAEE1610	143	BAEF1613	144
BAEA0808	118	BAEA1617	142	BAEA2456	159	BAEB1608	143	BAED0810	121	BAEE1611	143	BAEF1614	144
BAEA0808V4	339	BAEA1617V4	339	BAEA2457	159	BAEB1609	143	BAED1208	135	BAEE1612	143	BAEF1615	144
BAEA0809	118	BAEA1618	142	BAEA2458	159	BAEB1610	143	BAED1210	135	BAEE1613	143	BAEF1616	144
BAEA0810	118	BAEA1619	142	BAEA2460	159	BAEB1611	143	BAED1211	135	BAEE1614	143	BAEF1617	144
BAEA0810V4	339	BAEA1619V4	339	BAEA2465	159	BAEB1612	143	BAED1212	135	BAEE1615	143	BAEF1618	144
BAEA0811	118	BAEA1620	142	BAEA2470	159	BAEB1613	143	BAED1214	135	BAEE1616	143	BAEF1619	144
BAEA0812	118	BAEA1621	142	BAEA3236	163	BAEB1614	143	BAED1216	135	BAEE1617	143	BAEF1620	144
BAEA0812V4	339	BAEA1622	142	BAEA3238	163	BAEB1615	143	BAED1218	135	BAEE1618	143	BAEF1621	144
BAEA0813	118	BAEA1622V4	339	BAEA3241	163	BAEB1616	143	BAED1220	135	BAEE1619	143	BAEF1622	144
BAEA0813V4	339	BAEA1623	142	BAEA3246	163	BAEB1617	143	BAED1608	144	BAEE1620	143	BAEF1623	144
BAEA0814	118	BAEA1624	142	BAEA3250	163	BAEB1618	143	BAED1610	144	BAEE1621	143	BAEF1624	144
BAEA0814V4	339	BAEA1624V4	339	BAEA3254	163	BAEB1619	143	BAED1611	144	BAEE1622	143	BAEF1626	144
BAEA1206	132	BAEA1625	142	BAEA3255	163	BAEB1620	143	BAED1612	144	BAEE1623	143	BAEF1627	144
BAEA1207	132	BAEA1626	142	BAEA3258	163	BAEB1621	143	BAED1614	144	BAEE1624	143	BAEF1628	144
BAEA1208	132	BAEA1627	142	BAEA3260	163	BAEB1622	143	BAED1616	144	BAEE1625	143	BAEF1629	144
BAEA1208V4	339	BAEA1628	142	BAEA3263	163	BAEB1623	143	BAED1618	144	BAEE1626	143	BAEF1630	144
BAEA1209	132	BAEA1629	142	BAEA3265	163	BAEB1624	143	BAED1620	144	BAEE1627	143	BAEF1632	144
BAEA1210	132	BAEA1630	142	BAEA3267	163	BAEB1625	143	BAED1622	144	BAEE1628	143	BAEH0804	121
BAEA1210V4	339	BAEA1631	142	BAEA3270	163	BAEB1626	143	BAED1624	144	BAEE1629	143	BAEH0805	121
BAEA1211	132	BAEA1632	142	BAEA3271	163	BAEB1627	143	BAEE084E	119	BAEE1630	143	BAEH0806	121
BAEA1212	132	BAEA1634	142	BAEA3275	163	BAEB1628	143	BAEE085E	119	BAEE1632	143	BAEH0807	121
BAEA1212V4	339	BAEA2419	159	BAEA3277	163	BAEB1629	143	BAEE0804	119	BAEF0806	119	BAEH0808	121
BAEA1213	132	BAEA2421	159	BAEA3280	163	BAEB1630	143	BAEE0805	119	BAEF0807	119	BAEH0810	121
BAEA1213V4	339	BAEA2422	159	BAEB084E	119	BAEB1632	143	BAEE0806	119	BAEF0808	119	BAEH1610	145
BAEA1214	132	BAEA2423	159	BAEB085E	119	BAEB2419	160	BAEE0807	119	BAEF0809	119	BAEH1612	145
BAEA1214V4	339	BAEA2424	159	BAEB0804	119	BAEB2421	160	BAEE0808	119	BAEF0810	119	BAEH1614	145
BAEA1215	132	BAEA2426	159	BAEB0805	119	BAEB2422	160	BAEE0809	119	BAEF0811	119	BAEH1616	145
BAEA1216	132	BAEA2427	159	BAEB0806	119	BAEB2423	160	BAEE0810	119	BAEF0812	119	BAEH1618	145
BAEA1217	132	BAEA2428	159	BAEB0807	119	BAEB2424	160	BAEE0811	119	BAEF0813	119	BAEH1620	145
BAEA1217V4	339	BAEA2429	159	BAEB0808	119	BAEB2426	160	BAEE0812	119	BAEF1206	135	BAEJ1612	306
BAEA1218	132	BAEA2430	159	BAEB0809	119	BAEB2427	160	BAEE0813	119	BAEF1207	135	BAEJ1614	306
BAEA1219	132	BAEA2432	159	BAEB0810	119	BAEB2428	160	BAEE0814	119	BAEF1208	135	BBEA0805	120
BAEA1219V4	339	BAEA2433	159	BAEB0811	119	BAEB2429	160	BAEE1206	133	BAEF1209	135	BBEA0806	120
BAEA1220	132	BAEA2434	159	BAEB0812	119	BAEB2430	160	BAEE1207	133	BAEF1210	135	BBEA0807	120
BAEA1221	132	BAEA2435	159	BAEB0813	119	BAEB2432	160	BAEE1208	133	BAEF1211	135	BBEA0808	120
BAEA1222	132	BAEA2436	159	BAEB1206	134	BAEB2433	160	BAEE1209	133	BAEF1212	135	BBEA0809	120
BAEA1222V4	339	BAEA2437	159	BAEB1207	134	BAEB2434	160	BAEE1210	133	BAEF1213	135	BBEA0810	120
BAEA1224	132	BAEA2438	159	BAEB1208	134	BAEB2435	160	BAEE1211	133	BAEF1214	135	BBEA0811	120
BAEA1608	142	BAEA2439	159	BAEB1209	134	BAEB2436	160	BAEE1212	133	BAEF1215	135	BBEA0812	120
BAEA1609	142	BAEA2440	159	BAEB1210	134	BAEB2438	160	BAEE1213	133	BAEF1216	135	BBEA0814	120
BAEA1610	142	BAEA2441	159	BAEB1211	134	BAEB2441	160	BAEE1214	133	BAEF1217	135	BBEA0816	120
BAEA1610V4	339	BAEA2442	159	BAEB1212	134	BAEB2446	160	BAEE1215	133	BAEF1218	135	BBEA0818	120
BAEA1611	142	BAEA2443	159	BAEB1213	134	BAEB2450	160	BAEE1216	133	BAEF1219	135	BBEA1208	133



REFERÊNCIA	PÁG.	REFERÊNCIA	PÁG.	REFERÊNCIA	PÁG.	REFERÊNCIA	PÁG.	REFERÊNCIA	PÁG.	REFERÊNCIA	PÁG.	REFERÊNCIA	PÁG.
BBEA1210	133	BBEB2424	160	BCA080P2	123	BCDA1207	136	BCFA1255	137	BCJB1210V4	340	BCNA1650	151
BBEA1212	133	BBEB2426	160	BCA080P3	123	BCDA1208	136	BCFA1620	148	BCJB1212V4	340	BCNA1655	151
BBEA1214	133	BBEB2428	160	BCBA08P0	123	BCDA1208V4	340	BCFA1625	148	BCJD1610	151	BCOA1620	151
BBEA1216	133	BBEB2430	160	BCBA08P1	123	BCDA1210	136	BCFA1627	148	BCJD1612	151	BCOA1625	151
BBEA1218	133	BBEB2432	160	BCBA08P2	123	BCDA1604	146	BCFA1630	148	BCJD1614	151	BCOA1627	151
BBEA1220	133	BBEB2434	160	BCBA08P3	123	BCDA1605	146	BCFA1640	148	BCKA1640	150	BCOA1630	151
BBEA1222	133	BBEB2436	160	BCBA08P4	123	BCDA1605V4	340	BCFA1645	148	BCKA1645	150	BCOA1640	151
BBEA1224	133	BBEB2438	160	BCBA12P1	138	BCDA1606	146	BCFA1650	148	BCKA1650	150	BCOA1645	151
BBEA1225	133	BBEB2440	160	BCBA12P2	138	BCDA1606V4	340	BCFA1655	148	BCLA0808	122	BCOA1650	151
BBEA1226	133	BBEB2442	160	BCBA12P3	138	BCDA1607	146	BCFA1660	148	BCLA0809	122	BCOA1655	151
BBEA1228	133	BBEB2444	160	BCBA12P4	138	BCDA1608	146	BCFA1670	148	BCLA0810	122	BCPA1605	148
BBEB0806	120	BBEB2446	160	BCCA084E	123	BCDA1608V4	340	BCFB0806	124	BCLA0815	122	BCPA1606	148
BBEB0807	120	BBEB2448	160	BCCA085E	123	BCDA1609	146	BCFB0807	124	BCLA0820	122	BCPA1607	148
BBEB0808	120	BBEB2452	160	BCCA086E	123	BCDA1610	146	BCFB0808	124	BCLA0825	122	BCPA1608	148
BBEB0809	120	BBEB2454	160	BCCA125E	138	BCDA1612	146	BCFB0809	124	BCLA0827	122	BCPA1610	148
BBEB0810	120	BBEB2456	160	BCCA126E	138	BCDA1614	146	BCFB0810	124	BCLA0830	122	BCQA1605	152
BBEB0811	120	BBEB2460	160	BCCA0803	123	BCDA1617	146	BCFB0815	124	BCLA0835	122	BCQA1606	152
BBEB0812	120	BBEB2464	160	BCCA0804	123	BCDA1619	146	BCFB0820	124	BCLA0840	122	BCQA1607	152
BBEB0814	120	BBEF0806	120	BCCA0806	123	BCDA2414	161	BCFB0825	124	BCLA1215	137	BCQA1608	152
BBEB0816	120	BBEF0807	120	BCCA0807	123	BCDA2417	161	BCFB0827	124	BCLA1220	137	BCQA1609	152
BBEB0818	120	BBEF0808	120	BCCA0808	123	BCDA2419	161	BCFB0830	124	BCLA1225	137	BCQA1610	152
BBEB1208	133	BBEF0809	120	BCCA1208	138	BCDA2422	161	BCFB0840	124	BCLA1227	137	BCQA1612	152
BBEB1210	133	BBEF0810	120	BCCA1210	138	BCDB0803	124	BCGA1220V4	340	BCLA1230	137	BCQA1613	152
BBEB1211	133	BBEF0811	120	BCCA1608	153	BCDB0804	124	BCGA1225V4	340	BCLA1240	137	BCQA1614	152
BBEB1212	133	BBEF0812	120	BCCA1610	153	BCDB0805	124	BCGA1227V4	340	BCLA1245	137	BCQA1616	152
BBEB1214	133	BBEF0814	120	BCCA1612	153	BCDB0806	124	BCGA1230V4	340	BCLA1250	137	BCRA1605	152
BBEB1216	133	BBEF0816	120	BCCA1614	153	BCDB0807	124	BCGA1240V4	340	BCLA1620	149	BCRA1606	152
BBEB1218	133	BBEF0818	120	BCCA1616	153	BCDB0808	124	BCGA1245V4	340	BCLA1625	149	BCRA1607	152
BBEB1219	133	BBEF1208	134	BCCB084E	124	BCEA1605	147	BCGA1250V4	340	BCLA1627	149	BCRA1608	152
BBEB1220	133	BBEF1210	134	BCCB086E	124	BCEA1606	147	BCGA1640	149	BCLA1630	149	BCRA1609	152
BBEB1222	133	BBEF1212	134	BCCB0803	124	BCEA1607	147	BCGA1645	149	BCLA1640	149	BCRA1610	152
BBEB1224	133	BBEF1214	134	BCCB0808	124	BCEA1608	147	BCHA1205	137	BCLA1645	149	BCRA1612	152
BBEB1226	133	BBEF1216	134	BCDA082E	122	BCFA0806	122	BCHA1206	137	BCLA1650	149	BCRA1613	152
BBEB1228	133	BBEF1218	134	BCDA085E	122	BCFA0807	122	BCHA1208	137	BCLA1655	149	BCRA1614	152
BBEB1610	144	BBEF1220	134	BCDA086E	122	BCFA0808	122	BCHA1210	137	BCLA1660	149	BCRA1616	152
BBEB1612	144	BBEF1222	134	BCDA0803	122	BCFA0809	122	BCHA1605	150	BCMD1610	151	BCSA1605	148
BBEB1614	144	BBEF1224	134	BCDA0804	122	BCFA0810	122	BCHA1606	150	BCMD1612	151	BCSA1606	148
BBEB1616	144	BBEF1226	134	BCDA0804V4	340	BCFA0815	122	BCHA1608	150	BCMD1614	151	BCSA1608	148
BBEB1618	144	BBEF1228	134	BCDA0805	122	BCFA0820	122	BCHA1610	150	BCNA0808	123	BCSA1610	148
BBEB1619	144	BCAA08P0	123	BCDA0805V4	340	BCFA0825	122	BCHA1612	150	BCNA0810	123	BCTA1605	148
BBEB1620	144	BCAA08P1	123	BCDA0806	122	BCFA0827	122	BCHA1614	150	BCNA0815	123	BCUA1655	149
BBEB1622	144	BCAA08P2	123	BCDA0806V4	340	BCFA0830	122	BCHA1616	150	BCNA0820	123	BCUA1670	149
BBEB1624	144	BCAA08P3	123	BCDA0807	122	BCFA0835	122	BCIA1606	148	BCNA0825	123	BCVA1655	150
BBEB1625	144	BCAA08P4	123	BCDA0808	122	BCFA0840	122	BCIA1610	148	BCNA0827	123	BCVA1660	150
BBEB1626	144	BCAA12P1	138	BCDA0810	122	BCFA1215	137	BCIA1612	148	BCNA0830	123	BCWA1604	147
BBEB1628	144	BCAA12P2	138	BCDA1203	136	BCFA1220	137	BCJA169E	151	BCNA0840	123	BCWA1605	147
BBEB1630	144	BCAA12P3	138	BCDA1204	136	BCFA1225	137	BCJA1606	151	BCNA1620	151	BCWA1606	147
BBEB1632	144	BCAA12P4	138	BCDA1204V4	340	BCFA1227	137	BCJA1608	151	BCNA1625	151	BCWA1607	147
BBEB1634	144	BCAA16P2	152	BCDA1205	136	BCFA1230	137	BCJA1609	151	BCNA1627	151	BCWA1608	147
BBEB1636	144	BCAA16P3	152	BCDA1205V4	340	BCFA1240	137	BCJA1610	151	BCNA1630	151	BCWA1610	147
BBEB1638	144	BCAA16P4	152	BCDA1206	136	BCFA1245	137	BCJA1612	151	BCNA1640	151	BCWA1612	147
BBEB1640	144	BCAB08P1	123	BCDA1206V4	340	BCFA1250	137	BCJB1208V4	340	BCNA1645	151	BCWA1614	147





REFERÊNCIA	PÁG.	REFERÊNCIA	PÁG.	REFERÊNCIA	PÁG.	REFERÊNCIA	PÁG.	REFERÊNCIA	PÁG.	REFERÊNCIA	PÁG.	REFERÊNCIA	PÁG.
BCWA1617	147	BKAC1616	153	CAHA1678	50	CHAU1625	156	CMBG1627	49	DAAQ1A10	47	DCBA1305	253
BCXA1620	149	BSBA1214L	308	CAHA1678	50	CHDI0809	128	CMBG1627	156	DAAQ1A10	52	DCBA1307	253
BCXA1625	149	BSBA1214S	308	CAHA1678	60	CHDI1211	141	COAJ0814	228	DAAQ1A10	262	DCBA1309	253
BCXA1627	149	B.TDAG2592	45	CAHA1678	146	CHDI1613	157	COAK1812	269	DAAQ2B07	262	DCBB1305	253
BCXA1630	149	<b>C</b>		CAHD0834	121	CHDU0801	128	CTCA2446	161	DAAQ2B10	262	DCBB1307	253
BCXA1640	149	CAAA0804	125	CAHD1246	136	CHEV0811	126	CTCA2451	161	DAAS1A09	262	DCBB1309	253
BCXA1645	149	CAAA0806	125	CAHD1662	145	CHHW2451	162	CTCJ1208	47	DAAT1A09	262	DCBC1305	253
BCXA1650	149	CAAA1203	139	CAHK1678	47	CHNC2420	161	CTCJ1610	47	DAAU1A06	261	DCBC1307	253
BCXA1655	149	CAAA1206	139	CAIA0815	48	CHNC2420KR	161	CTCK0811	48	DAAU1A11	261	DCBC1309	253
BCXA1660	149	CAAA1210	139	CAIA0815	50	CHND3226	164	CTCK0811	50	DAAV1A08	261	DCBD1305	253
BCYA1610	306	CAAA1603	154	CAIA0815	125	CHND3226KR	164	CTCK0811	124	DAAX1A12	388	DCBD1307	253
BCYA1610S	306	CAAA1605	60	CAIP0814	125	CHRI0815V4	340	CTCK1220	138	DAAX1A16	388	DCBD1309	253
BDDA0804	122	CAAA1605	154	CAIP0816	47	CHRI1220V4	340	CTCK1625	48	DAAX1A22	388	DCBJ1307	254
BDDA0805	122	CAAA1610	154	CAIP0816	52	CHRI1626V4	340	CTCK1625	154	DAAX1A27	388	DDAA1210	60
BDDA0806	122	CAAF0802	125	CAIP0816	125	CHWM2451	161	CTCK1630	49	DACB1A06	264	DDAA1210	252
BDDA0807	122	CAAF0803	125	CANA0810	101	CJBG0815	48	CTCK1630	154	DACB1A09	264	DDAA1212	252
BDDA0808	122	CAAF0804	125	CANA1213	101	CJBG0815	127	CTCK3222	163	DBAB2206B	250	DDAA1216	252
BDDA1204	137	CAAF0806	125	CANA1619	101	CJBG0815KR	127	CTFB1435	308	DBAB2207B	250	DDAA1216	252
BDDA1205	137	CAAF1203	139	CASA0818	125	CJBG1220	140	CTFB1635	308	DBAB2208B	250	DDAB1A08	104
BDDA1206	137	CAAF1206	139	CASPO829	227	CJBG1220KR	140	CTFB2135	308	DBBB2206	256	DDAB1A10	104
BDDA1207	137	CAAF1209	139	CAUJ0808	125	CJBG1627	48	CTHB1645	308	DBBB2207	48	DDAB1A12	104
BDDA1208	137	CAAF1602	49	CAUB0826	126	CJBG1627	50	CTIA2427	106	DBBB2207	49	DDAB1A14	104
BDDA1210	137	CAAF1602	154	CAUB1229	140	CJBG1627	50	CTIA2730	106	DBBB2207	50	DDAB1A18	104
BDDA1212	137	CAAF1605	154	CAUB1633	155	CJBG1627	155	CTIA2732	106	DBBB2207	50	DDAB1A24	104
BDDA1608	147	CAAF1610	154	CFAC0806	124	CJBG1627KR	155	CTIA3032	106	DBBB2207	60	DDAB1A36	104
BDDA1610	147	CAAJ1615	154	CFAC0806KR	124	CJBM0815	127	CTIA3233	106	DBBB2207	256	DDAB1A48	104
BDDA1612	147	CAAJ1624	154	CFAC1210	47	CJBM0815KR	127	CTIA3238	106	DBBB2207B	52	DDAC1A14	104
BDDA1614	147	CAAO2404	161	CFAC1210	138	CJBM1220	140	CTIB3517	106	DBBB2208	47	DDAC1A18	104
BDDA1616	147	CAAO2408	161	CFAC1210KR	138	CJBM1220KR	140	CTIB3821	106	DBBB2208	256	DDAC1A24	104
BDDA1618	147	CAAO2416	161	CFAC1615	49	CJBM1627	47	CTIB4121	106	DBBE2208	259	DDAC1A36	104
BDDA1620	147	CAAO3208	164	CFAC1615	50	CJBM1627	156	CTJA0523	107	DBCC2205	231	DDAC1A48	104
BDDA1624	147	CAAO3216	164	CFAC1615	153	CJBM1627KR	156	CTJA0623	107	DBCC2205	260	DDAD1A32	104
BEAA0806G	245	CABA0804V4	341	CFAC1615KR	153	CJCK0819	127	CTJA0723	107	DCAA1205	252	DDAD1A48	104
BEAA0807G	245	CABA0806V4	341	CFAC1618	47	CJCK1228	140	CTJA0823	107	DCAA1207	47	DDAD1A64	104
BEAA0808G	245	CABA1206V4	341	CFAC1618	153	CJCK1640	156	CTJA0923	107	DCAA1207	252	DDAF1A32	104
BEAA0810G	245	CABA1210V4	341	CFAC1618KR	153	CJFM0815	127	CTJA1023	107	DCAA1209	252	DDAF1A48	104
BEAA0813G	245	CABA1605V4	341	CFAC1624	153	CJFM1220	140	CTJA1123	107	DCAA1212	252	DDAF1A64	104
BEAD0808G	245	CABA1610V4	341	CFAC1624KR	153	CJFM1627	60	CTJA1223	107	DCAB1205	252	DDAG1207	258
BEBA0806	243	CADC1642	155	CFAC2424	161	CJFM1627	156	CTJA1323	107	DCAB1207	47	DDAG1210	258
BEBA0808	243	CAEA0812	121	CFAC2424KR	161	CJHM0814	127	CTJA1423	107	DCAB1207	252	DDAG1212	258
BEBA0810	243	CAEA1208	136	CFJB2419	161	CJHM1228	140	CTLA0840	125	DCAB1209	252	DDAH1A08	103
BEBA0812	243	CAEA1216	136	CFKA0806	124	CJHM1228KR	140	CTLA1245	139	DCAB1212	252	DDAH1A10	103
BFAA0808G	245	CAEA1612	145	CFKA0806KR	124	CJHM1631	156	CTLA1650	154	DCAC1205	252	DDAH1A12	103
BFAA0812G	245	CAEA1624	145	CFKA1210	138	CJHM1631KR	156	CTMA0810	107	DCAC1207	47	DDAH1A14	103
BICO 1.2 MM	202	CAEA2416	160	CFKA1210KR	138	CJHU0811	126	CTRM0826	128	DCAC1207	252	DDAH1A18	103
BICO 1.3 MM	202	CAEE0820	121	CFKA1615	153	CJHV0811	126	CTRM1227	139	DCAC1209	252	DDAI1A14	103
BICO 1.4 MM	202	CAHA24A0	160	CFKA1618	153	CJMM1616	127	CTVJ0813V4	340	DCAC1212	252	DDAI1A18	103
BICO 1.6 MM	202	CAHA0840	48	CFKA1624	153	CJMM1616	155	CTVJ1220V4	340	DCAD1205	252	DDBA2210	28
BICO 1.8 MM	202	CAHA0840	122	CHAM0813	128	CJNM1616	155	CTVJ1620V4	340	DCAD1207	47	DDBA2210	47
BICO 2.0 MM	202	CAHA1254	136	CHAM1220	141	CJTV0818	127	<b>D</b>		DCAD1207	252	DDBA2210	48
BKAC0812	124	CAHA1678	48	CHAM1625	157	CJTV1224	140	DAAQ1A05	262	DCAD1209	252	DDBA2210	50
BKAC1216	138	CAHA1678	49	CHAU1220	141	CJTV1629	156	DAAQ1A07	262	DCAD1212	252	DDBA2210	50



REFERÊNCIA	PÁG.	REFERÊNCIA	PÁG.	REFERÊNCIA	PÁG.	REFERÊNCIA	PÁG.	REFERÊNCIA	PÁG.	REFERÊNCIA	PÁG.		
DDBA2210	258	DGCA2208	346	DLAK5016	357	EBAB0120	361	FAEB0410	345	FBBB0203	60	FEAF1008	223
DEAA1206B	250	DGCB2206	346	DLAK6012	357	EGAE0801	361	FAEF5E13V4	344	FBBB0203	225	FEAF1508	223
DEAC2207B	250	DGCB2208	346	DMAA1A06	261	ELAC0101	351	FAEF6E15V4	344	FBBF0103	222	FEAF2010	223
DEAC2208B	250	DGCC2206	346	DMAA1A18	261	EM EVA	50	FAEF0310V4	344	FBBF0203	222	FEAF2510	223
DEAD2206	250	DGCD2206	347	DMA1A1A8	261	F		FAEF0410V4	344	FBCB0125	227	FEAF2710	223
DEBB2206	49	DGCE2210	347	DMAC1A10	301	FAAB3E10	225	FAEF0818V4	344	FBCB0140	227	FEAF3013	223
DEBB2206	50	DGCF2208	347	DMAD1A09	261	FAAB5E10	225	FAGB5E10	226	FBCB0225	227	FEAF4015	223
DEBB2206	50	DHBB2208	257	DMAH1A10	263	FAAB5E15	225	FAGB6E15	226	FBCB0230	227	FFAB0608	226
DEBB2206	60	DIBA2206	25	DMA1A1A08	262	FAAB6E10	225	FAGB0818	226	FBCB0240	227	FFAB0708	226
DEBB2206	256	DIBA2206	257	DMAJ1A09	263	FAAB6E15	52	FAGB1020	47	FBBE0110	345	FFAB0808	226
DEBC2207	48	DIBB2009	28	DMAK1A09	263	FAAB6E15	225	FAGB1020	226	FBBE0210	345	FFAB0908	226
DEBC2207	256	DIBB2009	359	DMAL1A09	263	FAAB6E20	225	FAG5E13	220	FBBE0315	345	FFAB1008	226
DEBC2208	47	DICA1306	257	DMAQ2210	262	FAAB0308	52	FAG6E10	220	FBBE0006V4	344	FFAB1508	226
DEBC2208	256	DIDA1020	257	DNA11210	28	FAAB0308	225	FAG6E15	220	FBBE0108V4	344	FFAB2010	226
DEBD2204	28	DIDA1430	257	DNA11210	251	FAAB0410	225	FAGE0510	220	FBBE0210V4	344	FFAB2510	226
DEBE204E	260	DJAA0110	251	DNAB1010	251	FAAB0510	225	FAGF5E10	224	FBBE0315V4	344	FFAB2710	226
DEBE204EKR	260	DJAA1208	251	DNAC1218	379	FAAB0818	47	FAGF6E15	224	FBBG0108	226	FFAB3013	226
DEBF2207	259	DJAA1210	251	DNAC1223	379	FAAB0818	225	FAGF0818	224	FBBG0210	226	FFAB4015	226
DECD2205	231	DJAB0106	369	DNCA227E	255	FAAB1020	225	FAGF1020	224	FBBG0215	226	FFAF1008	223
DECD2205	260	DJAC0103	368	DOAA1208	251	FAAD5E10	221	FAHB0818	48	FBBG0315	226	FFAF1508	223
DESCRIÇÃO	333	DJAC0105	368	DPAA2208	255	FAAD5E15	221	FAIB1B05	230	FBBG0315	226	FFAF2010	223
DFAB2206B	250	DJAC0106	368	DPAA2208KR	255	FAAD6E10	221	FAIB1E05	230	FBBG0210	220	FFAF2510	223
DFAB2208B	250	DJAC0108	368	DT-030A2	109	FAAD6E15	221	FAIB2E05	230	FBBG0213	220	FFAF2710	223
DFAG1211	255	DJAC0110	368	DT-030A2KR	109	FAAD0410	221	FAIB0205	230	FBBG0108	224	FFAF3013	223
DFAG1211	255	DJAD0104	369	DT-030N	108	FAAF3E10	223	FAIB0305	230	FBBG0210	224	FFAF4015	223
DFAH1211	255	DJAD0105	369	DT-030S2	108	FAAF5E10	223	FAJC0816	351	FBBG0315	224	FFIB0505	230
DFAH1211	255	DJAD0106	369	DT-030S2	108	FAAF5E15	223	FBAB0006	52	FBBH0315	48	FFIB0605	230
DFAI1211	255	DJAD0107	369	DT-030S2KR	108	FAAF6E10	223	FBAB0006	225	FBIB1005	230	FFIB0705	230
DFAI1211	255	DJBA2206	257	DT-085S3	108	FAAF6E15	223	FBAB0108	225	FBIB2005	230	FFIB0805	230
DFAL2206B	251	DJBA2208	257	DT-085S3	108	FAAF6E20	223	FBAB0110	52	FBIB3005	230	FFIB0905	230
DFBA2206	256	DJBB2204	260	DT-085S3KR	108	FAAF0308	223	FBAB0110	225	FCAB0006	226	FFIB1005	230
DFBA2208	256	DJCB2205	231	DT-100N	108	FAAF0410	223	FBAB0210	225	FCAB0108	226	FFIB1505	230
DFBB2206	49	DKAA2226	257	DT-135A3	109	FAAF0510	223	FBAB0215	52	FCAB0210	47	FFIB2005	230
DFBB2206	50	DKAC2420	360	DT-135A3KR	109	FAAF0818	223	FBAB0215	225	FCAB0210	226	FGAB0413	107
DFBB2206	50	DKBB2307	359	DT-135S4	108	FAAF1020	223	FBAB0220	225	FCAB0315	226	FGAB0513	107
DFBB2206	256	DKBB2315	359	DT-135S4	108	FAB6E03	48	FBAB0315	47	FCEB0008	345	FGAB0613	107
DFBB2208	47	DKCA2222	359	DT-135S4KR	108	FAB6E03	52	FBAB0315	225	FCEB0110	345	FGAB0713	107
DFBB2208	48	DKCB2567	360	DT-200A4	109	FAB6E03	60	FBAD0110	221	FCEB0210	345	FGAB0813	107
DFBB2208	60	DLAA0101	358	DT-200A4KR	109	FAB6E03	225	FBAD0210	221	FCEB0315	345	FGAB0913	107
DFBB2208	256	DLAA0102	358	DT-200N	108	FABB0403	25	FBAD0215	221	FCEF0006V4	344	FGAB1013	107
DFBC2206	256	DLAA0601	358	DTA-135A	110	FABB0403	27	FBAF0006	223	FCEF0108V4	344	FGAB1113	107
DFBE228E	259	DLAA0602	358	DTA-200A	110	FABB0403	225	FBAF0108	223	FCEF0210V4	344	FGAB1213	107
DFBG2208	258	DLAA1001	358	DTA-200N	111	FABF5E03	222	FBAF0110	223	FCEF0315V4	344	FGAB1313	107
DFBJ2205	28	DLAA1002	358	DTA-340A	110	FABF6E03	222	FBAF0210	223	FEAB0808	226	FGEF5E13V4	344
DFBJ2205	260	DLAH2016	358	DTD-360A	110	FABF0403	222	FBAF0215	223	FEAB0908	226	FGEF0413V4	344
DFCJ2206	231	DLAH3017	358	E		FACB5E40	227	FBAF0220	223	FEAB1008	226	FGEF0513V4	344
DFCJ2206	260	DLAH6018	358	EAAA0169	350	FACB6E25	227	FBAF0315	223	FEAB1508	226	FGEF0613V4	344
DFCK2206	231	DLAH7012	358	EAAAB0260E	349	FACB6E30	227	FBBB0103	25	FEAB2010	226	FGEF0713V4	344
DFCK2206	260	DLAK1012	357	EAAC0260E	349	FACB6E40	227	FBBB0103	27	FEAB2510	226	FGEF0813V4	344
DFDC1208	251	DLAK2012	357	EAAD0112	348	FACB0440	227	FBBB0103	225	FEAB2710	226	FGEF0913V4	344
DGCA2206	346	DLAK3014	357	EABA0155	350	FAE5E13	345	FBBB0203	48	FEAB3013	226	FGEF1013V4	344
DGCA2207	346	DLAK4016	357	EBAA0110	361	FAE6E15	345	FBBB0203	52	FEAB4015	226	FGEF1213V4	344





REFERÊNCIA	PÁG.	REFERÊNCIA	PÁG.	REFERÊNCIA	PÁG.	REFERÊNCIA	PÁG.	REFERÊNCIA	PÁG.	REFERÊNCIA	PÁG.		
FGF1313V4	344	FSDA0805G	235	FSEA1055G	236	FSQA084EG	247	GAAD1010	98	GAAI4201	57	GAAT0402	76
FIAA1615	47	FSDA0806	234	FSEA1060G	236	FSQA085EG	247	GAAD1506	238	GAAI5401	231	GAAT0404	25
FJAB0213	47	FSDA0806G	235	FSEA1070G	236	FSQA086EG	247	GAAD1508	238	GAAI5502	157	GAAT0404	27
FNAB2E08	226	FSDA0807	234	FSEA1220G	237	FSQA0803G	247	GAAD1510	98	GAAI5801	228	GAAT0404	79
FNAB3E10	226	FSDA0808	234	FSEA1225G	237	FSQA0804G	247	GAAD2202	144	GAAL0802	27	GAAT0406	76
FNAB3E15	226	FSDA0808G	235	FSEA1227G	237	FSQA0806G	247	GAAD2402	153	GAAL0802	239	GAAT0502	77
FNAB0308	226	FSDA0810	234	FSEA1230G	237	FSQA0808G	247	GAAD4002	239	GAAL0910	25	GAAT0503	25
FNAB0415	226	FSDA0812	234	FSEA1240G	237	FSRA0801G	247	GAAE0202	269	GAAL0910	27	GAAT0503	28
FPKA0808	246	FSDA1003G	236	FSEA1245G	237	FSRA0802G	247	GAAE0301	346	GAAL0910	28	GAAT0503	28
FPKA0812	246	FSDA1004G	236	FSEA1247G	237	FSRA0803G	247	GAAE0305	227	GAAL0910	212	GAAT0503	29
FPKA0816	246	FSDA1005G	236	FSEA1250G	237	FTAB0808	25	GAAE0305	227	GAAL0911	212	GAAT0503	82
FOBB0802	243	FSDA1006G	236	FSEA1255G	237	FTAB0808	239	GAAE0307	258	GAAL0912	213	GAAT0601	25
FQHB0802	243	FSDA1007G	236	FSEA1260G	237	FTAB0810	101	GAAE0401	229	GAAL0913	212	GAAT0601	27
FSAA084EG	235	FSDA1008G	236	FSEB1220G	237	FTAB1208	239	GAAE0402	258	GAAL0914	48	GAAT0601	81
FSAA085EG	235	FSDA1010G	236	FSEB1225G	237	FTAB1210	239	GAAE0405	220	GAAL0914	213	GAAT0603	80
FSAA086EG	235	FSDA1012G	236	FSEB1227G	237	FTAB1212	239	GAAE0503	229	GAAL0916	47	GAAT0802	76
FSAA105EG	236	FSDA1204G	237	FSEB1230G	237	FTAB1610	47	GAAE0504	229	GAAL0916	50	GAAT0803	29
FSAA106EG	236	FSDA1205G	237	FSEB1240G	237	FTAB1610	239	GAAE0507	221	GAAL0916	212	GAAT0803	84
FSAA0804G	235	FSDA1206G	237	FSEB1245G	237	FTAB1612	239	GAAE0611	229	GAAL0917	48	GAAT0804	28
FSAA1008G	236	FSDA1207G	237	FSEB1250G	237	FTBA0824	227	GAAE0614	230	GAAL0917	49	GAAT0804	83
FSBA0800G	235	FSDA1208G	237	FSEB1255G	237	FTCA0829	227	GAAE0704	345	GAAL0917	50	GAAT0805	25
FSBA0801	234	FSDA1210G	237	FSFA1205G	237	FTDC0808	243	GAAE0807	229	GAAL0917	213	GAAT0805	27
FSBA0801G	235	FSDA1212G	237	FSFA1206G	237	FTDE0833	242	GAAE1101	229	GAAL0918	213	GAAT0805	28
FSBA0802	234	FSDB1204G	237	FSFA1208G	237	FTDF0810	126	GAAG0501	150	GAAL0919	212	GAAT0805	28
FSBA0802G	235	FSDB1205G	237	FSFA1210G	237	FTED1421	228	GAAG0702	136	GAAL0922	213	GAAT0805	29
FSBA0803	234	FSDB1206G	237	FSFA1212G	237	FTFC0820	217	GAAG0703	150	GAAL0923	213	GAAT0805	81
FSBA0803G	235	FSDB1207G	237	FSFB1205G	238	FTGA0808	243	GAAG0804	137	GAAL0924	213	GAAT0810	28
FSBA1001G	236	FSDB1208G	237	FSFB1206G	238	FTGB0807	242	GAAG0806	151	GAAL0926	216	GAAT0810	28
FSBA1002G	236	FSDB1210G	237	FSFB1208G	238	FTGC0808	242	GAAG0807	152	GAAL0927	215	GAAT0810	84
FSBA1003G	236	FSDB1212G	237	FSFB1210G	238	FWAA0802G	243	GAAG0808	122	GAAM0709	102	GAAT0810	342
FSBA1004G	236	FSEA0806G	235	FSFB1212G	238	FWAM0505	227	GAAG0809	123	GAAQ1102	143	GAAT0813	80
FSBF1002	234	FSEA0807G	235	FSGA0810G	235	FXEF0108V4	344	GAAG0901	145	GAAQ1103	142	GAAT1002	28
FSCA0800G	235	FSEA0808G	235	FSGA0815G	235	FXEF0210V4	344	GAAG0902	147	GAAQ1105	144	GAAT1002	28
FSCA0801	234	FSEA0809G	235	FSGA0820G	235	FYEF0108V4	344	GAAG0903	390	GAAQ1106	143	GAAT1002	82
FSCA0801G	235	FSEA0810G	235	FSGA0825G	235	FYEF0210V4	344	GAAG0904	150	GAAQ1308	118	GAAT1003	25
FSCA0802	234	FSEA0815G	235	FSGA0827G	235	<b>G</b>		GAAG1002	152	GAAQ1309	119	GAAT1003	27
FSCA0802G	235	FSEA0820G	235	FSGA0830G	235	GAAA0810	94	GAAG1003	152	GAAQ1310	132	GAAT1003	76
FSCA0803	234	FSEA0825G	235	FSGA0840G	235	GAAA0812	96	GAAG1004	135	GAAQ1311	133	GAAT1202	78
FSCA0803G	235	FSEA0827G	235	FSGA1040	234	GAAA1002	93	GAAG1005	146	GAAQ1312	134	GAAT1205	78
FSCA1001G	236	FSEA0830G	235	FSGA1040G	236	GAAA1204	95	GAAG1006	148	GAAQ1313	135	GAAT1303	77
FSCA1002G	236	FSEA0840G	235	FSGA1045G	236	GAAA1206	96	GAAI0401	390	GAAR0301	246	GAAT1602	25
FSCA1003G	236	FSEA1010G	236	FSGA1050	234	GAAC0602	95	GAAI0402	388	GAAR0401	316	GAAT1602	27
FSCA1004G	236	FSEA1015G	236	FSGA1050G	236	GAAC0802	96	GAAI0605	356	GAAR0403	255	GAAT1602	27
FSDA082E	234	FSEA1020G	236	FSGA1055G	236	GAAD0101	366	GAAI0704	357	GAAR0404	146	GAAT1602	28
FSDA082EG	235	FSEA1025G	236	FSGA1060G	236	GAAD0102	367	GAAI0801	112	GAAR0901	228	GAAT1602	28
FSDA0802	234	FSEA1027G	236	FSGA1070G	236	GAAD0501	215	GAAI1001	112	GAAR1001	107	GAAT1602	82
FSDA0802G	235	FSEA1030G	236	FSHA0801	234	GAAD0602	388	GAAI1003	101	GAAR1002	232	GAAT2302	77
FSDA0803	234	FSEA1035	234	FSHA0802	234	GAAD0903	149	GAAI1004	100	GAAR1402	121	GAAT2403	25
FSDA0803G	235	FSEA1040G	236	FSKA0808	246	GAAD0905	147	GAAI1101	111	GAAR1402	135	GAAT2403	79
FSDA0804	234	FSEA1045G	236	FSMA0802G	246	GAAD0906	149	GAAI2101	233	GAA0601	217	GAAT6502	25
FSDA0804G	235	FSEA1050	234	FSMC0802GM	245	GAAD0907	145	GAAI3001	52	GAA0602	218	GAAT6502	79
FSDA0805	234	FSEA1050G	236	FSQA083EG	247	GAAD1007	146	GAAI3104	158	GAAT1011	81	GAAU1301	52



REFERÊNCIA	PÁG.	REFERÊNCIA	PÁG.	REFERÊNCIA	PÁG.	REFERÊNCIA	PÁG.	REFERÊNCIA	PÁG.	REFERÊNCIA	PÁG.	REFERÊNCIA	PÁG.
GAAV0501	50	GBAT0303	27	GCAT0801	27	GEO408	19	GED2818	19	GEDC803	70	GPAQ1001	269
GAAV0501	60	GBAT0303	29	GCAT0801	27	GEO408	19	GED2818	19	GEDD348	18	GPAQ1101	215
GAAV0501	268	GBAT0303	80	GCAT0801	82	GEO408	22	GED2818	23	GEDD348	18	GPAQ1401	216
GAAV0601	28	GBAT0304	29	GCAT1101	25	GEO408	62	GED2818	72	GFE-0601	224	GPAQ1402	88
GAAV0601	47	GBAT0304	80	GCAT1101	27	GEO410	61	GED3025	21	GFE-0602	224	GPAX2601	89
GAAV0601	268	GBAT0401	25	GCAT1101	27	GEO703	19	GED3025	21	GFE-0603	225	GPBB1602	92
GAAV1002	52	GBAT0401	27	GCAT1101	83	GEO703	19	GED3025	68	GFE-0604	224	GPCX0801	89
GAAW0801	28	GBAT0401	27	GCAT1502 (6PT)	78	GEO703	61	GED3102	18	GFE-0605	345	GPN-019A	231
GAAW0801	230	GBAT0401	29	GCAT1807	81	GEO712	22	GED3102	18	GFE-0701	345	GRAJ0801	97
GAAW0802	28	GBAT0401	79	GCAT2402 (6PT)	82	GEO713	22	GED3102	20	GFE-1101	224	GRAJ1501	97
GAAW0802	230	GBAT0402	25	GCAT2502 (6PT)	77	GEO811	19	GED3102	20	GM-0301	49	GSAB1001	90
GAAW0803	230	GBAT0402	27	GCAT2505	25	GEO811	19	GED3102	70	GM-0301	51	GSAX1201	60
GAAW0804	231	GBAT0402	27	GCAT2505	27	GEO811	62	GED3108	21	GM-0301	49	GSN-09EB	214
GAAW1001	245	GBAT0402	80	GCAT2505	27	GEO909	62	GED3108	21	GM-0602	49	GSN-09EH	214
GAAW1002	245	GBAT0501	78	GCAT2505	28	GEO1001	61	GED3108	72	GM-0602	49	GSN-09ET	214
GAAW1003	245	GBBA1001	93	GCAT2505	28	GEO1102	19	GED3421	23	GM-0603	50	GSN-09LB	214
GAAW3101	239	GCAD1402	164	GCAT2505 (6PT)	83	GEO1102	19	GED3421	71	GM-0603	51	GSN-09LH	214
GAAW0801	216	GCAD1403	164	GCAT5001 (6PT)	78	GEO3005	22	GED3426	21	GM-0604	49	GSN-09LS	214
GAAW0901	216	GCAD1405	162	GCAT7202	84	GEO3005	62	GED3426	21	GM-0604	52	GSN-09SH	60
GAAY0006	44	GCAD1406	162	GDAD0801	175	GEO5004	22	GED3426	74	GM-0604	49	GSN-09SH	214
GAAY0006	44	GCAD1702	25	GDAD0802	176	GEO5004	63	GED3649	18	GM-0709	49	GSN-09SS	214
GAAY0008	44	GCAD1702	130	GDAD0803	178	GEO705	22	GED3649	18	GM-0709	51	GTA0315	24
GAAY0008	44	GCAD2405	162	GDAD0804	179	GEO705	65	GED3701	20	GM-0709	49	GTA0333	24
GAAY0009	44	GCAD2502	141	GDAD1001	168	GEO904	22	GED3701	20	GM-0811	50	GTA0333	28
GAAY0009	44	GCAD2511	158	GDAD1002	169	GEO904	65	GED3701	70	GM-1315	50	GTA0333	28
GAAY0010	44	GCAD2512	158	GDAD3201	170	GEO1203	22	GED3710	26	GM-1315	51	GTA0333	81
GAAY0010	44	GCAD2513	158	GDAE0402	188	GEO2501	22	GED3730	21	GM-2017	49	GTA0408	24
GABB2001	157	GCAD2514	158	GDAE0702	203	GEO3109	65	GED3730	21	GM-2017	51	GTA0416	24
GABF1601	145	GCAD2603	158	GDAE0801	203	GEO3901	22	GED3730	68	GM-2017	49	GTA0417	24
GABW3102	240	GCAD2604	158	GDAG0301	172	GEO3901	66	GED4645	74	GM-2019 (6PT)	52	GTA0427	24
GABW3103	244	GCAD3801	131	GDAI0303	282	GED1209	26	GED6504	20	GM-2020	49	GTA0427	25
GABW3301	131	GCAD4002	130	GDAI0304	173	GED1209	72	GED6504	20	GM-2020	49	GTA0427	27
GACW3504	240	GCAD7202	130	GDAI0503	171	GED1322	23	GED7528	19	GM-2221	50	GTA0427	27
GADW3401	244	GCAI130B	54	GDAI0601	306	GED1322	73	GED7528	19	GM-5930 (6PT)	52	GTA0427	29
GADW4101	28	GCAI130T0	53	GDAI0701	174	GED1353	18	GED7528	21	GNBA0501	375	GTA0427	80
GADW4101	28	GCAI144R	56	GDAI0702	174	GED1353	18	GED7528	21	GNBA0801	105	GTA0532	24
GADW4101	60	GCAI150R	58	GDAI0703	167	GED1436	69	GEDA429	19	GPAA0802	91	GTA0710	24
GADW4501	129	GCAI0202	113	GDAI0704	167	GED1912	26	GEDA429	19	GPAA2602	91	GTA0801	24
GAEW4001	241	GCAI0202	113	GDAI1001E	193	GED1912	66	GEDA429	21	GPAB1204	90	GTA0818	24
GBA1541	102	GCAI216R	57	GDAI2704	192	GED1916	69	GEDA429	21	GPAB2602	90	GTA0905	24
GBAE0201	156	GCAI1901	162	GDAR1701	202	GED2007	26	GEDA429	68	GPAH0802	95	GTA1025	24
GBAG0702	137	GCAI2102	162	GDAS0301	171	GED2007	72	GEDB117	23	GPAH1202	95	GTA1031	24
GBAG0801	147	GCAI2103	162	GDBU1401	166	GED2105	20	GEDB117	73	GPAN1201	93	GTA1541	24
GBAL0901	47	GCAI2403	129	GDBU1402	170	GED2105	20	GEDB431	19	GPAP0602	94	GTA1607	24
GBAL0901	213	GCAI2601	141	GEO306	19	GED2105	71	GEDB431	19	GPAQ0401	254	GTA1836	24
GBAQ1101	134	GCAI5102	129	GEO306	19	GED2224	23	GEDB431	21	GPAQ0402	254	GTA2234	24
GBAQ1102	144	GCAI6001	141	GEO306	22	GED2224	73	GEDB431	21	GPAQ0502	99	GTA2414	24
GBAQ1301	134	GCAI6003	239	GEO306	63	GED2332	21	GEDB431	67	GPAQ0503	375	GTB2305	24
GBAR1001	120	GCAI8002	59	GEO407	19	GED2332	21	GEDC611	26	GPAQ0504	269	GTB2504	24
GBAT0201	77	GCAI8202	59	GEO407	19	GED2332	68	GEDC611	67	GPAQ0505	269	GTB3503	24
GBAT0303	25	GCAI9701	55	GEO407	22	GED2813	22	GEDC803	20	GPAQ0701	100	GTB3503	83
GBAT0303	27	GCAT0801	25	GEO407	62	GED2813	74	GEDC803	20	GPAQ0901	99	GTB7202	24





REFERENCIA	PÁG.	REFERENCIA	PÁG.	REFERENCIA	PÁG.	REFERENCIA	PÁG.	REFERENCIA	PÁG.	REFERENCIA	PÁG.		
GTC0802	24	HBAB0211	268	IAAC2508	385	JCM-0401	330	JDAN0143	299	JDD01216	310	JEBM0125	280
GTC0903	24	HBAB0312	268	IAAC2508M	385	JCS-0102	331	JDAN0222	288	JDE01110	333	JEBQ0505	276
GTC1401	24	HBAB0414	268	IAAC3010	385	JDAA0808	303	JDAN0330	300	JDDH6500	304	JEBR0903	273
GZA1246	81	HBAB0515	268	IABA0150	391	JDAA1010	302	JDAP0109	312	JDDH6501	304	JECD0112	286
GZA1246	342	HBAB0616	268	IABA0300	391	JDAA1212	302	JDA00122	290	JDDP1765	299	JECF0180	272
GZA1447	341	HBAC0310	268	IABA0500	391	JDAB3205	317	JDA01622	290	JEAA1010	273	JEDF0180E	272
GZC-042A	337	HBAC0412	268	IABA1000	391	JDAB5005	317	JDA01627	290	JEAB0330	275	JEEF0160	277
GZC0802	107	HBAC0513	268	IACA0150	392	JDAB7605	317	JDAR0122	290	JEAB0440	275	JEFF01A0	272
GZC1401	228	HBAC0614	268	IACA0300	392	JDAC2012	318	JDAR1222	290	JEAB0505	274	JEL-0810	25
GZC1609	342	HBAC0816	268	ICAA0020	391	JDAC2025	318	JDAT0109	299	JEAB0618	274	JEL-0810	27
GZC1610	342	HBAF0130	269	ICBA1026	391	JDAD3212	318	JDAU95B0	302	JEAB0623	274	JEL-0810	301
GZC2008	283	HBBA0214	270	IEB100A00	116	JDAD3218	317	JDAU6073	302	JEAB0629	274	JFAA0133	322
<b>H</b>		HBBA0315	270	IEB07068	116	JDAD3225	318	JDAU7385	302	JEAB0640	274	JFAA0233	322
HAAA0330	48	HBBA0418	270	IEB035350	116	JDAD5018	317	JDAU8595	302	JEAB0646	274	JFAA0333	322
HAAA0330	50	HBBA0520	270	<b>J</b>		JDAE3218	317	JDAV1615	302	JEAB0723	277	JFAA0433	322
HAAA0330	60	HBBA0621	270	JAAA1303	313	JDAF1437	305	JDAV1630	302	JEAB0728	277	JFAA0533	323
HAAA0330	266	HBBA0822	270	JAAA1804	313	JDAG1437	305	JDAW1601	299	JEAB0833	274	JFAB0133	322
HAAA0532	266	HBBB0219	270	JAAA1806	313	JDAH6414	305	JDAW1602	299	JEAC0127	280	JFAB0233	322
HAAA0835	266	HBBB0319	270	JABA0510	313	JDAH6514	305	JDAX0102	314	JEAC0137	280	JFAC0133	323
HAAA1036	266	HBBB0419	270	JABA0812	313	JDAH6606	305	JDAZ65B0	25	JEAD1115	289	JFAC0233	323
HAAA1538	266	HBBB0519	270	JABA1116	313	JDAH6814	305	JDAZ65B0	27	JEAE0107	278	JFAC0333	323
HAAA2040	266	HBBB0619	270	JBAA2448	366	JDAH7314	305	JDAZ65B0	303	JEAE0209	277	JFBA0108	319
HAAB1038	50	HBBB0819	270	JBAB3264	365	JDAH7415	305	JDBA60A5	303	JEAC0310	277	JFBB0110	319
HAAB1038	267	HBBC0419	270	JBAC2448	366	JDAH7608	305	JDBA60G0	303	JEAE0423	275	JFBC0113	320
HAAB1546	267	HBBC0619	270	JBAD2448	364	JDAH7612	305	JDBB1617	300	JEAE0509	277	JFBD0106	319
HAAB2050	267	HBBF0155	268	JBAE2450	365	JDAH7614	305	JDBC1616	300	JEAE0628	276	JFBD0208	319
HAAC0830	50	HCAA1813	269	JBAE3064	365	JDAH7615	305	JDBE0322	300	JEAF0107	275	JFBE0113	320
HAAC0830	266	HCAA2115	269	JBAF2450	366	JDAH7630	305	JDBE0718	300	JEAG0198	276	JFBE0215	321
HAAC1635	28	HCAA2620	269	JBAG2450	366	JDAH7715	305	JDBP1703	310	JEAH0142	275	JFBE0315	321
HAAC1635	266	HCAA2925	269	JBAH3064	364	JDAH8015	305	JDBR2065	310	JEAH0245	278	JFBF0111	319
HAAC2440	47	HCAA3430	269	JBBA0306	367	JDAH8616	305	JDBU0210	307	JEAI0167	280	JFBG0112	320
HAAC2440	266	HCAB1014	268	JBBB0512	367	JDAH8618	305	JDBV3984	313	JEAJ0122	275	JFBG0212	320
HAAC3240	266	HCAB1215	268	JCA-350B	331	JDAH9015	305	JDBW1316	313	JEAJ0201	284	JFBG0312	320
HAAC4042	266	HCAB1516	268	JCAB2208	272	JDAH9210	305	JDBX0115	310	JEAJ0202	284	JFBG0412	320
HAAD1633	266	HCAB1918	268	JCAB2312	272	JDAH9315	305	JDBX0241	311	JEAJ0203	284	JFBH0107	319
HAAE2527	267	HCAB2220	268	JCAB2415	272	JDAH9336	305	JDBY0109	312	JEAJ0204	284	JFBI0113	319
HAAF3530	25	HCAB2522	268	JCAB2821	272	JDAH9345	305	JDBZ0101	284	JEAJ0205	284	JFBJ0108	319
HAAF3530	28	HCCB1015	270	JCCA2036	374	JDAH9618	305	JDBZ0102	284	JEAL160A	291	JFCA0127	321
HAAF3530	266	HCCB1516	270	JCCA2036	374	JDAHA015	305	JDBZ0103	284	JEAL220A	292	JFCB0229	321
HABA0532	267	HCCB1920	270	JCCB2025	374	JDAHA615	305	JDCA0108	302	JEAL220B	292	JFCC0140	321
HABD2034	266	HCCB2522	270	JCCB2025	374	JDAHA815	305	JDCA0112	302	JEAM0821	291	JFCC0251	321
HABE2226	267	HCCB0517	270	JCCC2025	374	JDAHA818	305	JDCA0114	302	JEAM1437	291	JFCD0124	321
HABF1232	267	HCCB0718	270	JCCC2025	374	JDAI65A2	302	JDCB0117	312	JEAN0131	309	JFDA0105	324
HABF1633	267	HLAA3501	266	JCCD2031	374	JDAK0132	299	JDCD3310	305	JEAP060A	291	JFDB0103	324
HABF2439	267	HLAA3502	266	JCCD2031	374	JDAL0133	273	JDCD3350	305	JEAR2906	277	JFDD0105	324
HABF3239	267	I		JCCD2036	374	JDAL0452	273	JDCE0108	334	JEAX0101	291	JFDE0205	324
HBAA0212	268	IAAA0003	52	JCCD2036	374	JDAM028E	311	JDCE0112	334	JEBB0105	275	JFDF0203	324
HBAA0313	268	IAAC1903	385	JCDE1212	374	JDAM039C	311	JDCE0118	334	JEBC1050	288	JFFA0116	314
HBAA0415	268	IAAC1903M	385	JCDE1825	374	JDAM0163	312	JDCE0203	334	JEBC1890	288	JFFB0142	314
HBAA0516	268	IAAC1905	385	JCEG2229	272	JDAM0436	276	JDCR0109	301	JEBD0133	273	JGAA0401	28
HBAA0618	268	IAAC1905M	60	JCEH2237	272	JDAM0460	276	JDCR0203	301	JEBD0234	273	JGAA0401	389
HBAA0820	268	IAAC1905M	385	JCM-03	330	JDAM0512	311	JDCV0205	312	JEBE0111	276	JGAA2001	329



REFERÊNCIA	PÁG.	REFERÊNCIA	PÁG.	REFERÊNCIA	PÁG.	REFERÊNCIA	PÁG.	REFERÊNCIA	PÁG.	REFERÊNCIA	PÁG.		
JGAD130A	387	JGA13601	309	JJAF1506	28	JJBD1112	315	KAAE0802	195	KABA1624	168	KABA3250	178
JGAD0801	286	JGA14001	389	JJAF1506	390	JJBD2212	315	KAAP1205	196	KABA1625	168	KABA3252	178
JGAD1201	287	JGA18101	294	JJAF2414	390	JJBG1301	314	KAAP1605	196	KABA1626	168	KABA3255	178
JGAE0201	371	JGAR0201	301	JJAG3E63	60	JJBH0110	289	KAAP1605KR	196	KABA1627	168	KABA3258	178
JGAE0202	371	JGAR0202	284	JJAG3E63	384	JJBI1619	388	KAAP1605KR	196	KABA1628	168	KABA3260	178
JGAE0203	371	JGAR0203	283	JJAH0901	303	JJBZ0115	333	KAAG1206	190	KABA1629	168	KABA3263	178
JGAE0204	203	JGAR0301	313	JJAH0902	303	JJCD0101	315	KAAP1620	192	KABA1630	168	KABA3265	178
JGAE0205	318	JGAR0302	310	JJAH1102	303	JJCG0360	384	KAAP1240	190	KABA1632	168	KABA3270	178
JGAE0601	279	JGAR0303	284	JJAH2003	303	JJCZ0180E	333	KAAP1680	191	KABA1633	168	KABA3275	178
JGAI0101	313	JGAR0304	285	JJAJ0813	317	JJDB0101	291	KAAP1680KR	191	KABA1634	168	KABA3280	178
JGAI0102	325	JGAR0401	284	JJAK0101	316	JJDC0148	327	KAAP12413	194	KABA1636	168	KABA3285	178
JGAI0301	307	JGAR0403	315	JJAK0201	316	JJDD0124	327	KAAP12413KR	194	KABA1638	168	KABA3290	178
JGAI0302	295	JGAS0601	327	JJAK0301	316	JJDD0224	327	KAAL1612	197	KABA1641	168	KABA3295	178
JGAI0401	374	JGAS1401	279	JJAK0425	316	JJDD0115	333	KAAP1205	196	KABA2417	175	KABE1208	165
JGAI0501	298	JGAT0301	317	JJAK0525	317	JJEZ0106E	333	KAAP1650	193	KABA2419	175	KABE1209	165
JGAI0502	281	JGAT0302	317	JJAL0203	370	JJ-M480B	331	KAAP1650KR	193	KABA2421	175	KABE1210	165
JGAI0601	285	JGAT0401	318	JJAL0204	370	JJ-M485A	329	KAAR1650	193	KABA2422	175	KABE1211	165
JGAI0602	306	JGAT0402	372	JJAL0206	370	JJ-M960A	329	KAAS1630	192	KABA2423	175	KABE1212	165
JGAI0701	289	JGAT0801	278	JJAL0208	370	JLAB0435	354	KAAP0808	195	KABA2424	175	KABE1213	165
JGAI0702	288	JGAT0802	279	JJAL0212	370	JLAB0445	354	KAAP0808KR	195	KABA2426	175	KABE1214	165
JGAI0703	293	JGAW0301	387	JJAL0303	370	JLAB0460	354	KABA1207	165	KABA2427	175	KABE1215	165
JGAI0704	287	JGAW0501	387	JJAL0304	370	JLAD0406	354	KABA1208	165	KABA2428	175	KABE1216	165
JGAI0801	285	JGAW0502	387	JJAL0306	370	JLAF1804	300	KABA1209	165	KABA2429	175	KABE1217	165
JGAI0802	282	JGEW394A	330	JJAL0308	370	JLAF2201	300	KABA1210	165	KABA2430	175	KABE1218	165
JGAI0803	297	JGEW450A	330	JJAL0312	370	JLH65B0	303	KABA1211	165	KABA2432	175	KABE1219	165
JGAI0805	388	JGEW0901	386	JJAL1208	370	JLAK0209	303	KABA1212	165	KABA2433	175	KABE1220	165
JGAI1001	328	JGEW1401	386	JJAL1212	370	JLAT0109	318	KABA1213	165	KABA2434	175	KABE1221	165
JGAI1002	328	JGEW1901	386	JJAL1216	370	JLAT0112	318	KABA1214	165	KABA2435	175	KABE1222	165
JGAI1003	307	JGEW2401	385	JJAL1220	370	JLAV0206	325	KABA1215	165	KABA2436	175	KABE1608	169
JGAI1004	298	JGEW2402	385	JJAN0109	326	JLAV0208	325	KABA1216	165	KABA2438	175	KABE1609	169
JGAI1101	311	JGEW2403	386	JJAP1219	326	JLAV0306	325	KABA1217	165	KABA2441	175	KABE1610	169
JGAI1202	326	JHAA0203	331	JJAQ1106	25	JLAZ0105	387	KABA1218	165	KABA2446	175	KABE1611	169
JGAI1203	297	JHAB0102	332	JJAQ1106	28	JLAZ0106	387	KABA1219	165	KABA3219	178	KABE1612	169
JGAI1204	296	JHAB0103	332	JJAQ1106	329	JLAZ0108	387	KABA1220	165	KABA3221	178	KABE1613	169
JGAI1205	202	JHAB0105	332	JJAT0123	25	JLAZ0110	387	KABA1221	165	KABA3222	178	KABE1614	169
JGAI1301	305	JHAB0108	332	JJAT0123	28	JLAZ0112	387	KABA1222	165	KABA3223	178	KABE1615	169
JGAI1302	293	JHAB0210	332	JJAT0123	362	JLAZ0210	387	KABA1608	168	KABA3224	178	KABE1616	169
JGAI1303	280	JHAB0212	332	JJAT0515E	362	JLAZ0212	387	KABA1609	168	KABA3225	178	KABE1617	169
JGAI1401	304	JHAB0215	332	JJAT0605	363	JLAZ0214	387	KABA1610	168	KABA3226	178	KABE1618	169
JGAI1402	300	JHAB0220	332	JJAU0418	354	JLAZ0314	387	KABA1611	168	KABA3227	178	KABE1619	169
JGAI1501	274	JJAA0108	330	JJAV0112	389	JLBH0307	315	KABA1612	168	KABA3228	178	KABE1620	169
JGAI1801	286	JJAC1212	372	JJAV0212	231	JLBH0401	315	KABA1613	168	KABA3229	178	KABE1621	169
JGAI1802	294	JJAD0512	25	JJAV0212	389	<b>K</b>		KABA1614	168	KABA3230	178	KABE1622	169
JGAI1803	296	JJAD0512	28	JJAV0312	231	KAAA2412	186	KABA1615	168	KABA3232	178	KABE1623	169
JGAI1804E	286	JJAD0512	384	JJAV0312	389	KAAB1660	191	KABA1616	168	KABA3233	178	KABE1624	169
JGAI2001	281	JJAD0518	384	JJAV0411	389	KAAB3226	195	KABA1617	168	KABA3234	178	KABE1625	169
JGAI2202	287	JJAD1423	384	JJAX0817	387	KAAC1610	191	KABA1618	168	KABA3235	178	KABE1626	169
JGAI2301	329	JJAD1625	384	JJAX0821	387	KAAC1610KR	191	KABA1619	168	KABA3236	178	KABE1627	169
JGAI2302	281	JJAE0612	316	JJAY0902	372	KAAC3218	194	KABA1620	168	KABA3238	178	KABE1628	169
JGAI2401	287	JJAE0812	317	JJAY0903	372	KAAC3218KR	194	KABA1621	168	KABA3241	178	KABE1629	169
JGAI2701	289	JJAE1011	316	JJAZ0135	372	KAAD3220	194	KABA1622	168	KABA3242	178	KABE1630	169
JGAI2801	295	JJAF1506	25	JJBA0302	371	KAAD3220KR	194	KABA1623	168	KABA3246	178	KABE1632	169





REFERÊNCIA	PÁG.	REFERÊNCIA	PÁG.	REFERÊNCIA	PÁG.	REFERÊNCIA	PÁG.	REFERÊNCIA	PÁG.	REFERÊNCIA	PÁG.	REFERÊNCIA	PÁG.
KABE1633	169	KABL1621	172	KACA1612	173	KADH1614	174	KALO4895	182	KBBE1628	169	SAAA1527	381
KABE1634	169	KABM3217	179	KACA1624	173	KADH1617	174	KALP1212	166	KBBE1630	169	SAAA3013	47
KABE1636	169	KABM3219	179	KACA2416	176	KADH1619	174	KALP1222	166	KBBE1632	169	SAAA3051	381
KABE1638	169	KABM3221	179	KACA2432	176	KADH2414	177	KALP1614	171	KBBE1634	169	SAAB2415	381
KABE1641	169	KABP1615	171	KACA3224	180	KADH2417	177	KALP1632	171	KBBE1636	169	SAAB2430	381
KABE2419	176	KABP1617	171	KACA4832	182	KADH2419	177	KALP2446	176	KBBE1638	169	SAAC4714	383
KABE2421	176	KABP1619	171	KACE1605	174	KADH2422	177	KALP3270	179	KBBE1640	169	SAAC4716	383
KABE2422	176	KABP1621	171	KACE1610	174	KADH2424	177	KALP4895	179	KBHA0120	201	SAAC4717	383
KABE2423	176	KABP1622	171	KACE2407	177	KADH2427	177	KALP4895	182	KCEK018A	201	SAAC4719	383
KABE2424	176	KABQ1617	172	KACE2410	177	KAGA0204	25	KAMA0503	199	KCEL0160	201	SAAC4720	383
KABE2426	176	KABR1208	166	KACE3207	180	KAGA0204	204	KAMA0505	199	KHAP0810E	205	SAAC4722	383
KABE2427	176	KABR1210	166	KACE3210	180	KAGA0210	204	KAMA0603	199	KHAP0815E	205	SAAC4725	383
KABE2428	176	KABR1211	166	KACN120B	166	KAGA0305	204	KAMA0605	199	KHAP1010E	205	SAAC4727	383
KABE2429	176	KABR1212	166	KACN160B	173	KAGA0310	204	KANA14N6	202	KPAA1650	206	SAAC4729	383
KABE2430	176	KABR1213	166	KACN240P	177	KAHA3217	200	KANA14N6KR	202	KPBA0840	206	SAAC4735	383
KABE2432	176	KABR1214	166	KACN320P	180	KAHA3217KR	200	KANA14N6KR	202	KPEA1636	205	SAAC4737	383
KABE2433	176	KABR1215	166	KACP3248	180	KAHB3718	201	KANA14N6KR	202	KSAC1680	186	SAAC4738	383
KABE2434	176	KABR1216	166	KACP4880	183	KAHB3718	201	KANA14N6KR	202	KSAC2413	186	SAAC4741	383
KABE2435	176	KABR1217	166	KADA24A0	177	KAHC5013	201	KANA14N6KR	202	KSAC3220	187	SAAC4744	383
KABE2436	176	KABR1218	166	KADA1625	174	KAHC5013	201	KANA14N6KR	202	KSAD3220	187	SAAC4751	383
KABE2438	176	KABR1219	166	KADA1627	174	KAHC5013KR	201	KADA1220	198	KSAD3220	187	SAAC4754	383
KABE2441	176	KABR1221	166	KADA1630	174	KAJA18A1	200	KADA1650	198	KSOU0808	198	SAAC4757	383
KABE2446	176	KABR1222	166	KADA1640	174	KAJA18A1	200	KARA0205	207	KSOU0808KR	198	SAAC4760	383
KABE3222	179	KABR1224	166	KADA1645	174	KAJA18B1	200	KARA0306	208	<b>N</b>		SAAC4762	383
KABE3224	179	KABR1610	170	KADA1650	174	KAJA18B1	200	KASA0825	189	NAAA1705	390	SAAC4764	383
KABE3227	179	KABR1611	170	KADA1655	174	KAJA18C1	200	KASC0318	188	NABB1705	390	SAAC4766	383
KABE3229	179	KABR1612	170	KADA1660	174	KAJA18C1	200	KASD0818	189	NBA0315	28	SAAC4765	383
KABE3230	179	KABR1613	170	KADA1670	174	KAJA18D1	200	KBBA1610	169	NBA0315	391	SAAC4776	383
KABE3232	179	KABR1614	170	KADA2470	177	KAJA18D1	200	KBBA1612	169	NBA0212	274	SAAC4789	383
KABE3233	179	KABR1615	170	KADA2480	177	KAJA18E1	200	KBBA1614	169	NCAA0123	373	SAAC4792	383
KABE3234	179	KABR1616	170	KADA2490	177	KAJA18E1	200	KBBA1616	169	NCAA0135	373	SAAD1401	383
KABE3235	179	KABR1617	170	KADB1614L	306	KAJC21B1	201	KBBA1618	169	NCAA0235	373	SAAD1402	383
KABE3236	179	KABR1618	170	KADB1614S	306	KAJC38B1	201	KBBA1620	169	NCAB0150	373	SBAA0414	28
KABE3238	179	KABR1619	170	KADB1616L	306	KAJC45C1	201	KBBA1622	169	NDA0165	334	SBAA0414	380
KABE3241	179	KABR1620	170	KADB1616S	306	KAJC54A1	201	KBBA1624	169	NGAW0903	270	SBAC0325	380
KABE3246	179	KABR1621	170	KADB1618L	306	KAJC62B2	201	KBBA1626	169	NGAW0904	270	SBAD0124	380
KABE3250	179	KABR1622	170	KADB1618S	306	KAKA0822	197	KBBA1628	169	NGAW0905	270	SBAD0224	380
KABE3255	179	KABR1624	170	KADB2418	282	KAKA0822KR	197	KBBA1630	169	NGAW0906	270	SBAE0808	380
KABE3260	179	KABU3224	180	KADC1208	167	KAKB0456	197	KBBA1632	169	NGAW0908	270	SBAE1010	380
KABE3265	179	KABU3227	180	KADC1210	167	KAKC0595	199	KBBA1634	169	NGAW2703	270	SBAE1212	380
KABE3270	179	KABU3230	180	KADC1608	173	KALO0815	204	KBBA1636	169	NGAW2704	270	SBAF0804	252
KABJ1632	282	KABU3232	180	KADC1610	173	KALD0302	248	KBBA1638	169	NGAW2705	270	SBAH0707	378
KABJ1636	282	KABU3233	180	KADD1208	167	KALE0501	200	KBBA1640	169	NGAW2706	270	SBAH1010	378
KABK1610	170	KABU3235	180	KADD1608	173	KALE0601	200	KBBE1610	169	NGAW2708	270	SBAH1313	378
KABK1612	170	KABU3236	180	KADH1604	174	KALN0160	202	KBBE1612	169	<b>P</b>		SBAK1010	378
KABK1614	170	KABU3238	180	KADH1605	174	KALO1212	167	KBBE1614	169	PAF063926	38	SBBA0516	379
KABK1616	170	KABU3241	180	KADH1606	174	KALO1222	167	KBBE1616	169	PBW-041A	42	SBBH1010	379
KABK1618	170	KABX1617	172	KADH1607	174	KALO1614	171	KBBE1618	169	PBW-045A	43	SBCA0516V4	351
KABK1620	170	KABX1619	172	KADH1608	174	KALO1632	171	KBBE1620	169	PBW-053A	43	SBCB1407	377
KABK1624	170	KABX1621	172	KADH1609	174	KALQ2446	176	KBBE1622	169	PPC19362000	231	SBCB1808	377
KABL1617	172	KACA1208	166	KADH1610	174	KALQ3270	179	KBBE1624	169	PPC43372000	52	SBCB2410	377
KABL1619	172	KACA1216	166	KADH1612	174	KALO4895	179	KBBE1626	169	<b>S</b>		SBCB3013	377
										S135KR	127	SBCB3616	377



















# QUCAAN®

The background of the entire page is a complex technical drawing in white lines on a black background. It features various geometric shapes, lines, and arrows, typical of a mechanical or architectural blueprint. The drawing is oriented diagonally, with the top-left corner of the page being the top-left of the drawing.

[www.qucaan.com](http://www.qucaan.com)

**PORTUGAL**

Tel.: (+351) 229 605 437  
Fax: (+351) 220 119 365  
Telm.: (+351) 939 740 535  
Email: [geral@qucaan.com](mailto:geral@qucaan.com)

**MOÇAMBIQUE**

Telm.: (+351) 939 743 357  
Email: [geral.mocambique@qucaan.com](mailto:geral.mocambique@qucaan.com)

**ANGOLA**

Telm.: (+244) 921 273 961  
Email: [geral.angola@qucaan.com](mailto:geral.angola@qucaan.com)